

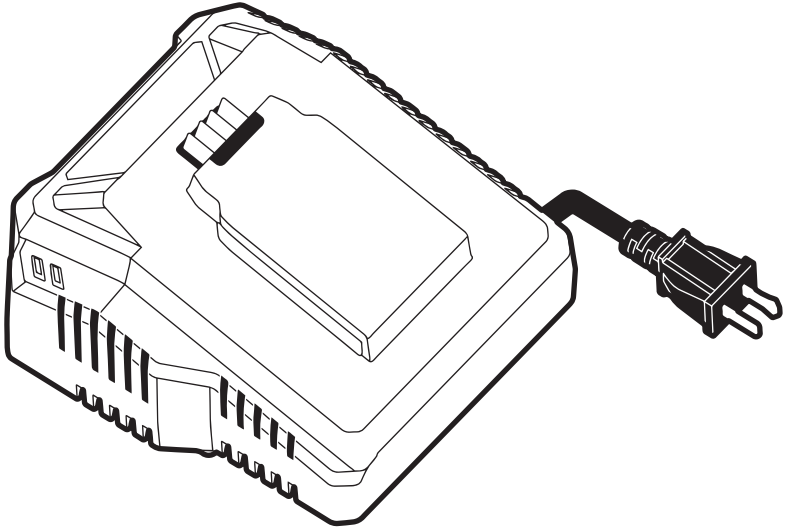

Owner's Manual  
Guide d'utilisation  
Manual del propietario



Model/ Modelo/ Modèle: SC5364-00

## 40V Charger Chargeur 40V Cargador de 40 V

**⚠ WARNING:** To reduce the risk of injury, the user must read and understand the Owner's Manual before using this product. Save these instructions for future reference.

**⚠ AVERTISSEMENT :** Afin de réduire les risques de blessure, l'utilisateur doit lire et comprendre le guide d'utilisation avant d'utiliser cet article. Conservez le présent guide afin de pouvoir le consulter ultérieurement.

**⚠ ADVERTENCIA :** Para reducir el riesgo de lesiones, el usuario debe leer y comprender el Manual del operador antes de utilizar este producto. Guarde estas instrucciones para consultarlas en caso sea necesario.



For Customer Service  
Pour le service à la clientèle  
Servicio al cliente

**1-877-SKIL-999** OR **www.skil.com**

# TABLE OF CONTENTS

<b>Safety Rules for Charger</b> .....	<b>3-4</b>
<b>FCC Caution</b> .....	<b>4</b>
<b>Symbols</b> .....	<b>5-7</b>
<b>Get to Know Your Charger</b> .....	<b>8</b>
<b>Specifications</b> .....	<b>8</b>
<b>Important Charging Notes</b> .....	<b>9</b>
<b>Operating Instructions</b> .....	<b>10-12</b>
<b>Maintenance</b> .....	<b>13</b>
<b>Troubleshooting</b> .....	<b>14</b>
<b>Limited Warranty Of SKIL Consumer Tools</b> .....	<b>15</b>

# READ ALL INSTRUCTIONS THOROUGHLY

## SAFETY RULES FOR CHARGER

### IMPORTANT SAFETY INSTRUCTIONS

This manual contains important safety and operating instructions for battery charger Model SC5364-00.

Before using battery charger, read all instructions and cautionary markings on battery charger, battery and product using battery.

**⚠ CAUTION** To reduce risk of injury charge only those lithium-ion rechargeable batteries specifically listed in the manual. Other types of batteries may burst, causing personal injury and damage.

**Do not use the charger outdoors or expose it to wet or damp conditions.** Water entering the charger will increase the risk of electric shock.

**Do not handle charger, including the charger plug and charger terminals with wet hands.**

**Use of an attachment not recommended or sold by the battery-charger manufacturer may result in a risk of fire, electric shock, or injury to persons.**

**Recharge only with the charger specified by the manufacturer.** A charger that is suitable for one type of battery pack may create a risk of fire when used with another battery pack.

**Do not abuse the cord or charger.** Never use the cord to carry the charger. Do not pull the charger cord to disconnect the plug from a receptacle. Damage to the cord or charger could occur and create an electric shock hazard. Replace damaged cords immediately.

**Make sure that the cord is located so that it will not be stepped on, tripped over, come in contact with sharp edges or moving parts, or otherwise be subjected to damage or stress.** This will reduce the risk of accidental falls, which could cause injury and damage to the cord, which could then result in electric shock.

**Do not operate the charger with a damaged cord or plug, which could cause shorting and electric shock.** If damaged, have the charger repaired or replaced by an authorized service technician at a SKIL Service Center.

**Keep the cord and charger from heat to prevent damage to housing or internal parts.**

**Do not allow gasoline, oils, petroleum-based products, etc. to come in contact with plastic parts.** These materials contain chemicals that can damage, weaken, or destroy plastic.

**Do not operate the charger if it has received a sharp blow, been dropped, or has otherwise been damaged in any way.** Take it to an authorized service technician for an electrical check to determine if the charger is in good working order.

**Do not disassemble the charger.** Take it to an authorized service technician when service or repair is required. Incorrect reassembly may result in a risk of electric shock or fire.

**Unplug the charger from the electrical outlet before attempting any maintenance or cleaning to reduce the risk of electric shock.**

**Disconnect charger from the power supply when not in use.** This will reduce the risk of electric shock or damage to the charger if metal items should fall into the opening. It will also help prevent damage to the charger during a power surge.

**Risk of electric shock.** Do not touch the uninsulated portion of output connector or uninsulated battery terminal.

**Save these instructions.** Refer to them frequently and use them to instruct others who may use this tool. If you lend this tool to someone else, also lend these instructions to them to prevent misuse of the product and possible injury.



## **WARNING**

When using electric appliances, basic precautions should always be followed, including the following.

- To reduce the risk of injury, close supervision is necessary when an appliance is used near children.
- Only use attachments recommended or sold by manufacturer.
- Do not use outdoors.
- For a portable appliance – To reduce the risk of electrical shock, do not put charger in water or other liquid. Do not place or store appliance where or can fall or be pulled into a tub or sink.

## **SAVE THESE INSTRUCTIONS.**

### **FCC CAUTION**

1. This device complies with Part 15 of the FCC Rules. Operation is subject to the following two conditions:

- (1) This device may not cause harmful interference.
  - (2) This device must accept any interference received, including interference that may cause undesired operation.
2. Changes or modifications not expressly approved by the party responsible for compliance could void the user's authority to operate the equipment.

**NOTE:** This equipment has been tested and found to comply with the limits for a Class B digital device, pursuant to Part 15 of the FCC Rules. These limits are designed to provide reasonable protection against harmful interference in a residential installation. This equipment generates, uses, and can radiate radio frequency energy and, if not installed and used in accordance with the instructions, may cause harmful interference to radio communications.

However, there is no guarantee that interference will not occur in a particular installation. If this equipment does cause harmful interference to radio or television reception, which can be determined by turning the equipment off and on, the user is encouraged to try to correct the interference by one or more of the following measures:

- Reorient or relocate the receiving antenna.
- Increase the separation between the equipment and receiver.
- Connect the equipment into an outlet on a circuit different from that to which the receiver is connected.
- Consult the dealer or an experienced radio/TV technician for help.



## **DANGER**





**People with electronic devices, such as pacemakers, should consult their physician(s) before using this product. Operation of electrical equipment in close proximity to a heart pacemaker could cause interference or failure of the pacemaker.**

# SYMBOLS

## Safety Symbols

The purpose of safety symbols is to attract your attention to possible dangers. The safety symbols and the explanations with them deserve your careful attention and understanding. The symbol warnings do not, by themselves, eliminate any danger. The instructions and warnings they give are no substitutes for proper accident prevention measures.

**⚠ WARNING** Be sure to read and understand all safety instructions in this Owner's Manual, including all safety alert symbols such as "**DANGER**", "**WARNING**," and "**CAUTION**" before using this tool. Failure to following all instructions listed below may result in electric shock, fire, and/or serious personal injury.

The definitions below describe the level of severity for each signal word. Please read the manual and pay attention to these symbols.	
	This is the safety alert symbol. It is used to alert you to potential personal injury hazards. Obey all safety messages that follow this symbol to avoid possible injury or death.
	DANGER indicates a hazardous situation which, if not avoided, will result in death or serious injury.
	WARNING indicates a hazardous situation which, if not avoided, could result in death or serious injury.
	CAUTION, used with the safety alert symbol, indicates a hazardous situation which, if not avoided, will result in minor or moderate injury.

## Damage Prevention and Information Messages

These inform the user of important information and/or instructions that could lead to equipment or other property damage if they are not followed. Each message is preceded by the word "NOTICE", as in the example below:





**NOTICE:** Equipment and/or property damage may result if these instructions are not followed.



**⚠ WARNING** The operation of any power tools can result in foreign objects being thrown into your eyes, which can result in severe eye damage. Before beginning power tool operation, always wear safety goggles or safety glasses with side shields and a full face shield when needed. We recommend a Wide Vision Safety Mask for use over eyeglasses or standard safety glasses with side shields. Always use eye protection which is marked to comply with ANSI Z87.1.



## SYMBOLS (CONTINUED)

**IMPORTANT:** Some of the following symbols may be used on your tool. Please study them and learn their meaning. Proper interpretation of these symbols will allow you to operate the tool better and more safely.

Symbol	Name	Designation/Explanation
V	Volts	Voltage (potential)
A	Amperes	Current
Hz	Hertz	Frequency (cycles per second)
W	Watt	Power
kg	Kilograms	Weight
min	Minutes	Time
s	Seconds	Time
Wh	Watt-hours	Battery capacity
Ah	Ampere-Hours	Battery capacity
.../min	Revolutions or reciprocation per minute	Revolutions, strokes, surface speed, orbits, etc. per minute
	Alternating current	Type or a characteristic of current
	Direct current	Type or a characteristic of current
	Li-ion RBRC seal	Designates Li-ion battery recycling program
	Read manual symbol	Alerts user to read manual
	Wear eye protection symbol	Always wear safety goggles or safety glasses with side shields and a full face shield when operating this product.

## SYMBOLS (CERTIFICATION INFORMATION)

**IMPORTANT:** Some of the following symbols for certification information may be used on your tool. Please study them and learn their meaning. Proper interpretation of these symbols will allow you to operate the tool better and more safely.

Symbol	Designation/Explanation
	This symbol designates that this tool is listed by Underwriters Laboratories.
	This symbol designates that this tool is recognized by Underwriters Laboratories.
	This symbol designates that this tool is listed by Underwriters Laboratories, to United States and Canadian Standards.
	This symbol designates that this tool is listed by the Canadian Standards Association.
	This symbol designates that this tool is listed by the Canadian Standards Association, to United States and Canadian Standards.
	This symbol designates that this tool is listed by the Intertek Testing Services, to United States and Canadian Standards.
	This symbol designates that this tool complies to NOM Mexican Standards.
	This symbol designates that this tool is listed by the California Energy Commission.

# GET TO KNOW YOUR CHARGER

## 40V Charger

**Fig. 1**

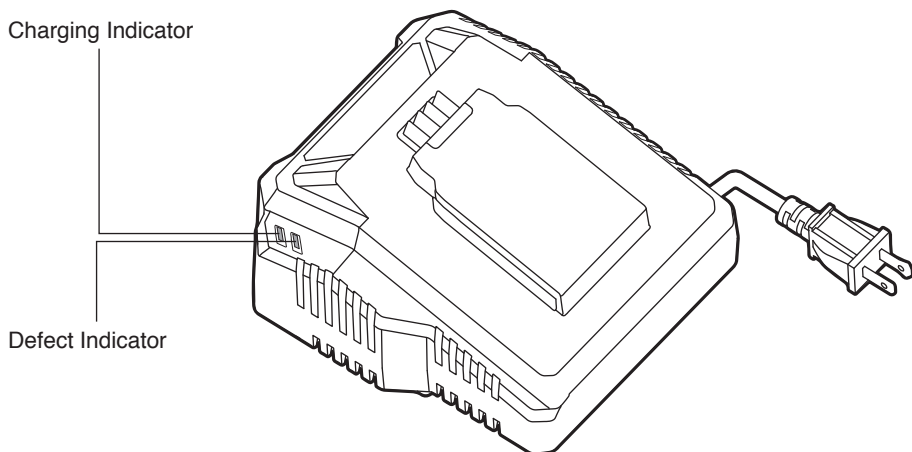

## SPECIFICATIONS

Rated input	120V ~ 60Hz, 150W
Battery compatibility	2.5Ah: SKIL BY8705-00 5.0Ah: SKIL BY8708-00
Recommended storage temperature	32~104°F (0~40°C)

**⚠ WARNING** This charger will only charge the battery packs listed in the table above.

**Note:** Use of chargers or battery packs not sold by SKIL will void the warranty.



## IMPORTANT CHARGING NOTES

1. A substantial drop in operating time per charge may mean that the battery pack is nearing the end of its life and should be replaced.
2. Remember to unplug the charger during storage.
3. If battery does not charge properly:
  - a. Check for power at the outlet by plugging another electrical device into the outlet.
  - b. Check to see if outlet is connected to a light switch that turns power “off” when the lights are turned off. If it is, make sure that the switch is set to “on.”
  - c. Check the battery pack terminals for dirt. Clean with a cotton swab and alcohol, if necessary.
  - d. If proper charging still does not occur, take or send the tool, battery pack, and charger to your local SKIL Service Center. Please refer to the Customer Service information on the cover of this manual.

# OPERATING INSTRUCTIONS

**⚠ WARNING** To reduce the risk of fire, personal injury, and product damage due to a short circuit, never immerse your charger or battery pack in fluid or allow a fluid to flow inside them. Corrosive or conductive fluids, such as seawater, certain industrial chemicals, and bleach or bleach-containing products, etc. can cause a short circuit.

**⚠ WARNING** Do not attempt to modify the charger or create accessories not recommended for use with this charger. Any such alteration or modification is misuse and could result in a hazardous condition leading to possibly serious personal injury.

## How to Charge the Battery Pack

Fig. 2

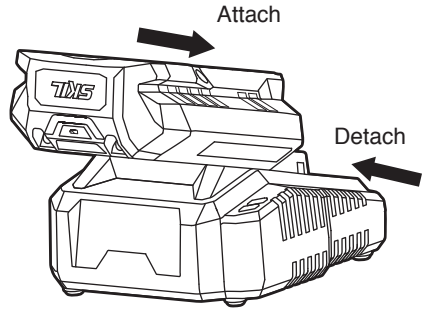

**NOTICE:** The battery pack is shipped partially charged. Before using it the first time, fully charge the battery pack.

- Charge the battery pack with the correct charger.
- Connect the charger to a power supply. All indicators on the charger will flash once together, indicating that the charger self-inspection is completed.
- Align the raised ribs of the charger with the slot in the battery pack.
- Insert the battery pack into the charger.
- The charger will communicate with the battery pack to evaluate the condition of the battery pack.
- If the battery pack temperature is within the charging-temperature range, the charger will automatically start charging the battery pack. The green charging indicator will flash during charging. The fuel gauge on the battery pack will flash according to the current battery charge status.

Battery Charge Status	Fuel Gauge	
<25%		Last segment flashing, rest solid.
25%~50%		
50%~75%		
≥75%		





- After the charging is complete, the green charging indicator will remain green, without flashing. And the fuel gauge LEDs on the battery pack will turn off. Remove the battery pack from the charger and disconnect the charger from the power supply.
- A flickering red defect indicator indicates a defective battery or a bad connection between the battery and the charger. Remove and reinstall the battery.
- A solid red defect indicator indicates that the battery is over or under the optimal temperature. Remove the battery pack from the charger. If the battery is too hot, cool the battery under air flow. If the battery is too cold, place it indoors until it reaches room temperature.
- It is not recommended that the battery pack remain on the charger for more than 24 hours.

**NOTICE:** If the battery pack cannot accept a charge, the contacts of the charger or battery pack may be contaminated. Clean the contacts of the charger or battery pack (e.g., by inserting and removing the battery several times or cleaning with a cotton swab and alcohol) or replace the battery pack, as required.

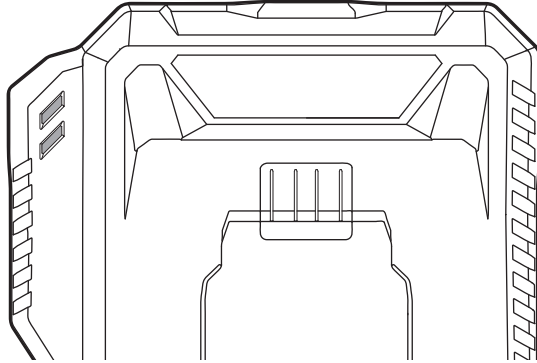
## Charger Display (Fig. 3)

Fig. 3



LED Indication	Mode	Charging Indicator (green)	Defect Indicator (red)	Fuel Gauge on Battery Pack	Note
	Self-inspection completed	Flash once	Flash once	Off	Flash once together
/	Self-inspection failed	Off	Off	Off	No reaction when the charger is plugged in.
	Charging	Flashing	Off	Flashing according to the current charge status	The charger will automatically start charging the battery pack, if the battery pack temperature is within the charging temperature range.
	Fully Charged	Steady	Off	Off	
	Hot/Cold Battery	Off	Steady	Off	Remove the battery from the charger.
	Defective	Off	Flashing or Off	Off	Charging Error.

### NOTICE:

- The charging indicator will flash more frequently when the battery's level is below 30% during charging.
- Charger may become warm with several continuous charge cycles. This is part of the normal operation of the charge. Charge in a well-ventilated area.

## Defective Charger

If the charger self-inspection fails to react when the charger is plugged in, the causes include no power to the charger, bad contacts, or a defective charger. Check to see if the charger self-inspection can be activated when the charger is plugged in again or plugged into a different outlet. If it still fails, have the charger serviced by an Authorized SKIL Service Station.

## Defective Battery Pack

If the charger detects a problem, the red Defect Indicator will begin flashing. Remove and re-insert the battery pack in the charger. If the Defect Indicator flashes a second time, try charging a different battery pack.

- a) If a different battery pack charges normally, have the first defective battery pack serviced by an Authorized SKIL Service Station.
- b) If a different battery pack also indicates “defective”, the charger may be defective. Have the charger serviced by an Authorized SKIL Service Station.

## Wall-Mount Holes (Fig. 4)

The charger has hanging holes for convenient storage. Install screws in the wall 3 inches (76mm) apart. Use screws sufficiently strong to hold the combined weight of the charger and battery pack.

**Fig. 4**

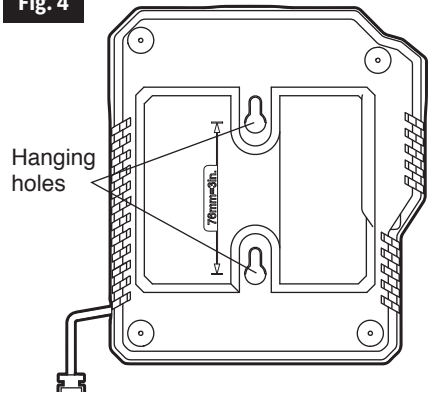

# MAINTENANCE

## Service

**⚠ WARNING** Preventive maintenance performed by unauthorized personnel may result in misplacing of internal wires and components which could cause serious hazard. We recommend that all tool service be performed by a SKIL Factory Service Center or Authorized SKIL Service Station.

## General Maintenance

**⚠ WARNING** When servicing, use only identical replacement parts. Use of any other parts could create a hazard or cause product damage.

Periodically inspect the entire product for damaged, missing, or loose parts such as screws, nuts, bolts, caps, etc. Please contact customer service or an authorized service center for assistance.

## Cleaning

**⚠ WARNING** To avoid serious personal injury, always remove the battery pack from the charger/tool when cleaning.

**⚠ WARNING** The tool may be cleaned most effectively with compressed dry air. **Always wear safety goggles when cleaning tools with compressed air.** Do not attempt to clean by inserting pointed objects through openings.

**⚠ WARNING** Certain cleaning agents and solvents damage plastic parts. Some of these are: gasoline, carbon tetrachloride, chlorinated cleaning solvents, ammonia and house hold detergents that contain ammonia.

## Storage

Store the tool indoors in a place that is inaccessible to children. Keep away from corrosive agents.

## TROUBLESHOOTING

<b>Problem</b>	<b>Cause</b>	<b>Remedy</b>
Battery pack will not charge.	<ol style="list-style-type: none"><li>1. Charger is not plugged into a functioning outlet.</li><li>2. Battery pack is not properly inserted into the charger.</li><li>3. Bad contacts.</li><li>4. Battery is over- or under temperature.</li><li>5. Battery pack is damaged.</li><li>6. Charger is damaged.</li></ol>	<ol style="list-style-type: none"><li>1. Confirm that the charger is plugged into a functioning outlet.</li><li>2. Confirm that the battery pack is inserted into the charger completely.</li><li>3. Unplug the charger from power outlet. Clean the contacts of the charger or battery packs.</li><li>4. Cool the battery if too hot. Place the battery indoors if too cold.</li><li>5. Have the battery pack serviced by an Authorized SKIL Service Station.</li><li>6. Have the charger serviced by an Authorized SKIL Service Station.</li></ol>

# LIMITED WARRANTY OF SKIL CONSUMER TOOLS

## 2 YEAR LIMITED WARRANTY- LEGAL

Chervon North America, Inc. ("Seller") warrants to the original purchaser only, that all SKIL consumer BATTERIES AND CHARGERS will be free from defects in material or workmanship for a period of two years from date of purchase.

Product registration can be completed online at [www.Registermyskil.com](http://www.Registermyskil.com). Original purchasers should also retain their receipt as proof of purchase.

Notwithstanding the foregoing, if a SKIL consumer portable power tool is used for industrial, professional or commercial purposes, the foregoing warranty will apply for a duration of ninety days, regardless of registration.

SELLER'S SOLE OBLIGATION AND YOUR EXCLUSIVE REMEDY under this Limited Warranty and, to the extent permitted by law, any warranty or condition implied by law, shall be the repair or replacement of parts, without charge, which are defective in material or workmanship and which have not been misused, carelessly handled, or repaired by persons other than Seller or Authorized Service Station. To make a claim under this Limited Warranty, you must return the complete product, transportation prepaid, to any SKIL Factory Service Center or Authorized Service Station. For Authorized SKIL Power Tool Service Stations, please visit [www.Registermyskil.com](http://www.Registermyskil.com) or call 1-877-SKIL-999 (1-877-754-5999).

THIS LIMITED WARRANTY DOES NOT APPLY TO ACCESSORY ITEMS SUCH AS CIRCULAR SAW BLADES, DRILL BITS.

ANY IMPLIED WARRANTIES APPLICABLE TO A PRODUCT SHALL BE LIMITED IN DURATION EQUAL TO THE DURATION OF THE EXPRESS WARRANTIES APPLICABLE TO SUCH PRODUCT, AS SET FORTH IN THE FIRST PARAGRAPH ABOVE. SOME STATES IN THE U.S., SOME CANADIAN PROVINCES DO NOT ALLOW LIMITATIONS ON HOW LONG AN IMPLIED WARRANTY LASTS, SO THE ABOVE LIMITATION MAY NOT APPLY TO YOU.

IN NO EVENT SHALL SELLER BE LIABLE FOR ANY INCIDENTAL OR CONSEQUENTIAL DAMAGES (INCLUDING BUT NOT LIMITED TO LIABILITY FOR LOSS OF PROFITS) ARISING FROM THE SALE OR USE OF THIS PRODUCT. SOME STATES IN THE U.S. AND SOME CANADIAN PROVINCES DO NOT ALLOW THE EXCLUSION OR LIMITATION OF INCIDENTAL OR CONSEQUENTIAL DAMAGES, SO THE ABOVE LIMITATION OR EXCLUSION MAY NOT APPLY TO YOU.

THIS LIMITED WARRANTY GIVES YOU SPECIFIC LEGAL RIGHTS, AND YOU MAY ALSO HAVE OTHER RIGHTS WHICH VARY FROM STATE TO STATE IN THE U.S., PROVINCE TO PROVINCE IN CANADA AND FROM COUNTRY TO COUNTRY.

THIS LIMITED WARRANTY APPLIES ONLY TO PRODUCTS SOLD WITHIN THE UNITED STATES OF AMERICA, CANADA AND THE COMMONWEALTH OF PUERTO RICO. FOR WARRANTY COVERAGE WITHIN OTHER COUNTRIES, CONTACT YOUR LOCAL SKIL DEALER OR IMPORTER.

© Chervon North America, 1203 E. Warrenville Rd, Naperville, IL 60563.

08/19

# TABLE DES MATIÈRES

Consignes de sécurité du chargeur .....	17-18
Mise en garde de la FCC.....	18
Symboles .....	19-21
Apprenez à connaître votre chargeur .....	22
Spécifications .....	22
Consignes importantes concernant le chargement.....	23
Mode d'emploi .....	24-26
Entretien.....	27
Dépannage .....	28
Garantie limitée du chargeur SKIL.....	29



# LISEZ ATTENTIVEMENT TOUTES LES INSTRUCTIONS

## CONSIGNES DE SÉCURITÉ DU CHARGEUR

### CONSIGNES DE SÉCURITÉ IMPORTANTES

Ce manuel contient des consignes de sécurité et d'utilisation importantes pour le chargeur de piles modèle **SC5364-00**.

Avant d'utiliser le chargeur de piles, lisez toutes les instructions et toutes les mises en garde figurant sur le chargeur de piles, la pile et le produit utilisant la pile.

**⚠ MISE EN GARDE** Pour réduire le risque de blessures, ne chargez que les piles lithium-ion rechargeables spécifiquement indiquées dans le manuel. Les piles d'autres types peuvent éclater, causant des blessures et des dommages corporels.

N'utilisez pas le chargeur à l'extérieur ou dans un endroit mouillé et ne l'exposez pas à un environnement humide. La pénétration d'eau dans le chargeur augmentera le risque de choc électrique.

Ne manipulez pas le chargeur, y compris la fiche du chargeur et les bornes du chargeur, avec les mains mouillées.

L'utilisation d'un accessoire non recommandé ni vendu par le fabricant du chargeur de piles peut entraîner un risque d'incendie, de choc électrique ou de blessures.

Ne rechargez la pile qu'avec le chargeur indiqué par le fabricant. Un chargeur adapté à un type précis de bloc-piles peut créer un risque d'incendie lorsqu'il est utilisé avec un bloc-piles d'un autre type.

N'utilisez pas le cordon ou le chargeur de façon abusive. N'utilisez pas le cordon pour transporter le chargeur. Ne tirez pas sur le cordon du chargeur pour débrancher la fiche d'une prise. Tout dommage causé au cordon ou au chargeur pourrait créer un risque de choc électrique. Remplacez immédiatement le cordon s'il est endommagé.

Assurez-vous que le cordon est placé de façon à ce qu'il ne soit pas piétiné, qu'il ne fasse trébucher personne, qu'il n'entre pas en contact avec des arêtes vives ou des pièces en mouvement et qu'il ne soit pas exposé à des dommages ou à des contraintes. Cela réduira le risque de chutes accidentelles susceptibles de causer des blessures aux personnes et des dommages au cordon et d'entraîner un choc électrique.

N'utilisez pas le chargeur avec un cordon ou une fiche endommagée, qui pourrait provoquer un court-circuit et un choc électrique. Si le chargeur est endommagé, faites-le réparer ou remplacer par un technicien d'entretien agréé dans un centre de service après-vente SKIL.

Tenez le cordon et le chargeur à l'abri de la chaleur pour éviter d'endommager le boîtier ou les éléments internes.

Ne laissez pas l'essence, les huiles, les produits à base de pétrole, etc. entrer en contact avec les pièces en plastique. Ces substances contiennent des produits chimiques qui peuvent endommager, affaiblir ou détruire le plastique.

N'utilisez pas le chargeur s'il a reçu un choc violent, s'il est tombé ou s'il a été endommagé de quelque façon que ce soit. Confiez-le à un technicien d'entretien agréé pour qu'il réalise un contrôle électrique afin de déterminer si le chargeur est en bon état de fonctionnement.

Ne démontez pas le chargeur. Confiez-le à un technicien d'entretien agréé lorsqu'un entretien ou une réparation est nécessaire. Tout remontage incorrect peut entraîner un risque de choc électrique ou d'incendie.

Débranchez le chargeur de la prise électrique avant d'entreprendre toute opération d'entretien ou de nettoyage pour réduire le risque de choc électrique.

Débranchez le chargeur de l'alimentation électrique lorsqu'il n'est pas utilisé. Cela

réduira le risque de choc électrique ou de dommages causés au chargeur dans le cas où des objets métalliques tomberaient dans l'ouverture. Cela permettra également d'éviter d'endommager le chargeur en cas de surtension.

**Risque de choc électrique.** Ne touchez pas la partie non isolée du connecteur de sortie ou les bornes non isolées de la pile.

**Conservez ces instructions.** Consultez-les fréquemment et utilisez-les pour donner les instructions nécessaires à d'autres personnes qui peuvent utiliser cet outil. Si vous prêtez cet outil à quelqu'un d'autre, prêtez-lui aussi ces instructions afin de prévenir un emploi non conforme du produit et tout risque de blessures.

**⚠ AVERTISSEMENT** Lors de l'utilisation d'appareils électriques, des précautions de base doivent toujours être prises, notamment les suivantes.

- Pour réduire les risques de blessures, une surveillance étroite est nécessaire lorsqu'un appareil est utilisé à proximité d'enfants.
- N'utilisez que les accessoires recommandés ou vendus par le fabricant.
- N'utilisez pas cet appareil à l'extérieur.
- Pour un appareil portatif – Pour réduire le risque de choc électrique, ne plongez pas le chargeur dans l'eau ou un autre liquide. Ne placez pas et ne conservez pas l'appareil à un endroit où il risque de tomber ou d'être tiré dans une baignoire ou un évier.

## CONSERVEZ CES INSTRUCTIONS.

### MISE EN GARDE DE LA FCC

1. Cet appareil est conforme à la partie 15 des règlements de la FCC. Son fonctionnement est soumis aux deux conditions suivantes :

(1) Cet appareil ne doit provoquer aucune interférence nuisible.

(2) Cet appareil doit accepter toute interférence reçue, y compris des interférences susceptibles de causer un fonctionnement non désiré.

2. Tout changement ou toute modification non expressément approuvés par la partie responsable de la conformité peut annuler le droit de l'utilisateur à faire fonctionner l'appareil.

**REMARQUE:** Cet équipement a été testé et a été déclaré conforme aux restrictions pour dispositifs numériques de classe B en vertu de la partie 15 des règles de la FCC. Ces restrictions visent à offrir une protection raisonnable contre l'interférence nuisible d'une installation résidentielle. Cet équipement génère, utilise et peut émettre de l'énergie de fréquence radio et, s'il n'est pas installé et utilisé conformément aux instructions, il peut causer une interférence nuisible aux radiocommunications.

Toutefois, il n'est pas garanti qu'une interférence ne puisse pas se produire dans une installation particulière. Si l'utilisateur constate des interférences lors de la réception d'émissions de radio ou de télévision (il suffit pour le vérifier d'allumer et d'éteindre successivement le dispositif), il devra prendre les mesures nécessaires pour les éliminer. À cette fin, il devra :

- Réorienter ou déplacer l'antenne réceptrice;
- Accroître la distance entre l'appareil et le récepteur;
- Brancher l'article sur une prise de courant appartenant à un autre circuit que celui du récepteur;
- Obtenir de l'aide auprès du détaillant ou d'un technicien en radio ou en télévision expérimenté.





**⚠ DANGER** Les personnes qui portent des dispositifs électroniques, comme un stimulateur cardiaque, doivent consulter leur médecin avant d'utiliser le produit. L'utilisation d'équipement électrique à proximité d'un stimulateur cardiaque peut causer des interférences et l'arrêt du stimulateur.

# SYMBOLES

## Symboles de sécurité

L'objectif des symboles de sécurité est d'attirer votre attention sur les dangers potentiels. Vous devez examiner attentivement et bien comprendre les symboles de sécurité et les explications qui les accompagnent. Les symboles d'avertissement en tant que tels n'éliminent pas le danger. Les consignes et les avertissements qui y sont associés ne remplacent en aucun cas les mesures préventives adéquates.

**⚠ AVERTISSEMENT** Assurez-vous de lire et de comprendre toutes les consignes de sécurité présentées dans le présent guide d'utilisation, notamment toutes les consignes de sécurité tels que « **DANGER** », « **AVERTISSEMENT** » et « **ATTENTION** » avant d'utiliser cet outil. Le non-respect des consignes qui suivent peut entraîner un choc électrique, un incendie ou des blessures graves.

Les définitions ci-dessous décrivent le degré de gravité pour chaque mot-indicateur. Veuillez vous assurer de lire ce manuel et de prêter attention à ces symboles.	
	Voici le pictogramme d'alerte de sécurité. Il sert à vous indiquer les risques potentiels de blessures. Respectez toutes les consignes de sécurité associées à ce pictogramme pour éviter les risques de blessures ou de mort.
	DANGER indique un danger imminent qui, s'il n'est pas évité, causera des blessures graves ou la mort.
	AVERTISSEMENT indique un risque pouvant entraîner des blessures graves ou la mort s'il n'est pas prévenu.
	ATTENTION, utilisée avec le symbole d'alerte de sécurité, indique un risque potentiel qui, s'il n'est pas éliminé, provoquera des blessures mineures ou moyennement graves.

## Messages d'information et de prévention des dommages

Ces messages fournissent à l'utilisateur de l'information et des consignes importantes. Les ignorer pourrait occasionner des dommages à l'équipement ou d'autres dommages matériels. Le mot « AVERTISSEMENT » précède chaque message, comme dans l'exemple ci-dessous :



**AVIS** : Ne pas suivre ces consignes pourrait occasionner des dommages à l'équipement ou d'autres dommages matériels.



**⚠ AVERTISSEMENT** L'utilisation de tout outil électrique peut entraîner la projection de corps étrangers dans les yeux et ainsi causer des lésions oculaires graves. Lorsque vous utilisez un outil électrique, portez toujours des lunettes de sécurité pourvues d'écrans latéraux et d'un écran facial panoramique, au besoin. Nous recommandons le port d'un masque de sécurité panoramique par-dessus les lunettes ou de lunettes de sécurité standard avec écrans latéraux. Portez toujours des protecteurs oculaires conformes à la norme ANSI Z87.1.



## SYMBLES (SUITE)

**IMPORTANT:** Les symboles suivants peuvent figurer sur votre outil. Familiarisez-vous avec eux et apprenez leur signification. En comprenant ces symboles, vous serez en mesure de faire fonctionner cet outil de façon adéquate et sécuritaire.

Symbole	Nom	Forme au long et explication
V	Volts	Tension (possible)
A	Ampère	Courant
Hz	Hertz	Fréquence (cycles par seconde)
W	Watt	Puissance
kg	Kilogrammes	Poids
min	Minutes	Durée
s	Secondes	Durée
Wh	Watheures	Capacité de la pile
Ah	Ampères-heures	Capacité de la pile
.../min	Tours ou va-et-vient par minute	Tours, coups, vitesse périphérique, de la course, etc. par minute
~	Courant alternatif	Type de courant ou caractéristique de courant
— — —	Courant continu	Type de courant ou caractéristique de courant
	Sceau du programme de recyclage des piles au lithium-ion	Désigne le programme de recyclage des piles au lithium-ion
	Symbole de lecture du manuel	Invite l'utilisateur à lire le manuel
	Symbole du port de lunettes de sécurité	Lorsque vous utilisez ce produit, portez toujours des lunettes de protection ou de sécurité à écrans latéraux et un masque de protection complet.

## SYMBOLES (RENSEIGNEMENTS EN MATIÈRE D'HOMOLOGATION)

**IMPORTANT:** Les symboles suivants peuvent figurer sur votre outil. Familiarisez-vous avec eux et apprenez leur signification. En comprenant ces symboles, vous serez en mesure de faire fonctionner cet outil de façon adéquate et sécuritaire.

Symbole	Forme au long et explication
	Ce symbole indique que cet outil est répertorié par Underwriters Laboratories.
	Ce symbole indique que cet outil est reconnu par Underwriters Laboratories.
	Ce symbole indique que cet outil est répertorié par Underwriters Laboratories, selon les normes américaines et canadiennes.
	Ce symbole indique que cet outil est répertorié par l'Association canadienne de normalisation.
	Ce symbole indique que cet outil est répertorié par l'Association canadienne de normalisation et qu'il est conforme aux normes américaines et canadiennes.
	Ce symbole indique que cet outil est répertorié par Intertek Testing et qu'il est conforme aux normes américaines et canadiennes.
	Ce symbole indique que cet outil est conforme aux normes mexicaines officielles (NOM).
	This symbol designates that this tool is listed by the California Energy Commission.

# APPRENEZ À CONNAÎTRE VOTRE CHARGEUR

## Chargeur 40V

Fig. 1

Indicateur de charge

Voyant de défaut

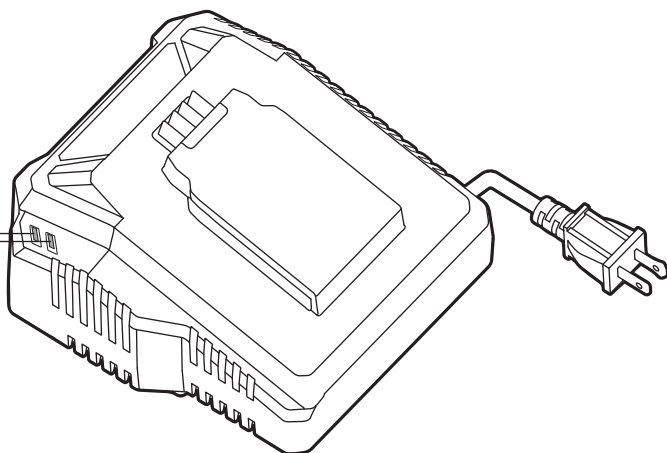

## SPÉCIFICATIONS

Tension nominale d'entrée	120V ~ 60Hz, 150W
Piles compatibles	2.5Ah: SKIL BY8705-00 5.0Ah: SKIL BY8708-00
Température de stockage recommandée	32~104°F (0~40°C)

**⚠ AVERTISSEMENT** Ce chargeur permet uniquement de charger le bloc-piles indiqué dans le tableau ci-dessus .

**AVIS :** L'utilisation de chargeurs ou de blocs-piles autres que ceux vendus par SKIL annulera la garantie.

## CONSIGNES IMPORTANTES CONCERNANT LE CHARGEMENT

1. Une baisse considérable de la durée de fonctionnement par charge peut signifier que le bloc-piles arrive à la fin de sa vie utile et qu'il doit être remplacé.
2. N'oubliez pas de débrancher le chargeur lorsque vous le rangez.
3. Si le bloc-piles ne se charge pas correctement :
  - a. Contrôlez l'alimentation électrique de la prise de courant en branchant un autre appareil électrique dans cette prise.
  - b. Vérifiez si la prise de courant est reliée à un interrupteur d'éclairage qui coupe l'alimentation lorsque les lumières sont éteintes. Si c'est le cas, assurez-vous que l'interrupteur est en position « marche ».
  - c. Assurez-vous que les bornes du bloc-piles sont propres. Nettoyez-les avec un coton-tige et de l'alcool, au besoin.
  - d. Si le bloc-piles ne se charge toujours pas correctement, apportez ou expédiez l'outil, le bloc-piles et le chargeur à votre centre de service SKIL local. Les coordonnées du service à la clientèle se trouvent à la première page ce guide.

## MODE D'EMPLOI

**⚠ AVERTISSEMENT** Pour réduire les risques d'incendie, de blessures corporelles et de détérioration de l'article découplant d'un court-circuit, ne plongez jamais le chargeur ou le bloc-piles dans un liquide et ne laissez aucun liquide s'écouler sur ceux-ci. Les liquides corrosifs ou conducteurs, tels que l'eau de mer, certains produits chimiques industriels, l'eau de javel, les produits contenant de l'eau de Javel, etc., peuvent causer un court-circuit.

**⚠ AVERTISSEMENT** N'essayez pas de modifier le chargeur ou de créer des accessoires non recommandés pour ce chargeur. Toute

modification ou transformation de ce type constitue un usage abusif et pourrait provoquer une situation dangereuse pouvant entraîner des blessures graves.

Fig. 2

### Comment charger le bloc-piles

**AVIS:** Le bloc-piles au lithium est partiellement chargé au moment de la livraison. Chargez complètement le bloc-pile avant sa première utilisation.

- Chargez le bloc-piles avec le bon chargeur.
- Connectez le chargeur à une source d'alimentation. Tous les voyants du chargeur clignoteront une fois ensemble, indiquant que l'auto-inspection du chargeur est terminée.
- Alignez les nervures en relief du chargeur avec les rainures du bloc-piles.
- Insérez le bloc-piles dans le chargeur.
- Le chargeur vérifiera le bloc-piles afin d'évaluer son état.
- Si la température du bloc-piles se situe dans la plage de températures de charge, le chargeur commencera automatiquement à charger le bloc-piles. Le voyant vert de charge clignotera pendant la charge. La jauge de carburant présente sur le bloc-piles clignotera en fonction de l'état de charge actuel de la pile.

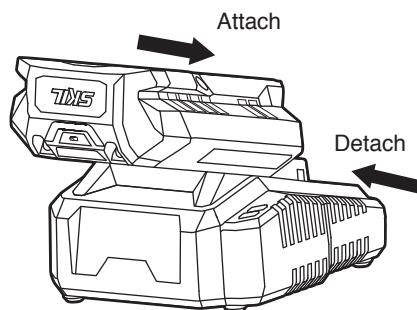

État de charge de la pile		Jauge de carburant
<25%		Le dernier segment clignote, les autres sont fixes.
25%~50%		
50%~75%		
≥75%		

- Une fois la charge terminée, l'indicateur de charge reste allumé en vert, sans clignoter. De plus, les voyants de la jauge de carburant sur le bloc-piles s'éteignent. Retirez le bloc-piles du chargeur et débranchez le chargeur de l'alimentation électrique.
- Un voyant rouge clignotant indique une pile défectueuse ou une mauvaise connexion entre la pile et le chargeur. Retirez et réinstallez la pile.
- Un indicateur de défaut rouge constant indique que la pile est au-dessus ou au-dessous de la température optimale. Retirez le bloc-piles du chargeur. Si la pile est trop chaude, refroidissez-la en faisant circuler de l'air autour de la pile. Si la pile est trop froide, placez-la à l'intérieur jusqu'à ce qu'elle atteigne la température ambiante.
- Il n'est pas recommandé de laisser le bloc-piles sur le chargeur pendant plus de 24 heures.





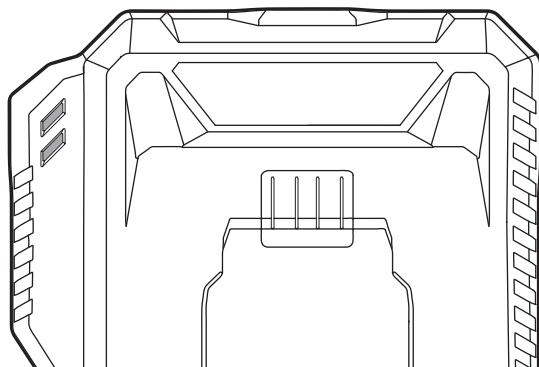

**AVIS:** Si le bloc-piles ne se recharge pas, il se peut que ce soit parce que les contacts électriques du chargeur ou du bloc-piles sont sales. Nettoyez les contacts électriques du chargeur ou du bloc-piles (par ex., en insérant et en retirant le bloc-piles plusieurs fois ou en frottant les contacts avec un coton-tige et de l'alcool) ou remplacez le bloc-piles, au besoin.

## Affichage du chargeur

Fig. 3



Indication de la DEL	Mode	Indicateur de charge (vert)	Indicateur de défaut (rouge)	Jauge de carburant sur le bloc-piles	Remarque
	Brille pendant une seconde.	Clignote une fois	Flash une fois	Off	Clignent une fois ensemble
/	Échec de l'autoinspection	Off	Off	Off	Pas de réaction lorsque le chargeur est branché.
	Charge en cours	Clignotant	Off	Clignotant selon l'état de charge actuel	Le chargeur commencera automatiquement à charger le bloc-piles si la température du bloc-piles se situe dans la plage de températures de charge.
	Chargé au maximum de sa capacité	Fixe	Off	Off	
	Bloc-piles froid/chaud	Off	Fixe	Off	Retirez le bloc-piles du chargeur.
	Défectueux	Off	Clignotant ou éteint	Off	Erreur de charge.

### REMARQUE :

- L'indicateur de charge clignotera plus fréquemment lorsque le niveau de la pile est inférieur à 30 % pendant la charge.
- Le chargeur peut devenir chaud à la suite de plusieurs cycles de chargement consécutifs. Il s'agit d'une conséquence normale du processus de chargement. Chargez dans un endroit bien aéré.

## Chargeur défectueux

Si l'auto-inspection du chargeur ne s'active pas lorsque le chargeur est branché, les causes possibles sont l'absence d'alimentation au chargeur, des bornes qui ne se touchent pas correctement ou un chargeur défectueux. Vérifiez si l'auto-inspection du chargeur s'active lorsque vous rebranchez le chargeur ou lorsque vous le branchez sur une autre prise de courant. Si le problème persiste, faites réparer le chargeur dans un centre de service autorisé de SKIL.

## Bloc-piles défectueux

Si le chargeur détecte un problème, le voyant de défaut rouge se mettra à clignoter. Retirez le bloc-piles du chargeur, puis réinsérez-le. Si le voyant de défaut clignote une deuxième fois, essayez de charger un autre bloc-piles.

a) Si l'autre bloc-piles se recharge normalement, faites réparer le premier bloc-piles défectueux dans un centre de service autorisé de SKIL.

b) Si le chargeur indique que l'autre bloc-piles est également défectueux, il se peut que le chargeur soit défectueux. Faites réparer le chargeur dans un centre de service autorisé de SKIL.

## Trous pour montage mural (Fig . 4)

Le chargeur est muni de trous de suspension pour un rangement pratique. Installez des vis dans le mur en les espaçant de 76 mm (3 po). Utilisez des vis suffisamment fortes pour soutenir le poids combiné du chargeur et du bloc-piles.

Fig. 4

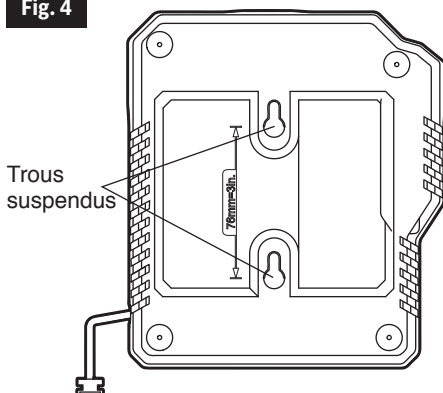

# ENTRETIEN

## Entretien

**⚠ AVERTISSEMENT** Un entretien préventif effectué par du personnel non autorisé peut entraîner un mauvais positionnement des fils et des composants internes, ce qui peut représenter un grave danger . Tout entretien d'outil devrait être effectué dans un centre de service de l'usine de SKIL ou dans un centre de service autorisé de Skil.

## Entretien général

**⚠ AVERTISSEMENT** Lorsque vous procédez à l'entretien de la scie à chaîne, utilisez uniquement des pièces de remplacement identiques à celles d'origine. L'utilisation de toute autre pièce peut constituer un danger ou endommager l'article.

Inspectez périodiquement l'intégralité du produit pour y déceler des pièces endommagées, manquantes ou lâches telles que les vis, les écrous, les boulons, les capuchons, etc. Veuillez communiquer avec le service à la clientèle ou avec un centre de service autorisé pour obtenir de l'aide.

## Nettoyage

**⚠ AVERTISSEMENT** Pour éviter des blessures graves, retirez toujours le bloc-piles du chargeur ou de l'outil lors du nettoyage.

**⚠ AVERTISSEMENT** L'utilisation d'air sec comprimé est la meilleure technique de nettoyage. Portez toujours des lunettes de sécurité lorsque vous nettoyez des outils avec de l'air comprimé. Ne tentez pas de nettoyer l'outil en insérant des objets pointus dans les ouvertures.

**⚠ AVERTISSEMENT** Certains agents nettoyants et solvants endommagent les pièces en plastique. Notamment : l'essence, le tétrachlorure de carbone, les solvants nettoyants chlorés, l'ammoniaque et les détergents ménagers qui contiennent de l'ammoniaque.

## Rangement

Rangez l'outil à l'intérieur dans un endroit inaccessible aux enfants. Rangez-le à l'écart des agents corrosifs.

## DÉPANNAGE

Problem	Cause	Solutions
Le bloc-piles ne se charge pas.	<ol style="list-style-type: none"><li data-bbox="231 168 543 245">1. Le chargeur n'est pas branché sur une prise de courant fonctionnelle.</li><li data-bbox="231 261 543 337">2. Le bloc-piles n'est pas complètement inséré dans le chargeur.</li><li data-bbox="231 354 543 407">3. Les bornes ne se touchent pas correctement.</li><li data-bbox="231 423 543 477">4. Le bloc-piles est trop froid ou trop chaud.</li><li data-bbox="231 509 543 563">5. Le bloc-piles est endommagé.</li><li data-bbox="231 579 543 633">6. Le chargeur est endommagé.</li></ol>	<ol style="list-style-type: none"><li data-bbox="561 168 990 222">1. Assurez-vous que le chargeur est branché sur une prise de courant fonctionnelle.</li><li data-bbox="561 261 990 315">2. Assurez-vous que le bloc-piles est complètement inséré dans le chargeur.</li><li data-bbox="561 354 990 407">3. Nettoyez les contacts électriques du chargeur ou du blocpiles.</li><li data-bbox="561 423 990 500">4. Laissez refroidir le bloc-piles s'il est trop chaud. Placez le blocpiles à l'intérieur s'il est trop froid.</li><li data-bbox="561 509 990 563">5. Faites réparer le bloc-piles dans un centre de service autorisé SKIL.</li><li data-bbox="561 579 990 633">6. Faites réparer le chargeur dans un centre de service autorisé</li></ol>

# GARANTIE LIMITÉE DE L'OUTIL SKIL

## GARANTIE LIMITÉE DE 2 ANS

Chervon North America, Inc. (le « vendeur ») garantit à l'acheteur initial seulement que tous les SKILL BLOC-PILE ET CHARGEUR destinés à un usage résidentiel seront exempts de défauts de matériaux ou de fabrication pour une période de cinq ans à compter de la date d'achat.

L'enregistrement de l'article peut être effectué en ligne au [www.Registermyskil.com](http://www.Registermyskil.com). De plus, nous recommandons aux acheteurs initiaux de conserver leur reçu comme preuve d'achat.

Nonobstant les dispositions précédentes, si un outil SKIL destiné à un usage résidentiel est utilisé à des fins industrielles, professionnelles ou commerciales, la garantie susmentionnée ne s'appliquera que pour une période de quatre-vingt-dix (90) jours, que l'article ait été enregistré ou non.

LA SEULE OBLIGATION DU VENDEUR ET VOTRE RECOURS EXCLUSIF au titre de cette garantie limitée et, dans les limites permises par la loi, de toute garantie ou condition prévue par la loi, est la réparation ou le remplacement, sans frais, des pièces qui présentent un défaut matériel ou de fabrication, qui n'ont pas fait l'objet d'un usage abusif ou inapproprié et qui n'ont pas été réparées par des personnes autres que le vendeur ou un technicien d'un centre de service autorisé. Pour effectuer une réclamation au titre de la présente garantie limitée, vous devez retourner, port payé, l'article en entier à un centre de service de l'usine de SKIL ou à un centre de service autorisé. Pour communiquer avec un centre de service autorisé de SKIL Power Tools, veuillez visiter le [www.Registermyskil.com](http://www.Registermyskil.com) ou composer le 1 877 SKIL-999 (1 877 754-5999).

CETTE GARANTIE LIMITÉE NE S'APPLIQUE PAS AUX ACCESSOIRES TELS QUE LES LAMES DE SCIE CIRCULAIRE, LES FORETS,

TOUTE GARANTIE IMPLICITE APPLICABLE À UN ARTICLE EST LIMITÉE À UNE DURÉE ÉGALE À LA DURÉE DES GARANTIES EXPRESSES APPLICABLES À UN TEL ARTICLE, COMME IL EST INDIQUÉ AU PREMIER PARAGRAPHE DE CETTE GARANTIE. CERTAINS ÉTATS DES ÉTATS-UNIS ET CERTAINES PROVINCES DU CANADA NE PERMETTENT PAS DE LIMITATIONS QUANT À LA DURÉE DES GARANTIES IMPLICITES, DE SORTE QUE LES LIMITATIONS INDIQUÉES CI-DESSUS PEUVENT NE PAS S'APPLIQUER À VOUS.

LE VENDEUR NE SERA EN AUCUN CAS TENU RESPONSABLE DES DOMMAGES ACCESSOIRES OU CONSÉCUTIFS (Y COMPRIS, SANS TOUTEFOIS S'Y LIMITER, DES PERTES DE PROFIT) RÉSULTANT DE LA VENTE OU DE L'USAGE DE CET ARTICLE. CERTAINS ÉTATS DES ÉTATS-UNIS ET CERTAINES PROVINCES DU CANADA NE PERMETTENT PAS L'EXCLUSION OU LA LIMITATION DES DOMMAGES ACCESSOIRES OU CONSÉCUTIFS, DE SORTE QUE LA LIMITATION OU L'EXCLUSION SUSMENTIONNÉE POURRAIT NE PAS S'APPLIQUER À VOUS.

CETTE GARANTIE LIMITÉE VOUS CONFÈRE DES DROITS PRÉCIS. IL EST POSSIBLE QUE VOUS DISPOSIEZ ÉGALEMENT D'AUTRES DROITS, QUI VARIENT D'UN ÉTAT, D'UNE PROVINCE OU D'UN PAYS À L'AUTRE.

CETTE GARANTIE LIMITÉE S'APPLIQUE UNIQUEMENT AUX ARTICLES VENDUS AUX ÉTATS-UNIS D'AMÉRIQUE, AU CANADA ET À L'ÉTAT LIBRE DE PORTO RICO. POUR CONNAÎTRE LA COUVERTURE DE LA GARANTIE DANS D'AUTRES PAYS, VEUILLEZ COMMUNIQUER AVEC VOTRE DÉTAILLANT OU IMPORTATEUR SKIL LOCAL.

# ÍNDICE

Normas de seguridad para el cargador.....	31-32
Advertencia de la FCC .....	32
Símbolos .....	33-35
Conozca su cargador .....	36
Especificaciones .....	36
Notas importante sobre el proceso de carga .....	37
Instrucciones de funcionamiento .....	38-40
Mantenimiento .....	41
Solución de problemas.....	42
Garantía limitada del cargador SKIL .....	43

# LEA DETENIDAMENTE TODAS LAS INSTRUCCIONES NORMAS DE SEGURIDAD PARA EL CARGADOR INSTRUCCIONES DE SEGURIDAD IMPORTANTES

Este manual contiene instrucciones de seguridad y utilización importantes para el cargador de baterías modelo **SC5364-00**.

Antes de utilizar el cargador de baterías, lea todas las instrucciones y marcas de precaución que se encuentran en el cargador de baterías, la batería y el producto que usa la batería.

**⚠ PRECAUCIÓN** Para reducir el riesgo de lesiones, cargue únicamente las baterías recargables de ion litio indicadas en el manual. Es posible que otros tipos de baterías revienten y con ello causen lesiones corporales y daños.

**No utilice el cargador a la intemperie ni lo exponga a condiciones mojadas o húmedas.** Si entra agua en el cargador se aumentará el riesgo de descargas eléctricas.

**No maneje el cargador, incluyendo el enchufe del cargador y los terminales del cargador, con las manos mojadas.**

**Es posible que el uso de un aditamento no recomendado o no vendido por el fabricante del cargador de baterías cause un riesgo de incendio, descargas eléctricas o lesiones a las personas.**

**Recargue baterías únicamente con el cargador especificado por el fabricante.** Es posible que un cargador que sea adecuado para un tipo de paquete de batería cree un riesgo de incendio cuando se utilice con otro paquete de batería.

**No abuse del cable de alimentación ni del cargador.** No utilice nunca el cable de alimentación para transportar el cargador. No jale el cable de alimentación del cargador para desconectar el enchufe de un tomacorriente. Podrían ocurrir daños al cable o al cargador y con ello crear un peligro de descargas eléctricas. Reemplace inmediatamente los cables dañados.

**Asegúrese de que el cable de alimentación esté ubicado de manera que no se pueda pisar ni tropezar con él, que no pueda entrar en contacto con bordes afilados o piezas móviles, y que no pueda sufrir daños o someterse a esfuerzo de alguna otra manera.** Esto reducirá el riesgo de caídas accidentales, que podrían causar lesiones y daños al cable, lo cual podría producir descargas eléctricas.

**No utilice el cargador si su cable de alimentación o su enchufe están dañados, ya que esto podría causar cortocircuitos y descargas eléctricas.** En caso de daños, haga que el cargador sea reparado o reemplazado por un técnico de servicio autorizado en un Centro de Servicio SKIL.

**Mantenga el cable de alimentación y el cargador alejados del calor para evitar daños a la carcasa o las piezas internas.**

**No deje que gasolina, aceites, productos a base de petróleo, etc., entren en contacto con piezas de plástico.** Estos materiales contienen sustancias químicas que pueden dañar, debilitar o destruir el plástico.

**No utilice este cargador si ha recibido un golpe fuerte, se ha caído o ha sufrido daños de alguna otra manera.** Llévelo a un técnico de servicio autorizado para realizar una comprobación eléctrica con el fin de determinar si el cargador está en buenas condiciones de funcionamiento.

**No desensamble el cargador.** Llévelo a un técnico de servicio autorizado cuando se requiera servicio o reparación. Es posible que un reensamblaje incorrecto cause un riesgo de descargas eléctricas o incendio.

**Desenchufe el cargador del tomacorriente antes de intentar cualquier mantenimiento o limpieza, para reducir el riesgo de descargas eléctricas.**

**Desconecte el cargador de la fuente de alimentación cuando no se esté utilizando.** Esto reducirá el riesgo de descargas eléctricas o daños al cargador en el caso de que caigan objetos metálicos en la abertura. También ayudará a evitar daños al cargador durante una sobretensión eléctrica.

**Riesgo de descargas eléctricas.** No toque la parte sin aislamiento del conector de salida ni el terminal de la batería que no tiene aislamiento.

**Guarde estas instrucciones.** Consúltelas frecuentemente y utilícelas para instruir a otras personas que puedan utilizar esta herramienta. Si le presta esta herramienta a otra persona, préstele también estas instrucciones para evitar un uso incorrecto del producto y posibles lesiones.

**⚠ ADVERTENCIA** Cuando se utilicen electrodomésticos, se deberán seguir siempre precauciones básicas, incluyendo las siguientes.

- Para reducir el riesgo de lesiones, se necesita supervisión estrecha cuando un electrodoméstico se utilice cerca de niños.
- Utilice solo aditamentos recomendados o vendidos por el fabricante.
- No utilice la unidad a la intemperie.
- Para un electrodoméstico portátil: Para reducir el riesgo de descargas eléctricas, no ponga el cargador en agua u otro líquido. No ponga ni almacene el electrodoméstico donde pueda caer o ser jalado a una tina o un lavamanos o gradadero.

## **GUARDE ESTAS INSTRUCCIONES.**

### **ADVERTENCIA DE LA FCC**

1. Este dispositivo cumple con la sección 15 de las reglas de la FCC. El funcionamiento está sujeto a las siguientes dos condiciones:

- (1) Este dispositivo no debe causar interferencia perjudicial.
- (2) Este dispositivo deberá aceptar cualquier interferencia recibida, incluida la interferencia que pudiese causar un funcionamiento no deseado.

2. Los cambios o modificaciones que no estén expresamente aprobados por la parte responsable del cumplimiento podrían anular la autorización del usuario para utilizar el equipo.

**NOTA:** Este equipo ha sido probado y se ha verificado que cumple los límites para un dispositivo digital clase B, conforme a la sección 15 de las reglas de la FCC. Estos límites están diseñados para proporcionar protección razonable contra interferencias perjudiciales en una instalación residencial. Este equipo genera, utiliza y puede irradiar energía de radiofrecuencia y, si no se instala y usa de acuerdo con las instrucciones, puede causar interferencia perjudicial a las comunicaciones de radio.

las instrucciones, puede causar interferencia perjudicial a las comunicaciones de radio. Sin embargo, no se garantiza que no se producirán interferencias en una instalación en particular. Si este equipo causa interferencia perjudicial a la recepción de radio o televisión, lo que se puede determinar al encender y apagar el equipo, se recomienda al usuario que intente corregir la interferencia con una o más de las siguientes medidas:

- Reorientar o reubicar la antena de recepción.
- Aumentar la separación entre el equipo y el receptor.
- Conectar el equipo a un tomacorriente de un circuito distinto al que usa el receptor.
- Solicitar ayuda al distribuidor o a un técnico con experiencia en radio/TV.

**⚠ PELIGRO** Las personas con dispositivos electrónicos, como marcapasos, deben consultar a su médico antes de usar este producto. El funcionamiento del equipo eléctrico en proximidad de un marcapasos cardíaco puede causar interferencias o hacer que el marcapasos falle.







# SÍMBOLOS

## Símbolos de seguridad

El objetivo de los símbolos de seguridad es captar su atención ante posibles peligros. Los símbolos de seguridad y las explicaciones que se dan merecen su atención y comprensión cuidadosa. Las advertencias del símbolo no eliminan por sí mismas ningún peligro. Las instrucciones y las advertencias que se dan no son substitutos de las medidas adecuadas de prevención de accidentes.

**⚠ ADVERTENCIA** Asegúrese de leer y de comprender todas las instrucciones de seguridad en este manual del propietario, incluidos todos los símbolos de alerta de seguridad como **“PELIGRO”**, **“ADVERTENCIA”** Y **“PRECAUCIÓN”** antes de usar esta herramienta. El incumplimiento de las siguientes instrucciones puede provocar descargas eléctricas, incendios y/o lesiones personales graves.

Las definiciones que se ofrecen a continuación describen el nivel de gravedad de cada símbolo. Lea el manual y preste atención a dichos símbolos.	
	Este es el símbolo de advertencia de seguridad. Se utiliza para advertirlo de los peligros de posibles lesiones personales. Cumpla con todos los mensajes de seguridad a continuación de este símbolo para evitar posibles lesiones o consecuencias fatales.
	PELIGRO indica una situación de peligro que, de no evitarse, ocasionará la muerte o lesiones graves.
	ADVERTENCIA indica una situación potencialmente peligrosa que, de no evitarse, puede ocasionar la muerte o lesiones graves.
	PRECAUCIÓN, se usa con el símbolo de advertencia de seguridad e indica una situación peligrosa que, de no evitarse, puede causar lesiones menores o moderadas.

## Mensajes de prevención de daños e información

Estos mensajes entregan al usuario información o instrucciones importantes que, de no seguirse, pueden causar daños al equipo o la propiedad. Antes de cada mensaje, aparece la palabra "AVISO", como en el ejemplo a continuación:



**AVISO:** Si no se siguen estas instrucciones se pueden producir daños al equipo o la propiedad.



**⚠ ADVERTENCIA** Durante el funcionamiento de cualquier herramienta eléctrica, pueden entrar objetos extraños a los ojos y causar graves daños oculares. Use siempre lentes o gafas de seguridad con protecciones laterales y, cuando sea necesario, una mascarilla que cubra todo el rostro antes de comenzar a operar una herramienta eléctrica. Recomendamos usar una máscara de seguridad de visión amplia sobre los lentes o las gafas de seguridad estándar con protección lateral. Siempre use lentes de protección que cumplan con la norma ANSI Z87.1.

## SÍMBOLOS (CONTINUACIÓN)

**IMPORTANTE:** Algunos de los siguientes símbolos pueden aparecer en sus herramientas. Obsérvelos y conozca su significado. La interpretación correcta de estos símbolos le permitirá utilizar la herramienta de manera eficaz y segura.

Símbolo	Nombre	Designación/Explicación
V	Voltios	Voltaje (potencial)
A	Amperios	Corriente
Hz	Hertz	Frecuencia (ciclos por segundo)
W	Vatios	Alimentación
kg	Kilogramos	Peso
min	Minutos	Hora
s	Segundos	Hora
Wh	Vatio por horas	Capacidad de la batería
Ah	Amperios por hora	Capacidad de la batería
.../min	Revoluciones o pasadas por minuto	Revoluciones, pasadas, velocidad de superficie, órbitas, etc. por minuto
~	Corriente alterna	Tipo o característica de corriente
— — —	Corriente directa	Tipo o característica de corriente
	Sello de iones de litio de RBRC	Designa el programa de reciclaje de baterías de iones de litio
	Símbolo de lectura del manual	Indica al usuario que lea el manual
	Símbolo de uso de lentes de protección	Siempre use gafas o lentes de seguridad con protecciones laterales y una careta protectora cuando opere este producto

## SÍMBOLOS (INFORMACIÓN DE NOTIFICACIÓN)

**IMPORTANTE:** Algunos de los siguientes símbolos de información de certificación pueden aparecer en su herramienta. Obsérvelos y conozca su significado. La interpretación correcta de estos símbolos le permitirá utilizar la herramienta de manera eficaz y segura.

Símbolo	Designación/Explicación
	Este símbolo designa que esta herramienta está incluida en la lista de Underwriters Laboratories.
	Este símbolo designa que esta herramienta está incluida en la lista de Underwriters Laboratories.
	Este símbolo designa que esta herramienta es reconocida por Underwriters Laboratories.
	Este símbolo designa que esta herramienta está incluida en la lista de Underwriters Laboratories, conforme a las normas de Estados Unidos y Canadá.
	Este símbolo designa que esta herramienta está incluida en la lista de Canadian Standards Association.
	Este símbolo designa que esta herramienta está incluida en la lista de Canadian Standards Association, conforme a las normas de Estados Unidos y Canadá.
	Este símbolo designa que esta herramienta está incluida en la lista de Intertek Testing Services, conforme a las normas de Estados Unidos y Canadá.
	Este símbolo designa que esta herramienta está homologada por la California Energy Commission.

# CONOZCA SU CARGADOR

## Cargador de 40 V

Fig. 1

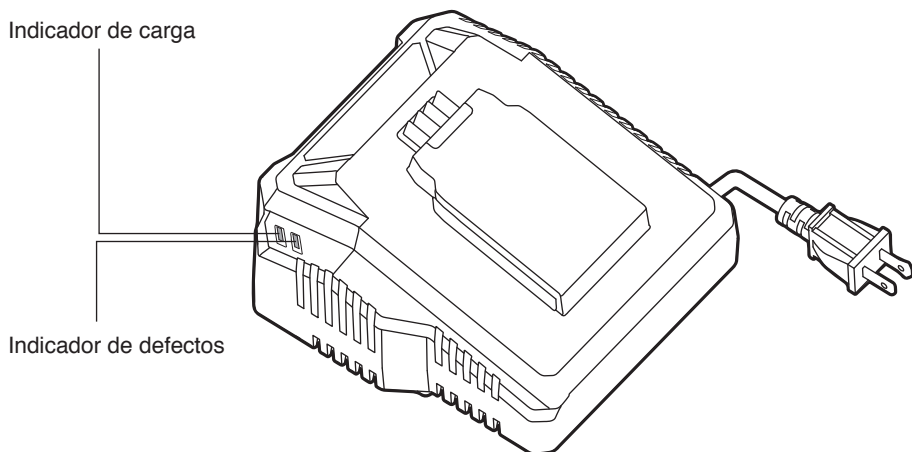

## ESPECIFICACIONES

Consumo nominal	120V ~ 60Hz, 150W
Compatibilidad de baterías	2.5Ah: SKIL BY8705-00 5.0Ah: SKIL BY8708-00
Temperatura de almacenaje recomendada	32~104°F (0~40°C)

**⚠ ADVERTENCIA** Este cargador carga solamente las baterías que se muestran en la tabla anterior .

**AVISO:** El uso de cargadores o paquetes de baterías no vendidos por SKIL anulará la garantía.

## NOTAS IMPORTANTE SOBRE EL PROCESO DE CARGA

1. Una caída sustancial en el tiempo de funcionamiento por carga puede significar que el paquete de baterías está llegando al final de su vida útil y se debe reemplazar.
2. Recuerde desconectar el cargador durante el almacenamiento.
3. Si la batería no se carga correctamente:
  - a. Compruebe si hay alimentación en el tomacorriente enchufando otro dispositivo eléctrico en dicho tomacorriente.
  - b. Compruebe el tomacorriente para ver si está conectado a un interruptor de luz que desconecte la alimentación al apagar las luces. Si está conectado, asegúrese de que el interruptor esté colocado en la posición de “encendido”.
  - c. Revise si los terminales del paquete de baterías están sucios. Si es necesario, limpie con un bastoncillo de algodón y alcohol.
  - d. Si aún no se efectúa la carga correctamente, lleve o envíe la herramienta, el paquete de baterías y el cargador a un Centro de Servicio SKIL local. Consulte la información de Servicio al Cliente en la portada de este manual.

# INSTRUCCIONES DE FUNCIONAMIENTO

**⚠️ ADVERTENCIA** Para reducir el riesgo de incendios, lesiones personales y daños al producto por un cortocircuito, nunca sumerja el cargador ni el paquete de baterías en líquidos ni permita que los líquidos ingresen a estos. Los líquidos corrosivos o conductores, como el agua de mar, algunos productos químicos industriales y el blanqueador o los productos que contienen blanqueador, pueden generar un cortocircuito.

**⚠️ ADVERTENCIA** No intente modificar el cargador ni crear accesorios no recomendados para utilizarse con este cargador. Cualquiera

alteración o modificación de este tipo constituye un uso indebido y podría causar una situación peligrosa que lleve a posibles lesiones corporales graves.

**Fig. 2**

## Cómo cargar el paquete de baterías

**AVISO:** El paquete de baterías de iones de litio se envía parcialmente cargado. Antes de usarlo por primera vez, debe cargar completamente el paquete de baterías.

- Cargue el paquete de baterías con el cargador correcto.
- Conecte el cargador a una fuente de alimentación. Todos los indicadores ubicados en el cargador parpadearán una vez juntos, indicando que la autoinspección del cargador se ha completado.
- Alinee las costillas en relieve del cargador con la ranura del paquete de batería.
- Inserte el paquete de baterías en el cargador.
- El cargador se comunicará con el paquete de baterías para evaluar su estado.
- Si la temperatura del paquete de batería está dentro del intervalo de temperaturas de carga, el cargador comenzará a cargar automáticamente el paquete de batería. El indicador de carga verde parpadeará durante el proceso de carga. El indicador de carga ubicado en el paquete de batería parpadeará de acuerdo con el estado de carga actual de la batería.

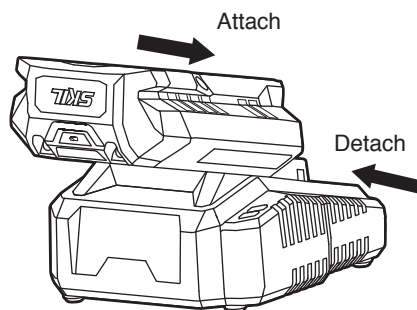

Estado de carga de la batería	Indicador de carga	
<25%		El último segmento parpadea, el resto está continuo.
25%~50%		
50%~75%		
≥75%		

- Después de que se complete el proceso de carga, el indicador de carga verde permanecerá verde, sin parpadear. Y las luces LED del indicador de carga ubicado en el paquete de batería se apagarán. Retire el paquete de batería del cargador y desconecte el cargador de la fuente de alimentación.
- Un indicador de defectos rojo que parpadea indica una batería defectuosa o una mala conexión entre la batería y el cargador. Retire y reinstale la batería.
- Un indicador de defectos rojo continuo indica que la batería está por encima o por debajo de la temperatura óptima. Retire el paquete de batería del cargador. Si la batería está demasiado caliente, enfríela bajo un flujo de aire. Si la batería está demasiado fría, póngala en un lugar interior hasta que alcance la temperatura ambiente.

j. No se recomienda que el paquete de batería permanezca en el cargador durante más de 24 horas.

**AVISO:** Si el paquete de baterías no puede aceptar una carga, es posible que los contactos del cargador o del paquete de baterías estén contaminados. Limpie los contactos del cargador o del paquete de baterías (por ejemplo, inserte y retire la batería varias veces o frote con un bastoncillo de algodón y alcohol) o reemplace el paquete de baterías, según sea necesario.

### Indicadores del cargador (Fig . 3)

Fig. 3

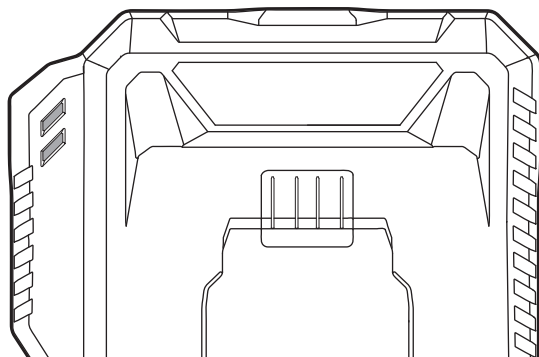

Indicación LED	Modo	Indicador de carga (verde)	Indicador de defectos (rojo)	Indicador de carga del paquete de batería	Nota
	Autoinspección completada	Parpadea una vez	Parpadea una vez	apagado	Parpadean juntos una vez
/	Autoinspección fallida	apagado	apagado	apagado	No hay reacción al enchufar el cargador.
	Cargando	Parpadeando	apagado	Parpadeando de acuerdo con el estado de carga actual	El cargador comenzará a cargar automáticamente el paquete de batería si la temperatura del paquete de batería está dentro del intervalo de temperaturas de carga.
	Completamente cargada	Continuo	apagado	apagado	
	Batería caliente/fría	apagado	Continuo	apagado	Retire la batería del cargador.
	Defectuosa	apagado	Parpadeando o apagado	apagado	Error de carga.

## AVISO:

- El indicador de carga parpadeará más frecuentemente cuando el nivel de la batería esté por debajo del 30% durante el proceso de carga.
- El cargador se debe entibiar con varios ciclos continuos de carga. Esto es parte del funcionamiento normal del cargador. Realice la carga en un área bien ventilada.

## Cargador defectuoso

Si la autoinspección del cargador no reacciona cuando el cargador está enchufado, puede ser porque el cargador no recibe alimentación, los contactos están en mal estado o el cargador está defectuoso. Compruebe si la autoinspección del cargador puede activarse cuando el cargador se vuelve a conectar o se conecta a otro tomacorriente. Si sigue fallando, lleve el cargador a una estación de servicio SKIL autorizada para que lo reparen.

## Paquete de baterías defectuoso

Si el cargador detecta un problema, el indicador de defectos rojo empezará a parpadear. Retire y vuelva a colocar el paquete de baterías en el cargador. Si el indicador de defectos parpadea por segunda vez, intente cargar otra batería.

- a) Si un paquete de baterías diferente se carga de manera normal, lleve el paquete de baterías defectuoso a una estación de servicio SKIL autorizada para que lo reparen.
- b) Si el otro paquete de baterías también indica “defectuoso”, puede que el cargador esté fallando. Lleve el cargador a una estación de servicio SKIL autorizada para que lo reparen.

## Orificios para montar en la pared (Fig . 4)

El cargador cuenta con orificios para colgar que facilitan el almacenaje. Instale los tornillos en la pared con una separación de 3 pulgadas (76 mm) entre sí. Use tornillos que puedan resistir el peso combinado del cargador y el paquete de baterías.

Fig. 4

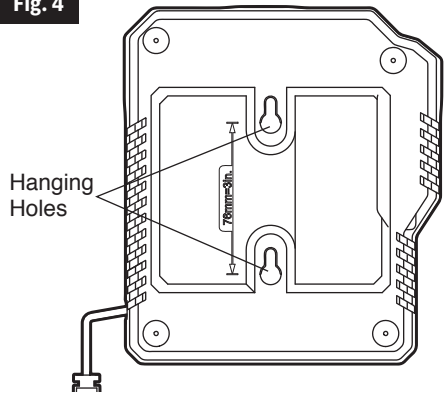

Hanging  
Holes



# MANTENIMIENTO

## Reparación

**⚠ ADVERTENCIA** El mantenimiento preventivo realizado por personal no autorizado puede derivar en la mala colocación de los cables y componentes internos, lo que podría crear un riesgo grave . Recomendamos que todas las reparaciones de la herramienta se realicen en un centro de servicio de fábrica de SKIL o una estación de servicio SKIL autorizada.

## Mantenimiento general

**⚠ ADVERTENCIA** Al realizar el mantenimiento, utilice solo piezas de repuesto idénticas a las de fabricación . El uso de cualquier otra pieza puede crear un peligro o causar daños en el producto .

Inspeccione el producto periódicamente para verificar que no haya piezas dañadas, faltantes o flojas, como tornillos, tuercas, pernos, tapas, etc. Póngase en contacto con el Servicio al Cliente o con un centro de servicio autorizado si necesita ayuda.

## Limpieza

**⚠ ADVERTENCIA** Para evitar lesiones corporales graves, retire siempre el paquete de batería del cargador/la herramienta cuando realice limpieza.

**⚠ ADVERTENCIA** La herramienta se puede limpiar mejor con aire comprimido seco. Siempre use gafas de seguridad al usar herramientas de limpieza con aire comprimido . No intente limpiar insertando objetos puntiagudos a través de las aberturas.

**⚠ ADVERTENCIA** Algunos solventes y agentes de limpieza dañan las piezas de plástico . Por ejemplo, gasolina, tetracloruro de carbono, solventes de limpieza con cloro, amoníaco y detergentes domésticos que contienen amoníaco.

## Almacenamiento

Almacene la herramienta en interiores, en un lugar que sea inaccesible para los niños. Manténgala alejada de agentes corrosivos.

## SOLUCIÓN DE PROBLEMAS

Problem	Causa	Solución
El paquete de baterías no se carga.	<ol style="list-style-type: none"><li>1. El cargador no está enchufado a un tomacorriente que funcione.</li><li>2. El paquete de baterías no está completamente insertado en el cargador.</li><li>3. Contactos en mal estado.</li><li>4. La batería está sobrecalentada o fría.</li><li>5. El paquete de baterías está dañado.</li><li>6. El cargador está dañado.</li></ol>	<ol style="list-style-type: none"><li>1. Confirme que el cargador está enchufado a un tomacorriente que funcione.</li><li>2. Confirme que el paquete de baterías está completamente insertado en el cargador.</li><li>3. Limpie los contactos del cargador o de las baterías.</li><li>4. Enfríe la batería si está demasiado caliente. Coloque la batería en un lugar interior si está demasiado fría.</li><li>5. Lleve el paquete de baterías a una estación de servicio SKIL autorizada para que lo reparen.</li><li>6. Lleve el cargador a una estación de servicio SKIL autorizada para que lo reparen.</li></ol>

# **GARANTÍA LIMITADA DE HERRAMIENTAS SKIL DEL CONSUMIDOR**

## **GARANTÍA LIMITADA DE 2 AÑOS - LEGAL**

Chervon North America, Inc. ("Vendedor") garantiza únicamente al comprador original que ninguna HERRAMIENTA SKIL del consumidor presentará defectos en los materiales ni la mano de obra durante un período de cinco años a partir de la fecha de compra

El registro del producto se puede completar en línea en [www.Registermyskil.com](http://www.Registermyskil.com). Los compradores originales también deben conservar su recibo como prueba de compra.

No obstante lo señalado anteriormente, si se usa una herramienta SKIL del consumidor para fines industriales, profesionales o comerciales, se aplicará la garantía anterior durante noventa días, sin considerar el registro.

LA ÚNICA OBLIGACIÓN DEL VENDEDOR Y SU ÚNICA SOLUCIÓN en virtud de esta garantía limitada y, en la medida en que lo permita la ley, cualquier garantía o condición implícita por la ley, será la reparación o el reemplazo, sin cargo, de las piezas que presentan defectos en el material o la mano de obra y que no se hayan usado de manera incorrecta, que no se hayan manejado sin la debida atención o que las hayan reparado personas que no sean el Vendedor o una estación de servicio autorizada. Para presentar un reclamo en virtud de esta garantía limitada, debe devolver el producto completo, con el transporte prepago, a cualquier centro de servicio de la fábrica SKIL o a cualquier estación de servicio autorizada. Para comunicarse con las estaciones de servicio autorizadas de Skil para reparar su herramienta eléctrica, visite [www.Registermyskil.com](http://www.Registermyskil.com) o llame al 1-877-SKIL-999 (1-877-754-5999).

ESTA GARANTÍA LIMITADA NO SE APLICA A ARTÍCULOS ACCESORIOS, COMO HOJAS DE SIERRA CIRCULAR, BROCAS PARA TALADROS

TODA GARANTÍA IMPLÍCITA APLICABLE A UN PRODUCTO DEBE ESTAR LIMITADA A LA MISMA DURACIÓN QUE LA DURACIÓN DE LAS GARANTÍAS EXPRESAS APLICABLES A DICHO PRODUCTO, SEGÚN SE ESTABLECIÓ EN EL PRIMER PÁRRAFO. ALGUNOS ESTADOS EN ESTADOS UNIDOS Y ALGUNAS PROVINCIAS EN CANADÁ NO PERMITEN LIMITACIONES SOBRE EL TIEMPO DE DURACIÓN DE UNA GARANTÍA IMPLÍCITA, DE MODO QUE LA LIMITACIÓN ANTES DESCRITA PUEDE QUE NO SE APLIQUE A USTED.

BAJO NINGUNA CIRCUNSTANCIA, EL VENDEDOR SERÁ RESPONSABLE DE DAÑOS ACCIDENTALES O RESULTANTES (INCLUIDA ENTRE OTRAS, LA RESPONSABILIDAD POR PÉRDIDA DE GANANCIAS) QUE SE ORIGINEN DE LA VENTA O EL USO DE ESTE PRODUCTO. ALGUNOS ESTADOS EN ESTADOS UNIDOS Y ALGUNAS PROVINCIAS EN CANADÁ NO PERMITEN LA EXCLUSIÓN O LIMITACIÓN DE DAÑOS ACCIDENTALES O RESULTANTES, DE MODO QUE LA LIMITACIÓN O EXCLUSIÓN ANTERIOR PUEDE QUE NO SE APLIQUE A USTED.

ESTA GARANTÍA LIMITADA LE OTORGA DERECHOS LEGALES ESPECÍFICOS Y ES POSIBLE QUE TAMBIÉN TENGA OTROS DERECHOS QUE VARIAN DE UN ESTADO A OTRO EN ESTADOS UNIDOS, DE UNA PROVINCIA A OTRA EN CANADÁ Y DE UN PAÍS A OTRO.

ESTA GARANTÍA LIMITADA SE APLICA SOLAMENTE A PRODUCTOS VENDIDOS EN ESTADOS UNIDOS DE AMÉRICA, CANADÁ Y EL ESTADO LIBRE ASOCIADO DE PUERTO RICO. PARA TENER UNA COBERTURA DE GARANTÍA EN OTROS PAÍSES, PÓNGASE EN CONTACTO CON SU DISTRIBUIDOR O IMPORTADOR DE SKIL.

