

# Installation and Operation Manual Manuel d'installation et d'opération

Item #: 428328  
Rev Date: 2020-06-10

## CVS Series • Série CVS

Inline Multi-Port Ventilators • Ventilateurs en ligne à sorties multiples

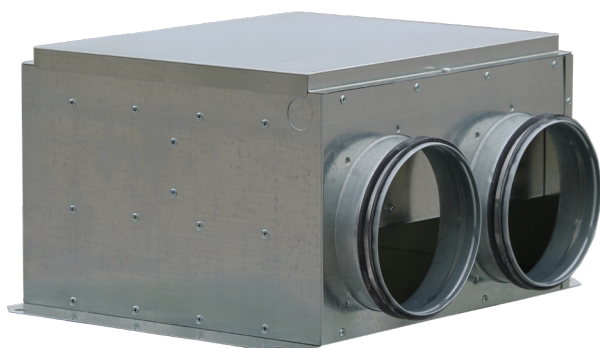

CVS 275A



CVS 300A / CVS 400A

### PARTS IN THE BOX

Inline Multi-Port Fan CVS, 1 pc  
Operation and Installation Manual, 1 pc

### PIÈCES DANS LA BOÎTE

Ventilateurs en ligne à sorties multiples CVS, 1 pc  
Manuel d'installation, 1 pc





### United States

Lenexa, USA 66215 • Tel.: 800.747.1762

### Canada

Bouctouche, Canada E4S 3M5 • Tel.: 800.565.3548



				
Note	Warning / Important note	Information	Technical information	Practical tip



### READ AND SAVE THESE INSTRUCTIONS

#### TO REDUCE THE RISK OF FIRE, ELECTRIC SHOCK, OR INJURY TO PERSONS, OBSERVE THE FOLLOWING:

- Use this unit only in the manner intended by the manufacturer. If you have questions, contact the manufacturer.
- **CAUTION:** DISCONNECT POWER SUPPLY BEFORE SERVICING UNIT
- Installation Work And Electrical Wiring Must Be Done By Qualified Person(s) In Accordance With All Applicable Codes And Standards, Including Fire-Rated Construction.
- The combustion airflow needed for safe operation of fuel-burning equipment may be affected by this unit's operation. Follow the heating equipment manufacturer's guideline and safety standards such as those published by the National Fire Protection Association (NFPA), and the American Society for Heating, Refrigeration and Air Conditioning Engineers (ASHRAE), and the local code authorities.
- When cutting or drilling into walls or ceilings, do not damage electrical wiring and other hidden utilities.
- Ducted fans must always be vented to the outdoors.
- If this unit is to be installed over a tub or shower, it must be marked as appropriate for the application.
- NEVER place a switch where it can be reached from a tub or shower.
- FOR INTERIOR USE ONLY. DO NOT USE WITH HEATED AIR IN EXCESS OF 60°C (140°F).
- **CAUTION:** DO NOT INSTALL NEAR COOKING AREA OR CONNECT DIRECTLY TO ANY APPLIANCE
- **CAUTION:** For General Ventilation Use Only. Do Not Use To Exhaust Hazardous Or Explosive Materials And Vapors.
- This ventilator can be used with a certified speed controller WC15 by Fantech.



### LISEZ ET CONSERVEZ CES INSTRUCTIONS

#### POUR RÉDUIRE LE RISQUE D'INCENDIE, D'ÉLECTROCUTION OU DE BLESSURES VEUILLEZ RESPECTER LES RÈGLES SUIVANTES :

- Utilisez cet appareil uniquement de la manière prévue par le fabricant. Si vous avez des questions, communiquez avec le fabricant.
- **MISE EN GARDE:** DÉBRANCHEZ L'ALIMENTATION AVANT D'EFFECTUER L'ENTRETIEN DE L'APPAREIL.
- Tous les travaux relatifs à l'installation et aux fils électriques doivent être effectués par une personne qualifiée, conformément aux normes et aux règlements en vigueur, y compris les travaux de construction classés résistants au feu.
- Le fonctionnement de cet appareil pourrait modifier la circulation d'air de combustion nécessaire au fonctionnement sécuritaire des appareils de combustion. Suivez les consignes du fabricant pour les appareils de chauffage et respectez les normes de sécurité, comme celles établies par la National Fire Protection Association (NFPA) et l'American Society for Heating, Refrigeration and Air Conditioning Engineers (ASHRAE) ainsi que les codes des autorités locales.
- Lorsque vous coupez ou percez un mur ou un plafond pour installer l'appareil, assurez-vous de ne pas endommager le câblage électrique et les autres services publics cachés.
- Les conduits d'air des ventilateurs doivent toujours être éventés à l'extérieur.
- Si l'appareil sera installé au-dessus d'une baignoire ou d'une douche, il doit convenir à cette utilisation.
- **Ne placez JAMAIS un interrupteur là où l'on peut y accéder à partir d'une baignoire ou d'une douche.**
- POUR UTILISATION INTÉRIEURE SEULEMENT. NE PAS UTILISER AVEC DE L'AIR CHAUFFÉ AU-DELÀ DE 60 °C (140°F).
- **MISE EN GARDE:** NE PAS INSTALLER PRÈS D'UNE SURFACE DE CUISSON NI BRANCHER DIRECTEMENT À UN AUTRE APPAREIL.
- **MISE EN GARDE:** Pour ventilation générale uniquement. Ne pas utiliser pour évacuer des vapeurs ou des substances dangereuses ou explosives.
- L'appareil peut être utilisé avec le régulateur de vitesse à semi-conducteurs fantech electronics modèle WC-15.

# Dimensions

## CVS 275A

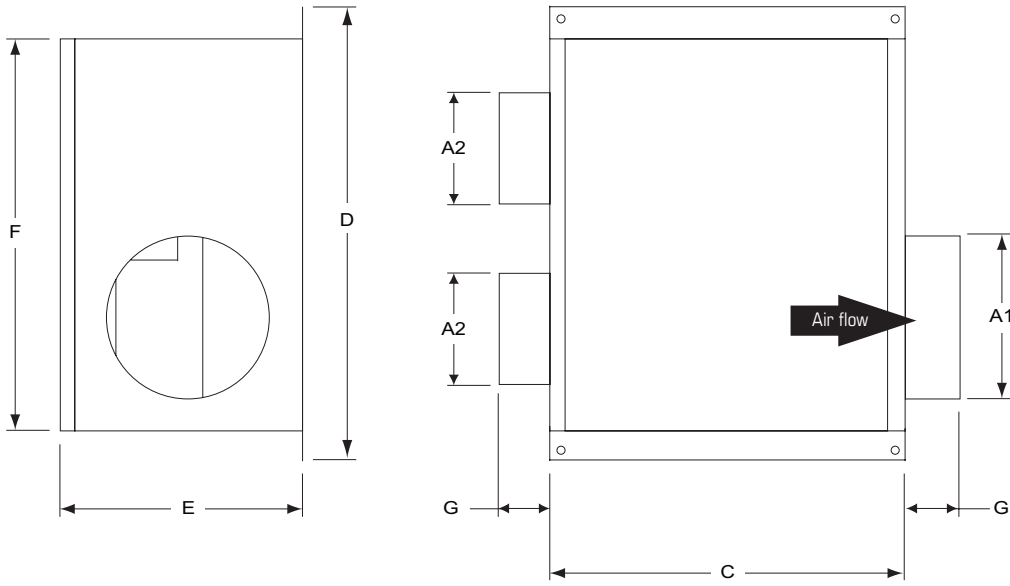

## CVS 300A/400A

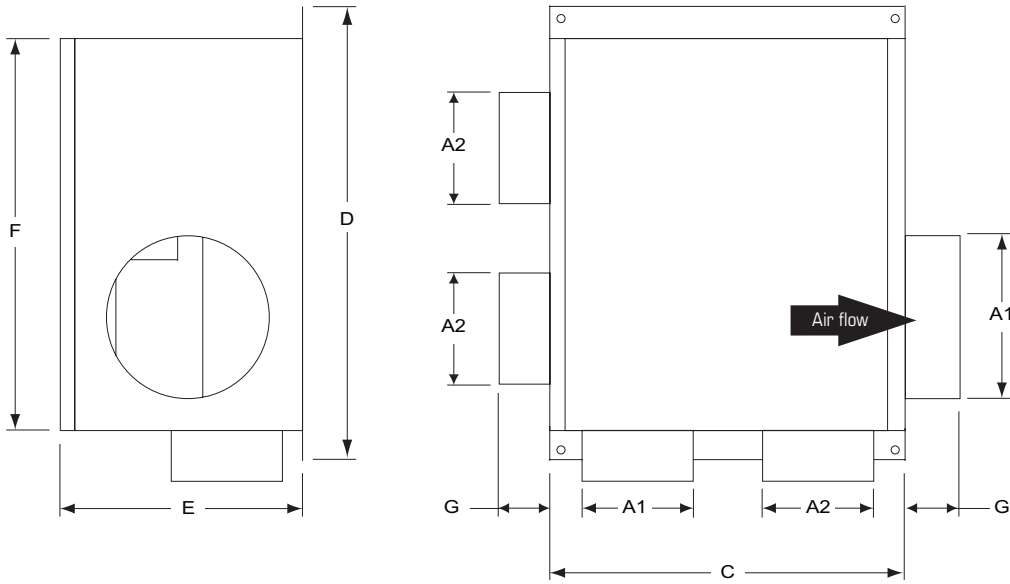

Model	A1	A2	A3	C	D	E	F	G
CVS275A	6	5	5	11	15	7 3/4	12	2 1/4
CVS300A	6	4	-	13	18 3/4	8 1/4	16	1 3/4
CVS400A	6	4	-	13	18 3/4	8 1/4	16	1 3/4

Dimensional information is in inches  
 Dimensions en pouces

# Installation

## INSTALLING THE MOUNTING CASING AND FAN

### STEP 1

When selecting a fan mounting location, the following criteria should be considered: a) type of application; b) service accessibility; and c) mounting to minimize noise generated by fan operation.

- a) Intermittent ventilation - i.e. bathroom exhaust, kitchen area exhaust; continuous ventilation for indoor air quality.  
**Important Notice:** When using the fan in a continuous system, adequate makeup air should be provided in order to prevent backdrafting of combustion appliances.
- b) Fan location should allow sufficient access for service.
- c) Mounting the fan as far as possible from the exhaust point will minimize fan operating noise from being transmitted back through the duct work. If the fan is to be used as a booster for moving the air between two rooms, a central point along the duct may be optimal. Insulated type duct work (recommended for all bathroom exhaust applications) will also result in quieter operation.

### STEP 2

To fasten the mounting casing to the ceiling, use either threaded rod or wires to suspend the unit from the ceiling. You may also install the unit by fastening it to a frame using either wood or sheet-metal screws depending on the surface to which you chose to attach the unit. The frame should be designed to eliminate vibration.

### STEP 3

Connect duct work to inlet and outlet of fan using FC clamps or duct tape. When using insulated duct, it is recommended that the inner vinyl core be clamped or taped to the inlet and outlet collar and that the vapor barrier surrounding the insulation be duct taped to the side of the unit.

## INSTALLING THE SUPPLY/EXHAUST GRILL

### STEP 1

Select the grill mounting point within the area to be ventilated. To ease installation, locations of framing beams within the walls or joists supporting the ceiling should be considered.

### STEP 2

Place the mounting collar in the selected location and trace a circle onto the surface. From the interior side of the room, cut through the surface. Please note: in order to assure a smoother finish when mounting through a sheetrock or tile type ceiling, it is recommended that a razor knife be used to make the cut.

### STEP 3

From within the attic or crawl space, place the ducting into the hole until the edge of the duct is flush with the interior wall or ceiling surface. Attach collar to the duct work and clamp or tape into place, if necessary. If grills are equipped with mounting screws, install them before installing the duct work.

### STEP 4

Insert the grill.

## INSTALLATION DU BOÎTIER ET DU VENTILATEUR

### ÉTAPE 1

Il faut tenir compte des critères suivants lorsqu'on choisit un endroit pour installer le ventilateur : a) le type d'utilisation, b) l'accessibilité pour effectuer l'entretien et c) la minimisation du bruit produit par le ventilateur.

- a) Ventilation intermittente, p. ex., dans une salle de bains ou la cuisine; ventilation continue pour assurer la qualité de l'air intérieur.  
**Avis important :** Lorsqu'on utilise le ventilateur dans un système continu, il faut fournir de l'air d'appoint adéquat afin de prévenir les explosions de fumée dans les appareils à combustion.
- b) L'emplacement du ventilateur doit permettre un accès suffisant pour effectuer l'entretien.
- c) L'installation du ventilateur aussi loin que possible du point d'évacuation minimisera le bruit de fonctionnement transmis par les conduits. Si le ventilateur sera utilisé comme appareil d'appoint pour déplacer de l'air entre deux pièces, un point central le long du conduit pourrait s'avérer optimal. Les conduits isolés (recommandés pour évacuer l'air dans les salles de bains) réduiront également le bruit de fonctionnement.

### ÉTAPE 2

Pour fixer le boîtier au plafond, utilisez soit une tige filetée ou des fils pour suspendre l'appareil au plafond. On peut également installer l'appareil en le fixant à un cadre à l'aide de vis ou à tôle, selon la surface en question. Le cadre doit être conçu pour éliminer les vibrations.

### ÉTAPE 3

Reliez le conduit à l'entrée et à la sortie du ventilateur à l'aide de colliers de fixation ou de ruban à conduits. Lorsqu'on utilise un conduit isolé, il est recommandé de fixer l'âme intérieure en vinyle à la collerette d'entrée et de sortie à l'aide d'un collier de fixation ou de ruban adhésif et de fixer la gaine pare-vapeur entourant l'isolant au côté de l'appareil à l'aide de ruban à conduits.

## INSTALLATION DE LA GRILLE D'ALIMENTATION/ÉVACUATION

### ÉTAPE 1

Choisissez le point de fixation de la grille dans l'aire à ventiler. Pour faciliter l'installation, tenez compte de l'emplacement des charpentes à l'intérieur des murs ou des solives soutenant le plafond.

### ÉTAPE 2

Placez le collier de fixation à l'endroit choisi et dessinez un cercle sur la surface. Découpez la surface à partir de l'intérieur de la pièce. Veuillez noter : afin d'assurer un fini plus net lors de la fixation dans une cloison sèche ou un plafond suspendu, il est recommandé d'utiliser un couteau de précision pour effectuer la coupe.

### ÉTAPE 3

Dans le grenier ou le vide sanitaire, placez-le conduit dans l'ouverture de façon à ce que le bord soit de niveau avec la surface intérieure du mur ou du plafond. Fixez la collerette au conduit à l'aide d'un collier de fixation ou de ruban à conduits, au besoin. Si les grilles sont dotées de vis de fixation, posez-les avant d'installer le conduit.

### ÉTAPE 4

Insérez la grille.

# Electrical Connections / Connexions électriques



Do not connect power supply until fan is completely installed. Make sure electrical service to the fan is locked in "OFF" position. Punch out one of the two knockouts provided and route electrical supply wires to the marked terminal block inside the electrical enclosure.



Ne pas brancher à l'alimentation électrique avant l'installation complète du ventilateur. Assurez-vous que l'alimentation électrique du ventilateur est en position hors tension verrouillée (OFF). Retirez une des deux entrées défonçables fournies et acheminez les fils d'alimentation électrique au bloc de jonction indiqué à l'intérieur du boîtier électrique.

## Without Control / Sans Contrôle

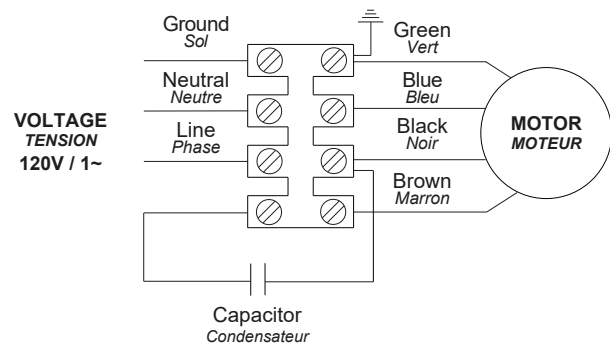

## With 60 Min Timer / Avec 60 Minuterie

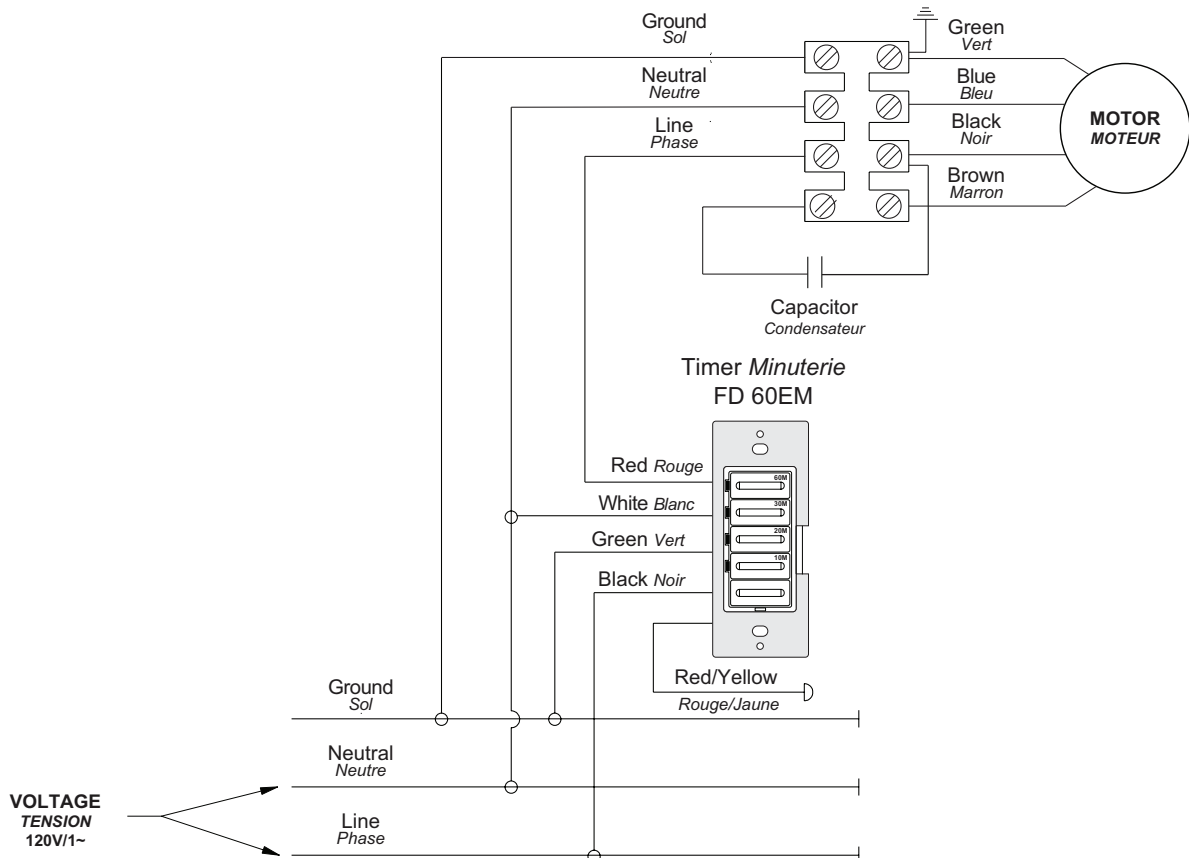

# Warranty

## Five (5) Year Warranty

**This warranty supersedes all prior warranties**

### **DURING ENTIRE WARRANTY PERIOD:**

Fantech will repair or replace any part which has a factory defect in workmanship or material. Product may need to be returned to the Fantech factory, together with a copy of the bill of sale and identified with RMA number.

### **FOR FACTORY RETURN YOU MUST:**

- Have a Return Materials Authorization (RMA) number. This may be obtained by calling Fantech either in the USA at 1.800.747.1762 or in CANADA at 1.800.565.3548. Please have bill of sale available.
- The RMA number must be clearly written on the outside of the carton, or the carton will be refused.
- All parts and/or product will be repaired/replaced and shipped back to buyer; no credit will be issued.

### **OR**

The Distributor may place an order for the warranty part and/or product and is invoiced. The Distributor will receive a credit equal to the invoice only after product is returned prepaid and verified to be defective.

FANTECH WARRANTY TERMS DO NOT PROVIDE FOR REPLACEMENT WITHOUT CHARGE PRIOR TO INSPECTION FOR A DEFECT. REPLACEMENTS ISSUED IN ADVANCE OF DEFECT INSPECTION ARE INVOICED, AND CREDIT IS PENDING INSPECTION OF RETURNED MATERIAL. DEFECTIVE MATERIAL RETURNED BY END USERS SHOULD NOT BE REPLACED BY THE DISTRIBUTOR WITHOUT CHARGE TO THE

## Limitation of Warranty and Liability

This warranty does not apply to any Fantech product or part which has failed as a result of faulty installation or abuse, incorrect electrical connections or alterations made by others, or use under abnormal operating conditions or misapplication of the product or parts. We will not approve for payment any repair not made by us or our authorized agent without prior written consent. The foregoing shall constitute our sole and exclusive warranty and our sole exclusive liability, and is in lieu of any other warranties, whether written, oral, implied or statutory. There are no warranties which extend beyond the description on the page hereof. In no event, whether as a result of breach of contract, or warranty or alleged

## Warning

Fantech products are designed and manufactured to provide reliable performance, but they are not guaranteed to be 100% free from defects. Even reliable products will experience occasional failures and this possibility should be recognized by the user. If these products are used in a

END USER, AS CREDIT TO DISTRIBUTOR'S ACCOUNT WILL BE PENDING INSPECTION AND VERIFICATION OF ACTUAL DEFECT BY FANTECH.

### **THE FOLLOWING WARRANTIES DO NOT APPLY:**

- Damages from shipping, either concealed or visible. Claim must be filed with freight company.
- Damages resulting from improper wiring or installation.
- Damages or failure caused by acts of God, or resulting from improper consumer procedures, such as:
  1. Improper maintenance
  2. Misuse, abuse, abnormal use, or accident, and
  3. Incorrect electrical voltage or current.
- Removal or any alteration made on the Fantech label control number or date of manufacture.
- Any other warranty, expressed, implied or written, and to any consequential or incidental damages, loss or property, revenues, or profit, or costs of removal, installation or reinstallation, for any breach of warranty.

### **WARRANTY VALIDATION**

- The user must keep a copy of the bill of sale to verify purchase date.
- These warranties give you specific legal rights, and are subject to an applicable consumer protection legislation. You may have additional rights which vary from state to state.

negligence, defect incorrect advice or other causes, shall Fantech be liable for special or consequential damages, including, but not limited to, loss of profits or revenue, loss of use of equipment or any other associated equipment, cost of capital, cost of substitute equipment, facilities or services, downtime costs, or claims of customers of purchase for such damages. Fantech neither assumes or authorizes any person to assume for it any other liability in connection with the sale of product(s) or part(s). Some jurisdictions do not allow the exclusion or limitation of incidental or consequential damages so the above limitations and exclusions may not apply to you.

life support ventilation system where failure could result in loss or injury, the user should provide adequate backup ventilation, supplementary natural ventilation, failure alarm system, or acknowledge willingness to accept the risk of such loss or injury.

# Garantie

## Garantie de 5 ans

**Cette garantie remplace toutes les garanties précédentes.**

### **DURANT TOUTE LA PÉRIODE DE GARANTIE:**

Fantech s'engage à réparer ou à remplacer toute pièce présentant un défaut d'usine en matière de qualité d'exécution ou de matériau. Il sera peut être nécessaire de retourner le produit à l'usine Fantech, accompagné d'une copie du contrat de vente et du numéro d'autorisation de retour.

### **POUR RETOURNER UN PRODUIT À L'USINE, VOUS DEVEZ:**

- Obtenir un numéro d'autorisation de retour; pour ce faire, communiquer avec Fantech au Canada, au numéro 1.800.565.3548. Veuillez avoir votre contrat de vente à portée de la main.
- S'assurer que le numéro d'autorisation de retour est lisible sur l'extérieur de la boîte, sinon la boîte sera refusée.
- Toutes les pièces et/ou le produit seront réparés ou remplacés puis retournés à l'acheteur. Aucun crédit ne sera accordé.

OU

Le Distributeur peut commander une pièce ou un produit couvert par la garantie; la facture lui sera envoyée. Le distributeur ne sera crédité du montant de sa facture qu'après que le produit a été retourné port payé et qu'il a été trouvé défectueux.

LES TERMES DE LA GARANTIE DE FANTECH NE PRÉVOIENT PAS DE REMPLACEMENT SANS FRAIS AVANT QUE LA PIÈCE OU LE PRODUIT DÉFECTUEUX AIT ÉTÉ INSPECTÉ. LES PRODUITS OU PIÈCES REMPLACÉS AVANT L'INSPECTION DE LA DÉFECTUOSITÉ SERONT FACTURÉS ET LE MONTANT DU CRÉDIT EST FONCTION DE L'INSPECTION DE LA PIÈCE OU DU PRODUIT RETOURNÉ. LE DISTRIBUTEUR NE DOIT PAS REMPLACER SANS FRAIS POUR

## Limites de garanties et de responsabilités

Cette garantie ne s'applique à aucun produit de Fantech ou à aucune pièce détachée dont la défectuosité relève d'une erreur d'installation ou d'abus ou de mauvaise installation électrique ou dut à des modifications extérieures ou utilisées dans des conditions anormales ou encore une mauvaise installation du produit ou des pièces détachées. Nous n'approuverons aucun remboursement pour des réparations qui ne sont pas effectuées par un agent américain ou un agent autorisé sans un accord écrit. Ce dernier constituera notre seule et exclusive garantie et notre seule exclusive responsabilité et tient lieu de toute autre garantie ou bien écrite ou orale implicite ou statuaire. Aucune garantie ne s'appliquera au-delà des descriptions faites de la page ci-dessus. En aucun cas, que ce soit pour une rupture de contrat ou de garanties ou des dommages dut à la négligence ou a des conseils incorrects ou

## Avertissement

Les produits de Fantech sont conçus et fabriqués pour produire des performances fiables, mais il n'y a aucune garantie qu'ils soient 100% sans défaut. Les plus produits les plus fiables ont occasionnellement des défectuosités et cette possibilité devraient être reconnu par les usagers. Si ces produits sont utilisés comme une source de ventilation ou leur panne risque de mettre en danger des vies humaines ou entraîner des blessures, les usagers devront avoir une source de ventilation de

MATERIAL. L'UTILISATEUR FINAL L'ÉQUIPEMENT DÉFECTUEUX RETOURNÉ PAR L'UTILISATEUR FINAL, CAR LE COMPTE DU DISTRIBUTEUR NE SERA CRÉDITÉ QU'APRÈS L'INSPECTION ET LA VÉRIFICATION PAR FANTECH DE LA DÉFECTUOSITÉ.

### **LES GARANTIES NE S'APPLIQUENT PAS DANS LES CAS SUIVANTS:**

- Dommages dus au transport (dissimulés ou visibles). Les réclamations doivent être faites à la compagnie de fret.
- Dommages dus au mauvais câblage ou à l'installation inappropriée.
- Dommages ou défectuosité causés par une calamité naturelle ou résultant d'une procédure irrégulière de l'acheteur, notamment :
  1. Entretien irrégulier
  2. Mauvais usage, usage abusif, usage anormal ou accident
  3. Tension ou courant électrique incorrect
- Enlèvement ou toute modification du numéro de contrôle ou de la date de fabrication de l'étiquette Fantech
- Toute autre garantie expresse, écrite ou implicite, pour les dommages accidentels ou indirects, perte de biens, de recettes, manque à gagner ou coûts relatifs à la dépose, à l'installation ou à la réinstallation, en cas de violation de garantie.

### **CERTIFICATION DE LA GARANTIE:**

- L'utilisateur doit conserver une copie du contrat de vente pour confirmer la date d'achat.
- Les présentes garanties vous donnent des droits spécifiques reconnus par la loi et sont régies par les lois sur la protection du consommateur appropriées. Il est possible que différents états offrent d'autres droits.

autres causes, Fantech ne pourra être tenu pour responsable des dommages particuliers ou consécutifs, incluant mais pas limités aux pertes et profits ou bénéfices perte de matériel ou autres matériels associés. Coût du capital, coût des équipements de remplacement, matériels ou services, coût de temps d'arrêt ou les réclamations des clients pour de tels dommages. Fantech ne délègue ou autorise aucune personne d'assumer sa responsabilité sur la vente du produit ou des pièces détachées. Certaines juridictions ne permettent pas l'exclusion de la limitation des dommages accidentels ou consécutifs ainsi ces limitations cidessus et les exclusions ne s'appliquent pas à vous.

secours en addition à une ventilation naturelle, le défaut de système d'alarme ou la connaissance de ces conditions entraînent sa responsabilité envers de telles pertes ou blessures.

Fantech reserves the right to make technical changes.  
For updated documentation please refer to [www.fantech.net](http://www.fantech.net)

Fantech se réserve le droit de faire des changements techniques.  
Pour de la documentation à jour, s'il vous plaît se référer au [www.fantech.net](http://www.fantech.net)

Fantech®