

ECOFLOW

ECOFLOW RIVER 2 Max

User Manual V1.0

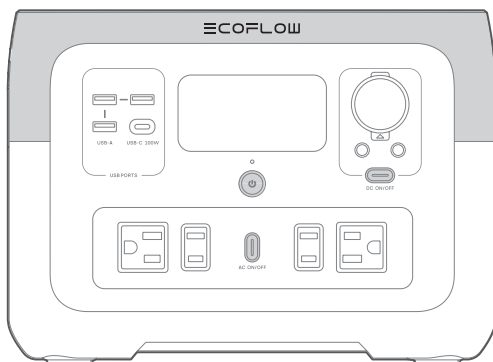

- EN
- FR
- CHT

Disclaimer

Read this user manual carefully before using the product to ensure that you completely understand the product and can correctly use it. After reading this user manual, keep it properly for future reference. Improper use of this product may cause serious injury to yourself or others, or cause product damage and property loss. Once you use this product, it is deemed that you understand, approve and accept all the terms and content in this document. EcoFlow is not liable for any loss caused by the user's failure to use the product in compliance with this user manual.

In compliance with laws and regulations, EcoFlow reserves the right to final interpretation of this document and all documents related to the product. This document is subject to changes (updates, revisions, or termination) without prior notice. Please visit EcoFlow's official website to obtain the latest product information.

Content

Specifications	1
Safety Instructions	2
EcoFlow App	3
What's in the Box	3
Product Details	4
Overview	4
LCD Screen	5
Power On/Off	6
Charge Your Devices	6
Charge RIVER 2 Max	7
AC Charging (Grid Charging)	7
Solar Charging	7
Car Charging	8
USB-C Charging	8
Additional Features	9
X-Boost	9
EPS	9
Troubleshooting	10
FAQ	11
Care and Maintenance	11

Specifications

General Information

Model	EFR610
Weight	Approximately 6.1kg (13.4lbs)
Dimensions	270 x 260 x 196mm (10.6 x 10.2 x 7.7inches)
Capacity	512Wh (20Ah 25.6V \approx)
Wi-Fi (2.4G)	Frequency range : 20M: 2412-2462MHz/40M: 2422-2452MHz Maximum output power : 0.071W
Bluetooth	Frequency range : 2402-2480MHz Maximum output power : 0.005W

Input Specifications

AC Input	100V-120V~50Hz/60Hz, 10A Max
Car Charging Input	12V/24V \approx 8A, 100W Max
Solar Charging Input	11-50V \approx 13A, 220W Max
USB-C Input	5/9/12/15/20V \approx 5A, 100W Max

Output Specifications

USB-C Output	5/9/12/15/20V \approx 5A, 100W Max
USB-A Output	5V \approx 2.4A 12W Max per port
DC Output	12.6V \approx 10A/3A/3A, 126W Max
AC Output	Pure sine wave, 500W total (1000W Peak) 120V~50Hz/60Hz*

Battery Specifications

Cell Material	LFP battery
Cycle Life	80%+ capacity after 3000 cycles

Operating Temperatures

Optimal Operating Temperature	20°C~30°C(68°F to 86°F)
Discharge Temperature	-10°C~45°C(14°F to 113°F)
Charge Temperature	0°C~45°C(32°F to 113°F)
Storage Temperature	-10°C~45°C (optimal: 20°C~30°C) 14°F to 113°F (optimal: 68°F to 86°F)

*Do not switch the AC output frequency at will, as it may cause some electrical appliances to stop working.

Safety Instructions

WARNING – When using this product, the following precautions should be adhered to:

Usage

1. Do not use the product near a heat source, such as a fire source or a heating furnace.
2. When using the product, please strictly follow the operating environment temperature specified in this user manual. If the temperature is too high, it may result in a fire or explosion; if the temperature is too low, the product performance may be severely reduced, or the product may cease to work.
3. If this product accidentally catches fire, we recommend that you use the fire extinguishers in the following order: water or water mist, sand, fire blanket, dry powder, and carbon dioxide fire extinguishers.
4. Do not allow this product to come into contact with any liquid. Do not use this product in the rain or high humidity.
5. It is recommended that you use moisture barrier bags in humid environments (for example, places by the sea or waterways) to prevent the product from getting wet.
6. If water is found inside the product, or the product is accidentally dropped into water, it must not be used or turned on again. Please place it in a safe open area, and stay away from it until it is completely dry. Please do not approach the product before it is dry. Please take anti-electric shock measures before touching the product. The dried product should not be used or discarded at will. Please properly dispose of it after contacting Customer Service.
7. Use a dry cloth to clean dirt from the product ports.
8. Do not use this product in an environment with strong static electricity or strong magnetic field.
9. Do not stack any heavy objects on the product.
10. Store the product in a dry and ventilated place.
11. Keep this product out of reach of children and pets.
12. Do not place the battery in a low air pressure environment, as this may cause flammable liquids to leak or even an explosion.
13. Do not disassemble or puncture this product in any way with sharp objects.
14. Do not forcibly block the fan during use.
15. Do not touch the product port with wires or other metal objects to avoid short circuit or other risks.
16. When using or transporting this product, please avoid impact, falls and violent vibrations. In case of a severe impact, stop using this product immediately and turn off the power.
17. Do not use unofficial components or accessories as this will void the warranty. Consult official EcoFlow channels if you need to replace any component or accessory.
18. This product is not recommended for powering medical emergency equipment related to personal safety, including but not limited to medical grade ventilators (hospital CPAP: Continuous Positive Airway Pressure) or artificial lungs (ECMO: Extracorporeal Membrane Oxygenation). The product can be used to power a home ventilator (home CPAP) that

does not have to be continuously monitored by professionals. Please follow your doctor's instructions and consult with the manufacturer for restrictions on the use of the equipment. If it is used for general medical equipment, please be sure to monitor the power status to ensure that the power does not run out.

19. When in use, power supply products will inevitably generate electromagnetic fields, which are likely to affect the normal operation of medical implants or personal medical equipment such as pacemakers, cochlear implants, hearing aids, defibrillators etc. If these types of medical equipment are being used, please contact the manufacturer to inquire about any restrictions on the use of such equipment. These measures are fundamental to ensure a safe distance between the medical implants (for example, pacemakers, cochlear implants, hearing aids, defibrillators, etc.) and this product while in use.
20. When the power supply is connected in the normal mode to a refrigerator, the power supply may be automatically shut down due to the power fluctuation property of the refrigerator. If the refrigerator stores medicines, vaccines or other high-value items, it is highly recommended that you set the AC output to "Never Turn Off" through the EcoFlow app when connecting the power supply product to ensure a continuous power supply. Users should pay attention to the power consumption of the power supply.
21. Do not put fingers or hands into the product.
22. To reduce risk of damage to the electric plug and cord, pull the plug rather than the cord when disconnecting the power pack.
23. Do not operate the power pack with a damaged cord, plug or output cable.
24. To reduce the risk of electric shock, unplug the power pack from the outlet before attempting any instructed servicing.
25. Have servicing performed by a qualified repair person using only identical replacement parts. This will ensure that the safety of the product is maintained.
26. Do not use a battery pack or appliance that is damaged or modified. Damaged or modified batteries may exhibit unpredictable behavior resulting in fire, explosion or risk of injury.
27. Users should not place the product on the floor, or at a height less than 457 mm (18 inches) above the floor, when in a repair facility.
28. For long-term storage, please discharge the product every three months (firstly discharge it to 0%, then recharge it to 60%); the product will not be covered by the warranty if it is not charged or discharged for more than 6 months.

Disposal Guide

1. Whenever possible, please completely discharge the battery of this product before placing the product in the designated battery recycling bin. This product contains batteries. Batteries are hazardous chemicals and should not be disposed of in ordinary trash cans. For details, please follow local laws and regulations on battery recycling and disposal.
2. If the battery cannot be completely discharged due to the failure of the product itself, please do not dispose of the battery directly in the battery recycling bin, and contact a professional battery recycling company for further processing.
3. The battery will not start after over-discharge, please dispose of it.

Grounding Instructions

1. This product must be grounded. If it should malfunction or break down while charging, grounding provides a path of least resistance for electric current to reduce the risk of electric shock. This product is equipped with a power cord that has an equipment grounding conductor and a grounding plug. The plug must be plugged into an outlet that is properly installed and grounded in accordance with all local codes ordinances.
2. Improper connection of the equipment grounding conductor is able to result in a risk of electric shock. Check with a qualified electrician if you are in doubt as to whether the product is properly grounded. Do not modify the plug provided with the product – if it will not fit the outlet, have a proper outlet installed by a qualified electrician.

 **SAVE THESE INSTRUCTIONS**

EcoFlow App



Control, monitor and customize your EcoFlow RIVER 2 Max from afar with the EcoFlow App.

What's in the Box

RIVER 2 Max



AC Charging Cable

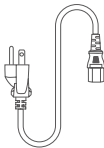

Car Charging Cable

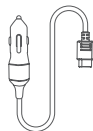

DC5521 Connection Cable

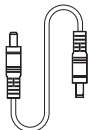

User Manual & Warranty Card

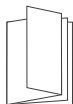

Product Details

Overview

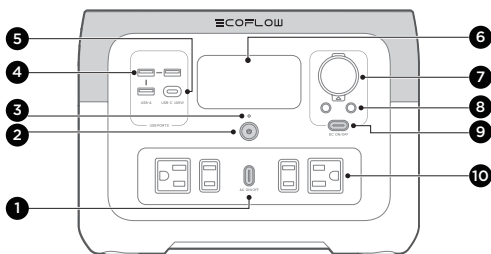

1. AC output switch
2. Main power switch
3. Power indicator
4. USB-A port
5. USB-C port

6. LCD
7. Car charger outlet
8. DC521 output port (x2)
9. DC output switch
10. AC output socket

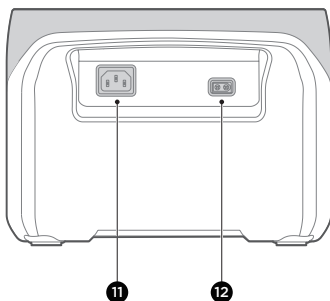

11. X-Stream AC charging input port
12. Solar/Car charging input port

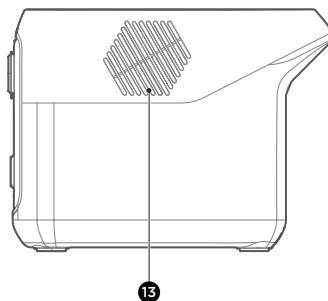

13. Fan (do not block)

LCD Screen

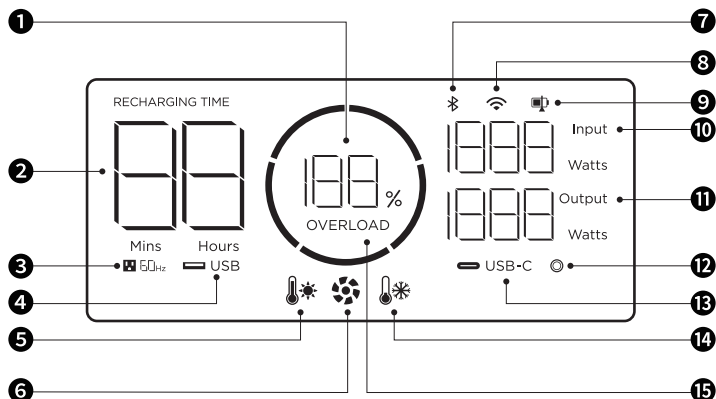

1. Remaining battery

2. Remaining charge/discharge time

3. AC output

4. USB-A output

5. High temperature warning

6. Fan indicator

7. Bluetooth connection status

8. Wi-Fi status

9. Discharge/Recharge level limitation

10. Input power

11. Output power

12. Car output

13. USB-C output

14. Low Temperature warning

15. Overload Warning



Refer to "Troubleshooting" for details.

Power On/Off

Press the main power button once to turn on the product. The LCD screen lights up and the main power indicator flashes white. Press and hold the main power button (for about 3 seconds) to turn off the product, and the LCD screen.

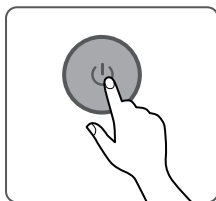
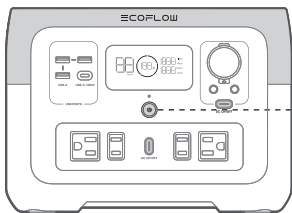

Short press for power-on/
Long press for power-off

1. After the product is turned on, press the main power button once to turn off the LCD screen.
2. If the product is not used for 5 minutes, it will enter hibernation and the LCD screen will turn off.
3. When RIVER 2 Max is charging, it can't be turned off by pressing and holding the main power button unless the charging cable is unplugged first.



Charge Your Devices

The USB-A and USB-C output ports are automatically turned on once the product is turned on. Press the "DC output switch" or "AC output switch" once to turn on their corresponding DC/AC output sockets; press again to turn them off.

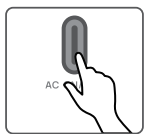

Short press the
power switch

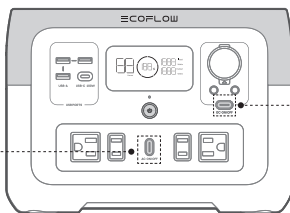

Short press the
power switch



When using the AC output socket, make sure that the sum power of all loaded devices is less than the rated power.

Charge RIVER 2 Max

AC Charging (Grid Charging)

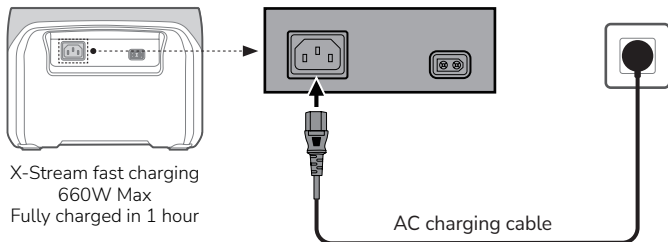

X-Stream fast charging
660W Max
Fully charged in 1 hour



1. For AC charging, we recommend that you use a power socket with a capacity of more than 10A and ensure that the working current of the socket is constantly greater than 10A.
2. For AC charging, please use the AC charging cable included in the package and plug the cable directly into a wall outlet instead of an extension socket.

Solar Charging

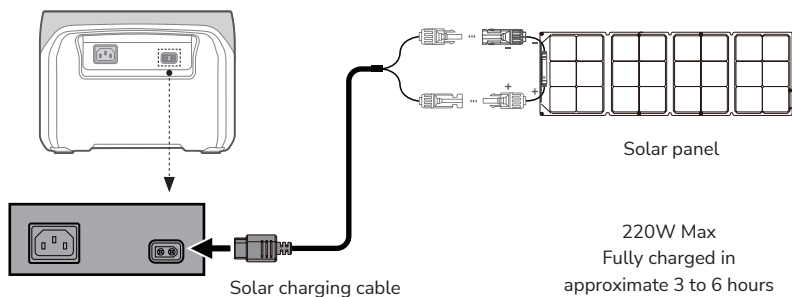

1. The solar charging cable (MC4-XT60 adapter cable) and the solar panel are supplied separately.
2. When using an EcoFlow solar panel to charge the product, connect them according to the instructions in the user manual.
3. Before connecting the solar panel, ensure that the output voltage of the solar panel is less than 50 V to avoid product damage.

Car Charging

You can recharge the product through the car power outlet. The product supports 12V/24V car chargers and a maximum charging current of 8A.

To avoid failure to start due to insufficient car battery, use the car charger after the vehicle is started. In addition, please make sure that the car charger cable is securely connected to the cigarette lighter.

EcoFlow takes no responsibilities for any loss or damage caused by failure to follow instructions.

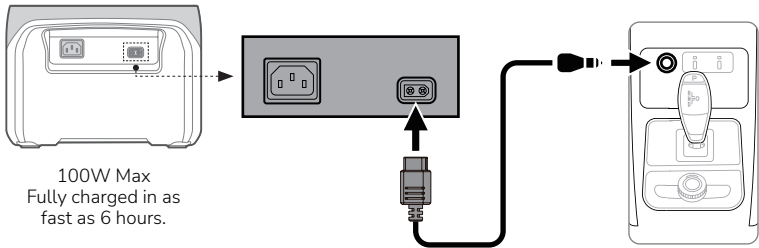

USB-C charging

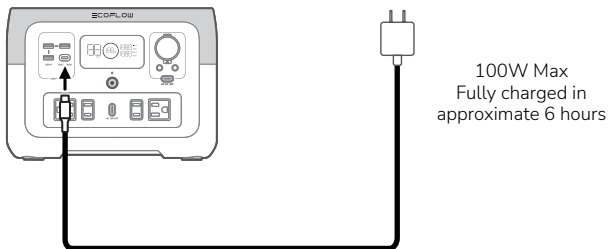

The USB-C charging cable (Type-C plug) and adapter are supplied separately.

Additional Features

X-Boost

The product supports X-Boost. It can power devices rated at up to 1000W without incurring operation failure due to overload protection. Observe the following tips when using the X-Boost feature:

1. The X-Boost feature is not suitable for appliances with voltage protection (such as precise instruments).
2. It is suitable for heating and motor-driven devices. Please conduct your own tests to check whether your devices support X-Boost.

EPS

The product supports emergency power supply (EPS). When you connect the grid power to the AC input port of the product through an AC cable, you can power electrical devices through the AC output port (AC power will come from the grid instead of the power station in this situation). In case of a sudden blackout, the product can automatically switch to the battery-powered supply mode within 30ms.

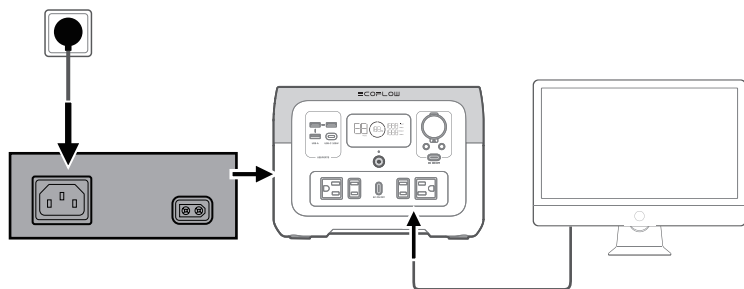









As a basic UPS feature, the EPS does not support 0ms switching. Please do not connect the product to any device that requires 0ms UPS (such as data servers and workstations).



Please test and confirm the compatibility before using the product. We recommend that you power only one device (with maximum power <math><1000\text{W}</math>) at a time and avoid using multiple appliances at the same time to avoid triggering overload protection. EcoFlow takes no responsibilities for any device failure or data loss caused by failure to follow instructions.

Troubleshooting

Indicator	Problem	Solution
 Flashing	Battery discharge low temperature	Normal operation will resume automatically when the battery warms up.
 Flashing	Battery discharge high temperature	Normal operation will resume automatically after the battery cools down.
RECHARGING TIME  Flashing	Battery charging low temperature	Normal operation will resume automatically after the battery temperature is restored to above 3°C.
RECHARGING TIME  Flashing	Battery charging high temperature	Normal operation will resume automatically after the battery cools down.
60Hz  Flashing	AC output low temperature	Normal operation will resume automatically when the product warms up.
60Hz  Flashing	AC output high temperature	Ensure that the air inlet and outlet of the product are unobstructed. Normal operation will resume automatically after the temperature decreases.
 OVERLOAD  OVERLOAD Flashing	USB-C or car charging output overload	Disconnect overloading devices and restart the product to resume normal operation.
60Hz OVERLOAD Flashing	AC output overload	Disconnect overloading devices and restart the product to resume normal operation. The sum power of loaded electrical appliances must not exceed the rated power (for the power limit of electrical appliances in the X-Boost mode, please refer to the X-Boost feature introduction).
RECHARGING TIME OVERLOAD Flashing	Charging overload	Remove the charging cable and normal operation will resume automatically after restart.
 Flashing	Fan blocked	Check whether the fan is blocked by foreign objects.
60Hz Flashing	Communication failure between main control board and AC	Normal operation will resume automatically after restart.



If a warning appears during the use of the product and the warning icon persists after restart, please stop using the product immediately (do not attempt to charge or discharge it). For problems not covered in the preceding table, please consult EcoFlow customer service.

FAQ

1. What battery does the product use?

High-quality LFP battery.

2. What devices can the product's AC output socket power?

The rated power of the product is 500W and the peak power is 1000W. With the X-Boost feature, the product's AC output sockets can power devices rated at 1000W or below.

We recommend that you confirm the power of devices before use, and ensure that the sum power of all loaded devices is less than the rated power.

3. How do I know how long the product can charge my devices?

The charging time is shown on the product's LCD screen, which can be used to estimate the charging time of most appliances with stable power usage.

4. How do I know if the product is charging?

During charging, the remaining charging time is shown on the LCD screen. Meanwhile, the circle indicator around the remaining battery percentage rotates and the input power is shown.

5. Can I take the product on a plane?

No.

6. Can I switch the frequency of the product?

We recommend that you do not switch the frequency in most cases. If you need to switch the AC frequency due to special circumstances, please turn on the AC power, and then press and hold the AC output switch for 10 seconds or use the app to switch frequency.

Care and Maintenance

1. For safety, please do not store the product in an environment temperature higher than add imperial for a long time.
2. For long-term storage, please recharge the product every three months (firstly discharge it to 0%, then recharge it to 60%). The product will not be covered by the warranty if it is not charged or discharged for more than 6 months.
3. If the product has been idle for too long and the battery is severely low, it will enter a deep sleep protection mode. In such case, please charge the product before using it again.

≡COFLOW

ECOFLOW

ECOFLOW RIVER 2 Max

Manuel d'utilisation V1.0

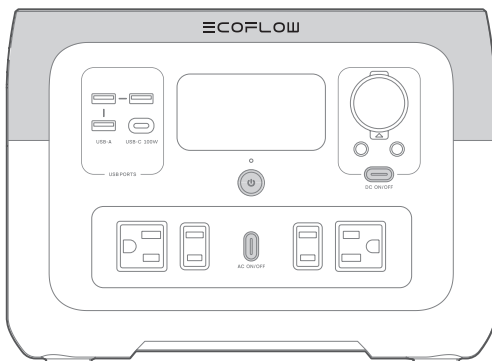

Clause de non-responsabilité

Les utilisateurs sont tenus de lire attentivement ce manuel d'utilisation et de s'assurer qu'ils ont bien compris son contenu avant d'utiliser ce produit. Conservez ce manuel d'utilisation pour vous y référer en cas de besoin. Toute utilisation incorrecte peut causer des blessures graves pour l'utilisateur ou d'autres personnes, endommager le produit ou entraîner des pertes matérielles. Il est considéré que si l'utilisateur utilise ce produit, il comprend, reconnaît et accepte l'ensemble des termes et contenus du manuel d'utilisation et est responsable de toute utilisation incorrecte et de toutes les conséquences qui en découlent. Par la présente, EcoFlow décline toute responsabilité en cas de pertes dues à une utilisation du produit non-conforme au manuel d'utilisation par l'utilisateur.

Sous réserve du respect des lois et réglementations, notre entreprise a le droit final d'interpréter ce document et tous les documents relatifs à ce produit. Toute mise à jour, révision ou résiliation du contenu de celui-ci, le cas échéant, sera effectuée sans préavis et les utilisateurs devront consulter le site officiel d'EcoFlow pour obtenir les dernières informations concernant le produit.

Contenu

Caractéristiques	1
Consignes de sécurité	2
Application EcoFlow	3
Contenu de la boîte	3
Détails du produit	4
Présentation	4
Écran LCD	5
Mise sous/hors tension	6
Charge de vos appareils	6
Charge de la station RIVER 2 Max	7
Charge CA (charge du réseau)	7
Charge solaire	7
Charge de voiture	8
Charge USB-C	8
Caractéristiques supplémentaires	9
X-Boost	9
Alimentation électrique de secours	9
Dépannage	10
FAQ	11
Entretien et maintenance	11

Spécifications

Informations générales	
Poids	Environ 6,1 kg(13.4lbs)
Dimensions	270 x 260 x 196mm(10.6 x 10.2 x 7.7inches)
Capacité	512 Wh (20Ah 25.6V \approx)
Wi-Fi(2.4G)	Gamme de fréquences : 20M: 2412-2462MHz/40M: 2422-2452MHz Puissance de sortie maximale: 0.071W
Bluetooth	Gamme de fréquences : 2402-2480MHz Puissance de sortie maximale : 0.005W
Modèle	EFR610
Spécifications d'entrée	
Tension d'entrée CA	100V-120V~50Hz/60Hz, 10A Max
Entrée de charge de voiture	12 V/24 V \approx 8 A, 100 W max.
Entrée de charge solaire	11-50 V \approx 13 A, 220 W max.
Entrée USB-C	5/9/12/15/20 V \approx 5 A, 100 W max.
Spécifications de sortie	
Sortie USB-C	5/9/12/15/20 V \approx 5 A, 100 W max.
Sortie USB-A	5 V \approx 2,4 A 12 W max. par port
Sortie de chargeur de voiture	12,6 V \approx 10A/3A/3A, 126 W max.
Sortie CA	Onde sinusoïdale pure, total 500 W (pic à 1000 W) 120V~50Hz/60Hz*
Spécifications de la batterie	
Matériau de la batterie	Batterie lithium au phosphate de fer
Cycle de vie	Après 3000 cycles, la capacité restante est toujours supérieure à 80 %
Température de fonctionnement	
Température ambiante optimale pour le fonctionnement	20°C - 30°C
Température ambiante pour la décharge	-10°C - 45°C
Température ambiante pour la charge	0°C - 45°C
Température ambiante pour le stockage	-10°C - 45°C (optimal: 20°C - 30°C)

Ne pas modifier la fréquence de sortie CA de façon intempestive, sans quoi certains appareils électriques pourraient être inutilisables.

Instructions de sécurité

AVERTISSEMENT - Lors de l'utilisation de ce produit, les précautions de base doivent toujours être respectées, notamment les suivantes :

Utilisation

1. Ne pas utiliser le produit près d'une source de chaleur, comme un radiateur ou une chaudière.
2. Lors de l'utilisation du produit, respecter strictement la température de l'environnement de fonctionnement spécifiée dans le présent manuel d'utilisation. Si la température est trop élevée, cela peut provoquer un incendie ou une explosion ; si elle est trop basse, la performance du produit peut être fortement réduite ou le produit peut cesser de fonctionner.
3. Si ce produit prend accidentellement feu, nous vous recommandons d'utiliser les extincteurs dans l'ordre suivant : eau ou brouillard d'eau, sable, couverture anti-feu, poudre sèche et extincteurs au dioxyde de carbone.
4. Ne pas laisser ce produit entrer en contact avec un liquide. Ne pas utiliser ce produit sous la pluie ou dans des environnements très humides.
5. Il est recommandé d'utiliser des sacs de protection contre l'humidité dans les environnements humides (par exemple, des endroits près de la mer ou des cours d'eau) afin d'éviter que le produit ne soit trempé.
6. Si de l'eau se trouve à l'intérieur du produit, ou si le produit tombe accidentellement dans l'eau, il ne doit pas être utilisé ou rallumé. Veuillez le placer dans un endroit sûr et ouvert, et vous en éloigner jusqu'à ce qu'il soit complètement sec. Veuillez ne pas vous approcher du produit tant qu'il n'est pas sec. Veuillez prendre des mesures contre les chocs électriques avant de toucher le produit. Le produit séché ne doit pas être utilisé ou jeté à volonté. Veuillez le mettre au rebut de manière appropriée après avoir contacté le service clientèle.
7. Si l'interface de ce produit est sale, la nettoyer uniquement avec un chiffon sec.
8. Ne pas utiliser ce produit dans un environnement avec de forts champs statiques ou magnétiques.
9. Ne pas empiler d'objets lourds sur le produit.
10. Ranger le produit dans un endroit sec et ventilé.
11. Garder ce produit hors de portée des enfants et des animaux.
12. Placer la batterie sous une pression d'air extrêmement basse, sinon des événements tels qu'une explosion ou une fuite de liquide ou de gaz inflammables pourraient se produire.
13. Ne pas démonter ou percer ce produit avec des objets tranchants.
14. Ne pas verrouiller ou obstruer la sortie d'air de manière forcée pendant l'utilisation.
15. Ne pas toucher le port du produit avec des fils électriques ou d'autres objets métalliques pour éviter tout court-circuit du produit.
16. Lors de l'utilisation ou du transport de ce produit, veuillez éviter les chocs, les chutes et les vibrations violentes. En cas de choc externe sévère, cesser immédiatement d'utiliser le produit et éteindre l'alimentation.
17. Ne pas utiliser de composants ou d'accessoires non officiels car cela annulerait la garantie. Consulter les canaux EcoFlow officiels si vous devez remplacer un composant ou un accessoire.
18. Ce produit n'est pas recommandé pour l'alimentation des équipements médicaux d'urgence liés à la sécurité personnelle, y compris, mais sans s'y limiter, les ventilateurs médicaux (PPC version hospitalière : pression positive continue), les poumons artificiels (ECMO : Extracorporeal Membrane Oxygenation, Oxygénation par membrane extracorporelle). Il peut normalement fonctionner avec un ventilateur domestique (PPC version domestique)

qui ne doit pas être surveillé en permanence par des professionnels. Veuillez suivre les instructions de votre médecin et consulter le fabricant pour connaître les restrictions d'utilisation de l'équipement. S'il est utilisé pour des équipements médicaux généraux, assurez-vous de surveiller l'état de l'alimentation pour garantir que l'alimentation ne s'éteint pas.

19. Lorsqu'ils sont utilisés, les produits d'alimentation électrique génèrent inévitablement des champs électromagnétiques, susceptibles d'affecter le fonctionnement normal des implants médicaux ou des équipements médicaux personnels tels que les stimulateurs cardiaques, les implants cochléaires, les prothèses auditives, les défibrillateurs, etc. Si ces types d'équipement médicaux sont utilisés, veuillez contacter le fabricant pour obtenir des informations sur les restrictions d'utilisation de ces équipements. Ces mesures sont essentielles pour garantir une distance de sécurité entre les implants médicaux (par exemple, les stimulateurs cardiaques, les implants cochléaires, les appareils auditifs, les défibrillateurs, etc.) et ce produit lorsqu'il est utilisé.
20. Lorsque l'alimentation électrique est connectée en mode normal à un réfrigérateur, elle peut être automatiquement coupée en raison de la fluctuation de l'alimentation électrique du réfrigérateur. Si le réfrigérateur stocke des médicaments, des vaccins ou d'autres articles de grande valeur, il est recommandé de régler la sortie CA sur « Ne jamais éteindre » via L'APPLICATION lors de la connexion du produit d'alimentation électrique pour assurer une alimentation continue. Les utilisateurs doivent faire attention à la consommation électrique de l'alimentation.
21. Ne pas mettre les doigts ou les mains dans le produit.
22. Pour réduire le risque d'endommager la fiche et le cordon électriques, tirez sur la fiche plutôt que sur le cordon lorsque vous débranchez le bloc d'alimentation.
23. Ne faites pas fonctionner le bloc d'alimentation avec un cordon ou une fiche endommagés, ou un câble de sortie endommagé.
24. Pour réduire le risque d'électrocution, débranchez le bloc d'alimentation de la prise de courant avant d'entreprendre toute opération d'entretien.
25. Faites effectuer l'entretien par un réparateur qualifié en utilisant uniquement des pièces de rechange identiques. Cela permettra de garantir le maintien de la sécurité du produit.
26. N'utilisez pas un bloc-piles ou un appareil endommagé ou modifié. Les batteries endommagées ou modifiées peuvent avoir un comportement imprévisible et provoquer un incendie, une explosion ou un risque de blessure.
27. Les utilisateurs ne doivent pas placer le produit sur le sol, ou à une hauteur inférieure à 457 mm (18 pouces) au-dessus du sol, pendant son utilisation dans un atelier de réparation.
28. En cas de stockage à long terme, veuillez décharger le produit tous les trois mois (déchargez-le d'abord à 0%, puis rechargez-le à 60%) ; le produit ne sera pas couvert par la garantie s'il n'est pas chargé ou déchargé pendant plus de 6 mois.

Guide de mise au rebut

1. Dans la mesure du possible, veuillez décharger complètement la batterie de ce produit avant de le placer dans le bac de recyclage prévu à cet effet. Ce produit contient des piles. Les piles sont des produits chimiques dangereux et ne doivent pas être mises au rebut dans des poubelles ordinaires. Pour plus de détails, veuillez suivre les lois et réglementations locales sur le recyclage et la mise au rebut des batteries.
2. Si la batterie ne peut pas être complètement déchargée en raison de la défaillance du produit lui-même, ne pas jeter la batterie directement dans le bac de recyclage de batterie et contacter une entreprise professionnelle de recyclage de batterie pour un traitement ultérieur.
3. Si la batterie ne démarre pas après une décharge excessive, veuillez la mettre au rebut.

Instructions de mise à la terre

1. Ce produit doit être mis à la terre. Lorsque le produit est en cours de chargement, en cas de dysfonctionnement ou de panne, la mise à la terre fournit un chemin de moindre résistance pour le courant électrique afin de réduire le risque de choc électrique. Ce produit est équipé d'un cordon comportant un conducteur de mise à la terre de l'équipement et une fiche de mise à la terre. La fiche doit être branchée dans une prise de courant correctement installée et mise à la terre, conformément à tous les codes et ordonnances locaux.
2. Une mauvaise connexion du conducteur de mise à la terre de l'équipement peut entraîner un risque de choc électrique. Vérifiez auprès d'un électricien qualifié si vous avez un doute sur la mise à la terre correcte du produit. Ne modifiez pas la fiche fournie avec le produit - si elle ne convient pas à la prise, faites installer une prise appropriée par un électricien qualifié.

⚠ CONSERVEZ CES INSTRUCTIONS

Application EcoFlow



Contrôlez, surveillez et personnalisez votre station EcoFlow River 2 Max à distance avec l'application EcoFlow.

Contenu de la boîte

RIVER 2 Max



Câble de charge CA

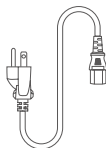

Câble de charge de voiture

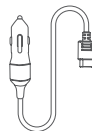

Câble de connexion DC5521

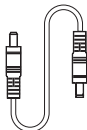

Manuel d'utilisation et
carte de garantie

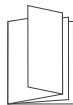

Détails du produit

Présentation

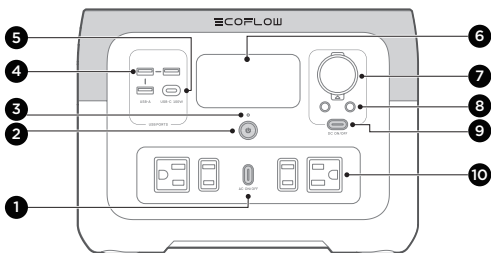

1. Interrupteur de sortie CA

2. Interrupteur principal d'alimentation

3. Voyant d'alimentation

4. Port USB-A

5. Port USB-C

6. LCD

7. Prise pour charger de voiture

8. Port de sortie DC5521 (x2)

9. Interrupteur de sortie CC

10. Port de sortie CA

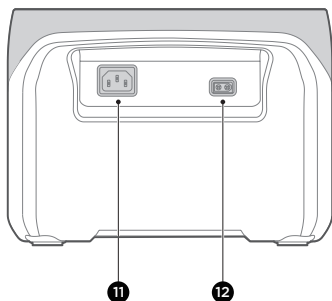

11. Port d'entrée charge CA X-Stream

12. Port d'entrée de charge solaire/de voiture

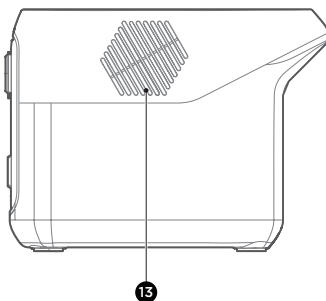

13. Ventilateur (ne pas bloquer)

Écran LCD

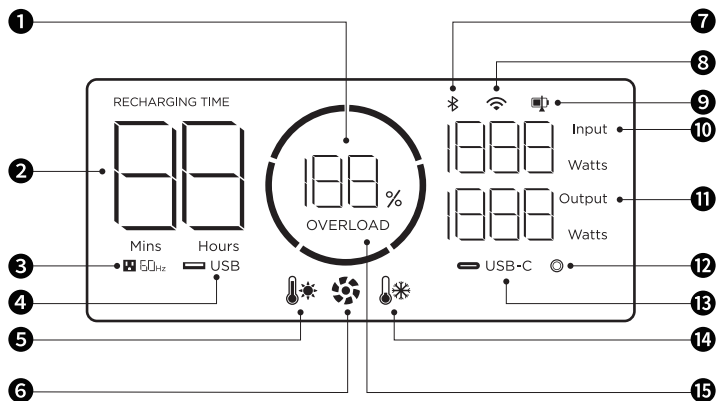

1. Pourcentage de batterie restante

9. Limitation du niveau de décharge/recharge

2. Temps de charge / décharge restant

10. Puissance d'entrée

3. Sortie CA

11. Puissance de sortie

4. Sortie USB-A

12. Prise de voiture

5. Avertissement de température élevée

13. Sortie USB-C

6. Indicateur de ventilateur

14. Avertissement de basse température

7. État de la connexion Bluetooth

15. Avertissement de surcharge

8. État de la connexion Wi-Fi



Pour plus de détails, consultez la section « Dépannage ».

Mise sous/hors tension

Appuyez une fois sur le bouton d'alimentation principal pour allumer le produit, puis l'écran LCD s'allume et le voyant d'alimentation principal devient blanc. Appuyez et maintenez enfoncé le bouton d'alimentation principal (pendant environ 3 secondes) pour éteindre le produit. Pendant ce temps, l'écran LCD s'éteint également.

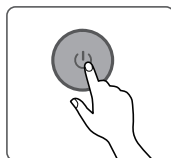
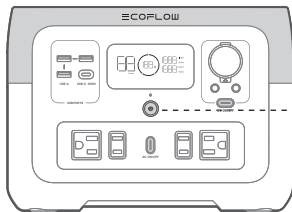

Appui court pour la mise sous tension/appui long pour la mise hors tension

1. Après avoir allumé l'appareil, appuyez une fois sur le bouton d'alimentation principal pour éteindre l'écran LCD.
2. Si le produit n'est pas utilisé pendant 5 minutes, il entre en état d'hibernation et l'écran LCD s'éteint.
3. Lorsque la station RIVER 2 Max est en charge, il est impossible de l'éteindre en appuyant sur le bouton d'alimentation principal et en le maintenant enfoncé, à moins de débrancher d'abord le câble de charge.



Charge de vos appareils

Les ports de sortie USB-A et USB-C sont automatiquement activés lorsque le produit est allumé. Appuyez une fois sur le commutateur de sortie CC ou le commutateur de sortie CA pour activer les prises de sortie CC/CA correspondantes ; appuyez à nouveau pour les désactiver.

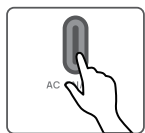

Appuyez brièvement sur l'interrupteur d'alimentation

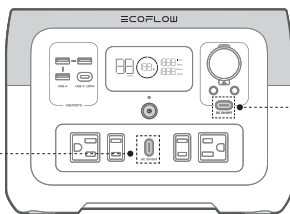

Appuyez brièvement sur l'interrupteur d'alimentation



Lorsque vous utilisez la prise de sortie CA, assurez-vous que la puissance totale de tous les appareils chargés est inférieure à la puissance nominale.

Charge de la station RIVER 2 Max

Charge CA (charge du réseau)

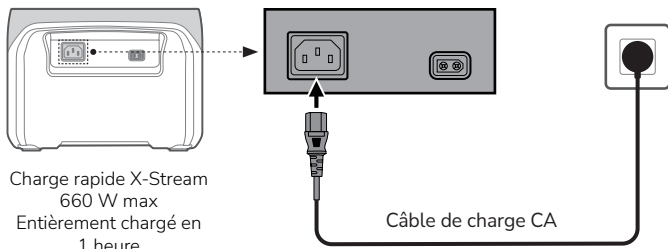

1. Pour la charge CA, nous vous recommandons d'utiliser une prise de courant d'une capacité supérieure à 10 A et de vous assurer que le courant de travail de la prise est constamment supérieur à 10 A.
2. Pour la charge CA, utilisez le câble de charge sur secteur inclus dans l'emballage et branchez le câble directement dans une prise murale au lieu d'une rallonge.



Charge solaire

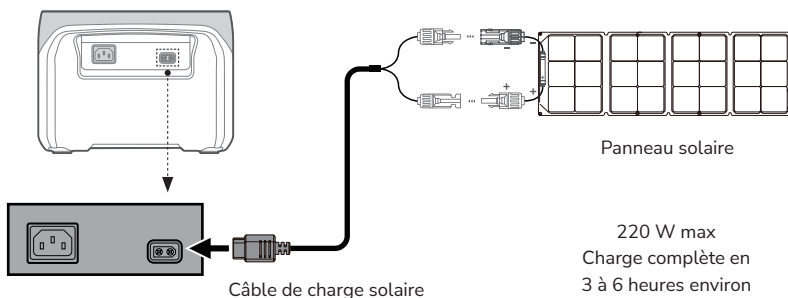

1. Le câble de charge solaire (câble adaptateur MC4-XT60) et le panneau solaire sont fournis séparément.
2. Si vous utilisez un panneau solaire EcoFlow pour charger le produit, connectez-les en suivant les instructions du manuel d'utilisation.
3. Avant de connecter le panneau solaire, assurez-vous que la tension de sortie du panneau solaire est inférieure à 50 V pour éviter d'endommager le produit.



Charge de voiture

Vous pouvez recharger le produit via la prise de courant de la voiture. Le produit est compatible avec les chargeurs de voiture 12 V/24 V et un courant de charge maximal de 8 A.

Chargez à l'aide du chargeur de voiture après le démarrage de la voiture afin d'éviter tout échec de démarrage dû à une batterie de voiture insuffisante. En outre, assurez-vous que la prise de courant de la voiture est bien connectée à l'allume-cigare du câble d'entrée du chargeur de voiture.

EcoFlow n'assume aucune responsabilité pour toute perte ou tout dommage causé par le non-respect des instructions.

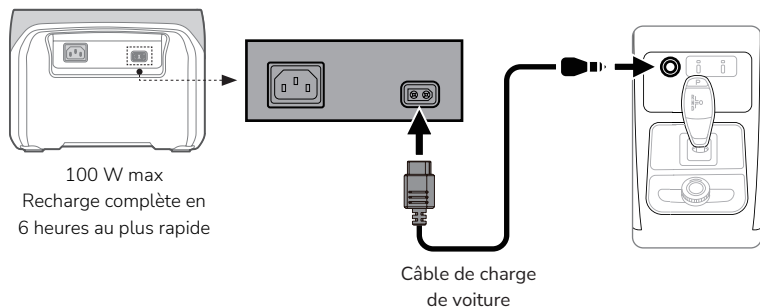

Charge USB-C

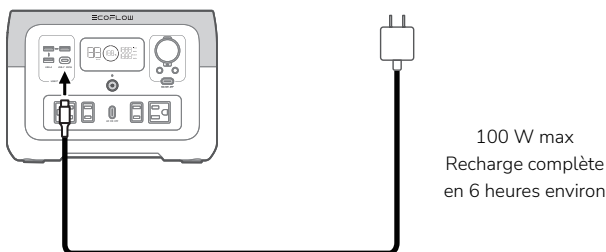

Le câble de charge USB-C (prise Type-C) et l'adaptateur sont fournis séparément.

Caractéristiques supplémentaires

X-Boost

Le produit prend en charge la fonction X-Boost. Il peut alimenter des appareils d'une puissance allant jusqu'à 1000 W sans subir de défaillance de fonctionnement due à la protection contre les surcharges. Respectez les conseils suivants lorsque vous utilisez la fonction X-Boost :

1. La fonction X-Boost ne convient pas aux appareils dotés d'une protection de tension (tels que les instruments de précision).
2. Elle convient aux appareils de chauffage et aux moteurs. Veuillez effectuer vos propres tests pour vérifier si vos appareils sont compatibles avec la fonction X-Boost.





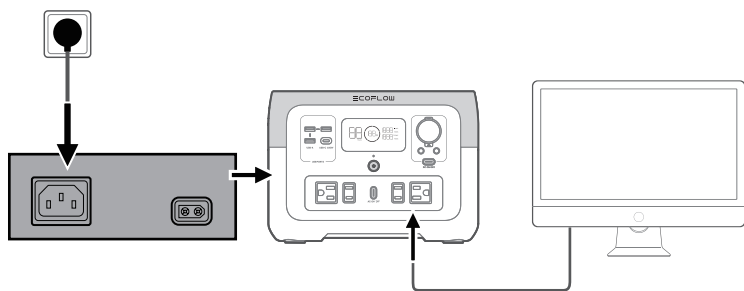



Alimentation électrique de secours

Le produit prend en charge l'alimentation électrique de secours (EPS). Lorsque vous connectez l'alimentation du réseau au port d'entrée CA du produit via un câble CA, vous pouvez alimenter des appareils électriques via le port de sortie CA (dans cette situation, l'alimentation CA provient du réseau et non de la station électrique). En cas de panne de courant soudaine, le produit peut passer automatiquement en mode d'alimentation par batterie dans les 30 ms.



En tant que fonction de base de l'onduleur, l'alimentation EPS ne prend pas en charge la commutation 0ms. Veuillez ne pas connecter le produit à un appareil qui nécessite un onduleur 0ms (comme les serveurs de données et les stations de travail). Veuillez tester et confirmer la compatibilité avant d'utiliser le produit. Nous vous recommandons de ne charger qu'un seul appareil (avec une puissance maximale <1000 W) à la fois et d'éviter d'en utiliser plusieurs en même temps pour ne pas déclencher la protection contre les surcharges. EcoFlow n'assume aucune responsabilité pour toute défaillance de l'appareil ou perte de données causée par le non-respect des instructions.

Dépannage

Voyant	Problème	Solution
 Clignotant	Température basse de décharge de la batterie	Le fonctionnement normal reprend automatiquement lorsque la batterie se réchauffe.
 Clignotant	Température élevée de décharge de la batterie	Le fonctionnement normal reprend automatiquement après le refroidissement de la batterie.
 Clignotant RECHARGING TIME	Température basse de charge de la batterie	Le fonctionnement normal reprend automatiquement après que la température de la batterie soit redevenue supérieure à 3 °C.
 Clignotant RECHARGING TIME	Température élevée de charge de la batterie	Le fonctionnement normal reprend automatiquement après le refroidissement de la batterie.
50Hz  Clignotant	Température basse de la sortie CA	Le fonctionnement normal reprend automatiquement lorsque le produit se réchauffe.
50Hz  Clignotant	Température élevée de la sortie CA	Assurez-vous que l'entrée et la sortie d'air du produit ne sont pas obstruées. Le fonctionnement normal reprendra automatiquement après la baisse de la température.
 OVERLOAD  OVERLOAD Clignotant	Surcharge de sortie USB-C ou de charge de voiture	Retirez les dispositifs de surpuissance et redémarrez le produit pour qu'il reprenne son fonctionnement normal.
50Hz OVERLOAD Clignotant	Surcharge de la sortie CA	Retirez les dispositifs de surpuissance et redémarrez le produit pour qu'il reprenne son fonctionnement normal. La puissance totale des appareils électriques chargés ne doit pas dépasser la puissance nominale (pour la limite de puissance des appareils électriques en mode X-Boost, consultez l'introduction de la fonction X-Boost).
RECHARGING TIME OVERLOAD Clignotant	Surcharge de charge	Retirez le câble de charge : le fonctionnement normal reprendra automatiquement après le redémarrage.
 Clignotant	Ventilateur bloqué	Vérifiez si le ventilateur est bloqué par des corps étrangers.
50Hz Clignotant	Échec de la communication entre la carte de contrôle principale et le courant alternatif	Le fonctionnement normal reprendra automatiquement après le redémarrage.



Si un avertissement s'affiche pendant l'utilisation du produit et que l'icône d'avertissement persiste après le redémarrage, cessez immédiatement d'utiliser le produit (n'essayez pas de le charger ou de le décharger). Pour les problèmes non couverts par le tableau précédent, veuillez consulter le service clientèle d'EcoFlow.

FAQ

1. Quelle batterie le produit utilise-t-il ?

Batterie LFP de haute qualité.

2. Quels appareils la prise de sortie CA du produit peut-elle alimenter ?

La puissance nominale du produit est de 500 W et la puissance de crête est de 1000 W. Avec la fonction X-Boost, les prises de sortie CA du produit peuvent alimenter des appareils d'une puissance nominale de 1000 W ou moins.

Nous vous recommandons de vérifier la puissance des appareils avant de les utiliser, et de vous assurer que la puissance totale de tous les appareils chargés est inférieure à la puissance nominale.

3. Comment puis-je savoir combien de temps le produit peut recharger mes appareils ?

Le temps de charge est indiqué sur l'écran LCD du produit, ce qui permet d'estimer le temps de charge de la plupart des appareils dont la consommation électrique est stable.

4. Comment savoir si le produit est en charge ?

Pendant la charge, le temps de charge restant est indiqué sur l'écran LCD. Pendant ce temps, l'indicateur circulaire autour du pourcentage de batterie restant tourne et la puissance d'entrée est affichée.

5. Puis-je emporter le produit en avion ?

Non.

6. Puis-je changer la fréquence du produit ?

Nous vous recommandons de ne pas changer la fréquence dans les cas généraux. Si vous devez changer la fréquence CA en raison de circonstances particulières, veuillez allumer le courant alternatif, puis appuyez sur l'interrupteur de sortie du courant alternatif et maintenez-le enfoncé pendant 10 secondes ou utilisez l'application pour changer la fréquence.

Entretien et maintenance

1. Pour des raisons de sécurité, ne stockez pas le produit dans un environnement où la température est supérieure à 45 °C ou inférieure à -10 °C pendant une durée prolongée.
2. Pour un stockage à long terme, rechargez le produit tous les trois mois (déchargez-le d'abord à 0 %, puis rechargez-le à 60 %). Le produit ne sera pas couvert par la garantie s'il n'est pas chargé ou déchargé pendant plus de 6 mois.
3. Si le produit est resté inactif pendant trop longtemps et que la batterie est très faible, il entrera dans un mode de protection de veille prolongée. Dans ce cas, rechargez le produit avant de l'utiliser à nouveau.

≡COFLOW

ECOFLOW

ECOFLOW RIVER 2 Max

用戶手冊 V1.0

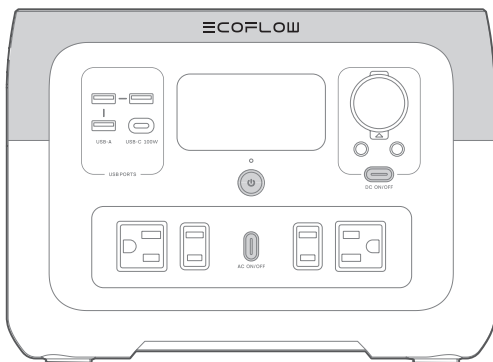

免責聲明

用戶應在使用本產品前細閱本用戶手冊，並確保完全理解有關內容。請保留本用戶手冊以供日後參考。任何不當使用均可能導致用戶或他人受嚴重傷害、損壞產品或損失財產。使用本產品，即表示用戶了解、知悉和接受所有用戶手冊的條款和內容，且對任何誤用及其導致的任何後果承擔責任。EcoFlow 對於因用戶未有按照用戶手冊使用產品而造成的任何損失，概不承擔任何責任。

在遵守法律和法規的前提下，本公司對本文件及與本產品相關的所有文件擁有最終解釋權。在必要的情況下，當中有任何內容更新、修訂或終止，將不另行通知，用戶必須瀏覽 EcoFlow 官方網站以獲取有關產品的最新資訊。

內容

規格	1
安全指示	2
EcoFlow 應用程式	3
箱內內容物	3
產品詳情	4
概覽	4
LCD 螢幕	5
開機 / 關機	6
為您的裝置充電	6
為 RIVER 2 Max 充電	7
交流電充電 (電網電源充電)	7
太陽能充電	7
車載充電	8
USB-C 充電	8
其他功能	9
X-Boost	9
EPS	9
疑難排解	10
常見問題	11
保養和維護	11

參數規格

基本資訊	
重量	約6.1 kg(13.4lbs)
尺寸	270 x 260 x 196mm(10.6 x 10.2 x 7.7inches)
容量	512Wh (20Ah 25.6V \approx)
Wi-Fi (2.4G)	頻率範圍： 20M:2412-2462MHz/40M: 2422-2452MHz 最大輸出功率：17.80dBm
藍牙	頻率範圍：2402-2480MHz 最大輸出功率：7.5dBm
型號	EFR610
輸入規格	
AC 輸入	100V-120V~50Hz/60Hz, 最大輸入電流10A
車充充電輸入	12V/24V \approx 8A, 最大100W
太陽能充電輸入	11-50V \approx 13A, 最大220W
USB-C 輸入	5/9/12/15/20V \approx 5A, 最大100W
輸出規格	
USB-C 輸出	5/9/12/15/20V \approx 5A, 最大100W
USB-A 輸出	5V \approx 2.4A 每個接口最大12W
車充輸出	12.6V \approx 10A/3A/3A, 最大126W
交流輸出	純正弦波, 總共500W (峰值1000W) 120V~50Hz/60Hz*
電池規格	
電芯材料	磷酸鐵鋰電池
循環壽命	3,000 次循環後剩餘容量仍有 80% 以上
運行溫度	
最佳使用環境溫度	20°C至 30°C
放電環境溫度	-10°C至 45°C
充電環境溫度	0°C至 45°C
儲存環境溫度	-10°C至 45°C (20°C至 30°C最佳)

* 請勿隨意切換交流輸出頻率，否則可能導致部分電器無法使用。

安全指引

警告 – 使用本產品時，請時刻採取基本預防措施，包括以下各項：

使用

1. 嚴禁在靠近熱源（如火源或加熱爐）的地方使用本產品。
2. 使用本產品時，請嚴格遵循本用戶手冊的使用環境溫度。溫度過高可能會引起電池起火，甚至爆炸；溫度過低，產品性能將會嚴重降低，甚至無法滿足正常使用要求。
3. 如產品意外起火，請按以下推薦順序使用滅火器材：水或水霧、沙、滅火毯、乾粉、二氧化碳滅火器。
4. 嚴禁讓本產品接觸任何液體。請勿弄濕本產品，並儘量避免在雨中或者潮濕環境中使用。
5. 處於潮濕環境（如海邊、泳池等）中時，建議配備防潮袋一起使用。
6. 如產品內部進水或意外墜入水中，請立刻停止使用並關閉電源，並將其置於安全的開闊區域。產品風乾前請勿靠近，觸碰時請做好防觸電措施，風乾後的產品不得使用或隨意丟棄，請聯絡客服後妥善處理。
7. 如本產品接口有污漬，請使用乾布擦乾淨。
8. 禁止在強靜電或者強磁場環境中使用本產品。
9. 禁止在本產品上堆放重物。
10. 請將產品存放於乾燥通風的空間內。
11. 請將本產品存放在兒童和寵物接觸不到的地方。
12. 將電池置於極低的空氣壓力下，否則導致爆炸或易燃液體或氣體的洩漏。
13. 禁止以任何方式拆卸或用尖銳物體刺破本產品。
14. 禁止在使用過程中遮擋、堵塞出風口。
15. 禁止用導線或其他金屬物體觸碰產品端口，以免導致本產品短路。
16. 使用或運輸本產品時，請避免撞擊、跌落和劇烈震動。如出現嚴重外力衝擊，請立刻停止使用並關閉電源。
17. 請勿使用非官方提供的零件或配件，以免導致保養失效。如需更換，請到 EcoFlow 官方銷售渠道查詢相關購買資訊。
18. 本產品不建議用於人身安全相關的醫療急救設備供電，包括但不限於醫用級呼吸機 (hospital version CPAP：Continuous Positive Airway Pressure)、人工肺 (ECMO：Extracorporeal Membrane Oxygenation) 等。用於家庭環境的家用呼吸機 (home version CPAP) 可正常使用，一般無需持續的專業監控。使用時請遵循醫生指示，並向其製造商查詢使用相關設備的限制條件，如用於一般醫療設備，請務必留意電量狀況確保不要耗盡電量。
19. 電源產品在使用時候會不可避免地產生電磁場，這些電磁場可能會影響植入式醫療設備或個人醫用設備的正常工作，如起搏器、植入耳蝸、助聽器、除顫器等。如使用這些醫用

設備，請向其製造商諮詢使用相關設備的限制條件，以確保本產品在工作時，與植入的醫療設備（如起搏器、植入耳蝸、助聽器、除顫器等）保持足夠的安全距離。

20. 電源在常規模式接冰箱負載時，可能會因為冰箱的功率波動屬性導致電源自動關機。如冰箱存放藥品、疫苗或其他高價值物品，建議在連接電源產品時，透過 APP 將 AC 輸出設置為「永不關閉」狀態，方可確保持續性供電，用戶需留意電源電量損耗狀況。
21. 請勿將手指或手伸入產品中。
22. 為降低損壞電源插頭和電源線的風險，在斷開電源組時應拉動插頭而不是電源線。
23. 請勿使用損壞的電源線或插頭或損壞的輸出電纜操作電源組。
24. 為降低觸電風險，在嘗試任何指示維修之前，請從插座上拔下電源組。
25. 由合格的維修人員僅使用相同的更換零件進行維修。這將確保維護產品的安全性。
26. 請勿使用損壞或改裝的電池組或電器。損壞或改裝的電池可能會出現不可預測的行為，從而導致火災、爆炸或受傷風險。
27. 在維修設施中使用時，用戶不得將產品放在地板上，或高於地板的高度小於 457 毫米（18 英寸）。
28. 若要長時間存放產品，請每三個月對產品充放電一次（先將電池電量放電至 0%，然後再充電至 60%）；超過 6 個月不對產品充放電，將不提供維護。
29. 該設備屬於 C2 類 UPS。它旨在不受任何限制地用於商業、輕工業和工業環境。
警告：這是 C2 類 UPS 產品。在住宅環境中，該設備可能會造成無線電干擾，在這種情況下，用戶可能需要採取其他措施。

廢棄

1. 條件允許的情況下，請務必將本產品電池徹底放完電後，再將產品置於指定的電池回收箱中。本產品含有電池，電池是危險化學品，嚴禁棄置於普通垃圾箱中。相關細節，請遵循當地電池回收和棄置的法律法規。
2. 如因本產品自身故障導致電池無法完成徹底放電，請勿將電池直接棄置於電池回收箱中，應聯絡專業電池回收公司做進一步的處理。
3. 過放後電池將無法啟動，請按廢棄處理。

接地指南

1. 本產品必須接地。在充電過程中，產品有可能發生故障，地線可以大幅降低觸電風險。本產品配有一根電源線，電源線有接地導體以及接地插頭。在遵從當地法律的請況下，接地插頭必須接入已裝有地線的插座。
2. 連接不恰當可能會導致觸電風險。如果您不確定產品是否正確接地，請向有資質的電工尋求幫助。請勿擅自改裝產品隨附插頭，如果插頭無法正常使用，請諮詢有資質的電工。

儲存這份指引

EcoFlow 應用程式



遠端使用 EcoFlow 應用程式來控制、監察並自訂您的 EcoFlow River 2 Max。

箱內物

RIVER 2 Max



交流電充電線

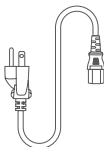

車載充電線

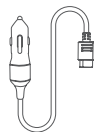

DC5521 連接線

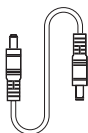

用戶手冊和保養卡

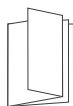

產品詳情

概覽

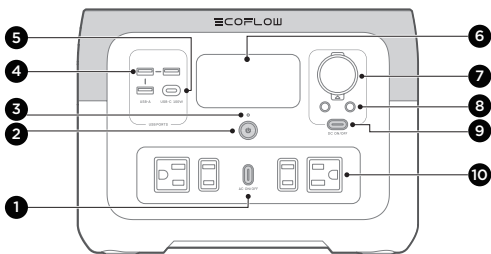

1. AC 輸出開關

2. 主電源開關

3. 電源指示 A 燈

4. USB-A 輸出端口

5. USB-C 輸入 / 輸出端口

6. LCD

7. 車充輸出端口

8. DC5521 輸出端口 (x2)

9. DC 輸出開關

10. AC 輸出插座

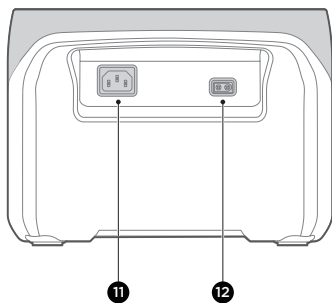

11. 交流充電輸入孔

12. 太陽能 / 車充輸入孔

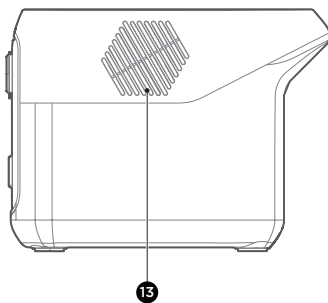

13. 風扇 (請勿遮擋)

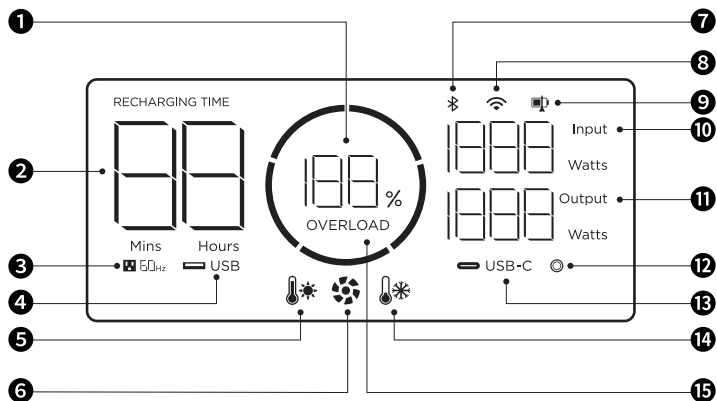

1. 電池電量百分比

9. 充 / 放電上下限

2. 剩餘充電 / 放電時間

10. 當前輸入功率

3. 交流輸出狀態

11. 當前輸出功率

4. USB-A 輸出狀態

12. 車充輸出狀態

5. 高溫警報

13. USB-C 輸出狀態

6. 風扇運行狀態

14. 低溫警報

7. 藍牙連接狀態

15. 超載警報

8. Wi-Fi 連接狀態



參閱「疑難排解」以查看詳情。

開機 / 關機

按一下主電源按鈕以開啟產品，此時 LCD 螢幕便會亮起，而主電源指示燈亦會變「呼吸白」；按住主電源按鈕（約 3 秒）以關閉產品，同時 LCD 螢幕亦會熄滅。

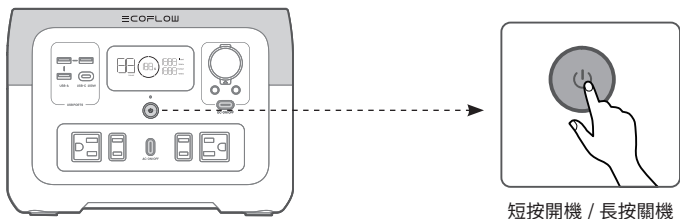

1. 請在產品開啟後按一下主電源按鈕，以關閉 LCD 螢幕。
2. 產品被閒置 5 分鐘後，便會進入休眠狀態，而 LCD 螢幕亦會熄滅。
3. 在 RIVER 2 Max 充電時，長按主電源按鈕無法將產品關機，除非您先拔下充電線。

為您的裝置充電

產品開啟後，USB-A 和 USB-C 輸出連接埠便會自動開啟。按下「直流電輸出開關」或「交流電輸出開關」一次，以開啟其相應的直流電 / 交流電輸出插座；再次按下可將其關閉。

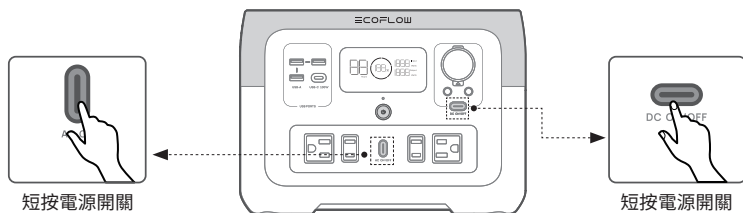

在使用交流電輸出插座時，請確保所有負載裝置的總功率小於額定功率。

為 RIVER 2 Max 充電

交流電充電 (電網電源充電)

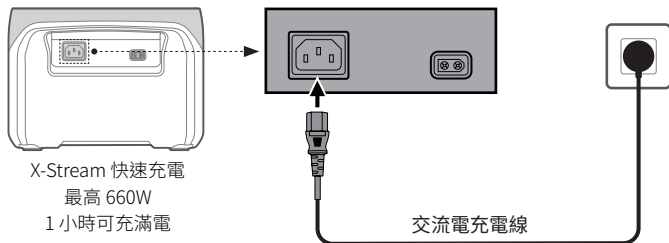

1. 對於交流電充電，建議您使用 10A 以上的電源插座，並保證插座的運作電流時刻大於 10A。



2. 至於 AC 充電，請使用包裝中包含的交流電充電線，並將電線直接插入牆上的插座，而不是拖板。

太陽能充電

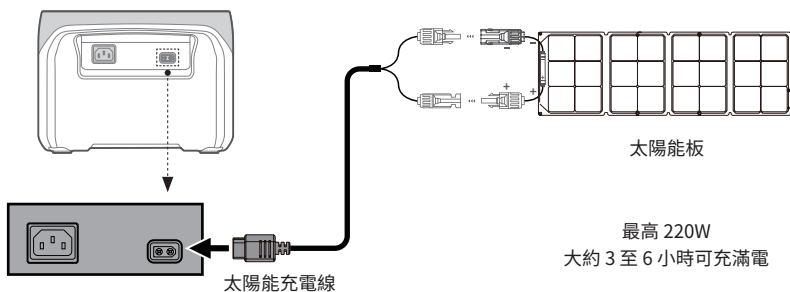

1. 太陽能充電線 (MC4-XT60 轉接頭線) 和太陽能板會分開提供。
2. 當使用 EcoFlow 太陽能板為產品充電時，請按照用戶手冊的指示進行連接。
3. 在連接太陽能板前，請確保太陽能板輸出電壓小於 50V，以免損壞產品。



車載充電

您可以透過車載電源插座為產品充電。本產品支援 12V/24V 車載充電器以及最高 8A 的充電電流。

請在汽車啟動後使用車載充電器充電，以免因汽車電池電量不足而無法啟動。此外，請確保車載電源插座已穩固連接到車載充電器輸入線的點煙器。

對於因無法遵循指示而引起的任何遺失和損壞，EcoFlow 概不負任何責任。

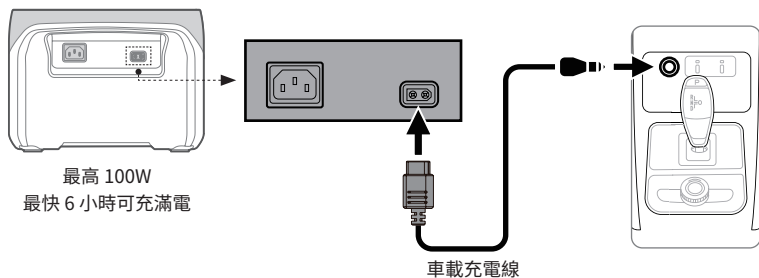

USB-C 充電

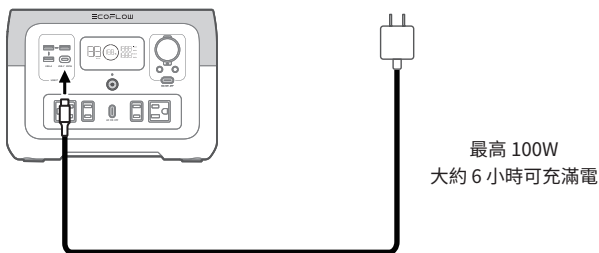

USB-C 充電線 (Type-C 插頭) 和轉接頭分別獨立提供。

其他功能

X-Boost

該產品支援 X-Boost。X-Boost 可以為額定功率高達 1000W 的裝置供電，而不會因超載保護而引致操作失敗。使用 X-Boost 功能時，請按照以下提示操作：

1. X-Boost 功能不適用於有電壓保護的電器 (例如精密儀器)。
2. 適用於加熱和摩打裝置。請自行測試，以檢查您的裝置是否支援 X-Boost。

EPS

本產品支援緊急電源 (EPS)。當您透過交流電線將市電連接到產品的交流電輸入連接埠時，您可以使用交流電輸出連接埠為電器供電 (此時交流電將來自電網電源，而非電池)。如果突然遇到停電，產品可在 30ms 內自動切換到電池供電模式。

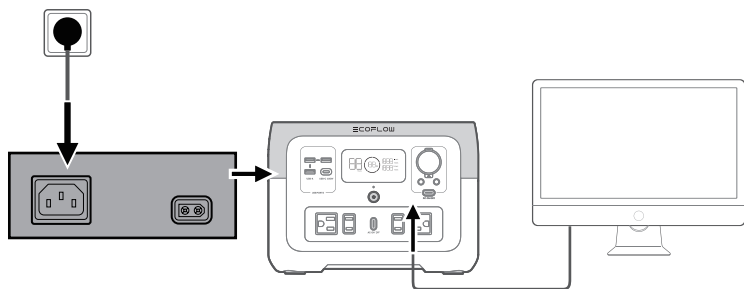

作為 UPS 的基本功能，EPS 並不支援 0ms 切換。請勿將產品連接到任何需要 0ms UPS 的裝置 (例如數據伺服器和工作站)。請在使用本產品前，先測試並確認其兼容性。建議您一次只為一部裝置 (最大功率 <1000W) 充電，避免同時使用多部裝置，以免觸發超載保護。對於因無法遵循指示而引起的任何裝置故障或數據遺失，EcoFlow 概不負責任何責任。

疑難排解

指示燈	問題	解決方案
 閃爍	電池放電低溫	電池預熱後，將自動恢復正常操作。
 閃爍	電池放電高溫	電池冷卻後，將自動恢復正常操作。
 閃爍 RECHARGING TIME	電池充電低溫	電池溫度恢復到 3°C 以上之後， 便會自動恢復正常操作。
 閃爍 RECHARGING TIME	電池充電高溫	電池冷卻後，將自動恢復正常操作。
50Hz  閃爍	交流電輸出低溫	產品預熱後，將自動恢復正常操作。
50Hz  閃爍	交流電輸出高溫	確保本產品的進風口和出風口暢通無阻。 溫度降低之後，將自動恢復正常操作。
 OVERLOAD  OVERLOAD	閃爍 USB-C 或車載充電 輸出超載	移除超功率裝置並重新啟動產品， 以恢復正常運行。
50Hz OVERLOAD	閃爍 交流電輸出超載	移除超功率裝置並重新啟動產品， 以恢復正常運行。 負載電器的總功率不得超過額定功率 (有關 X-Boost 模式下電器的功率限制， 請參考 X-Boost 功能介紹)。
RECHARGING TIME OVERLOAD	閃爍 充電超載	拔下充電線，然後再重新啟動 以自動恢復正常運作。
 閃爍	閃爍 風扇被擋	檢查風扇是否被異物阻擋。
50Hz	閃爍 主控板與空調之間的 通訊故障	重新啟動後將自動恢復正常操作。



如果產品在使用過程中出現警告，且在產品重啟後警告圖示仍然存在，請立即停止使用產品 (請勿嘗試充電或放電)。上表未涵蓋之問題，請向 EcoFlow 客戶服務查詢。

常見問題

1. 本產品使用什麼電池？
高品質的磷酸鐵鋰 (LFP) 電池。
2. 本產品的交流電輸出插座可以為哪些裝置供電？
本產品的額定功率為 500W，而峰值功率為 1000W。有了 X-Boost 功能，產品的交流電輸出插座可為額定功率為 1000W 或以下的裝置供電。
建議您在使用前先確認裝置的功率，並確保所有負載裝置的總功率小於額定功率。
3. 我如何知道產品可以為我的裝置充電多長時間？
充電時間會於產品的 LCD 螢幕上顯示，可用於估算大多數用電穩定的電器之充電時間。
4. 我如何知道產品是否正在充電？
在充電過程中，剩餘充電時間會於 LCD 螢幕上顯示。與此同時，剩餘電池百分比周圍的圓形指示燈會旋轉，並顯示輸入功率。
5. 我可以將產品帶上飛機嗎？
不可以。
6. 我可以切換產品的頻率嗎？
建議在一般情況下不要切換頻率。如因特殊情況需要切換交流電頻率，請開啟交流電電源，然後長按交流電輸出開關 10 秒或使用應用程式來切換頻率。

保養和維護

1. 為安全起見，請勿將產品長期存放在高於 45° C 或低於 -10° C 的環境溫度中。
2. 如需長期存放，請每三個月為產品充電一次 (先放電到 0% 再充電到 60%)。超過 6 個月不充電或不放電的產品，將不在保養範圍之內。
3. 如產品閒置的時間過長，電池電量便會嚴重不足，繼而會進入深度睡眠保護模式。在這種情況下，請在再次使用前先為產品充電。

≡COFLOW