

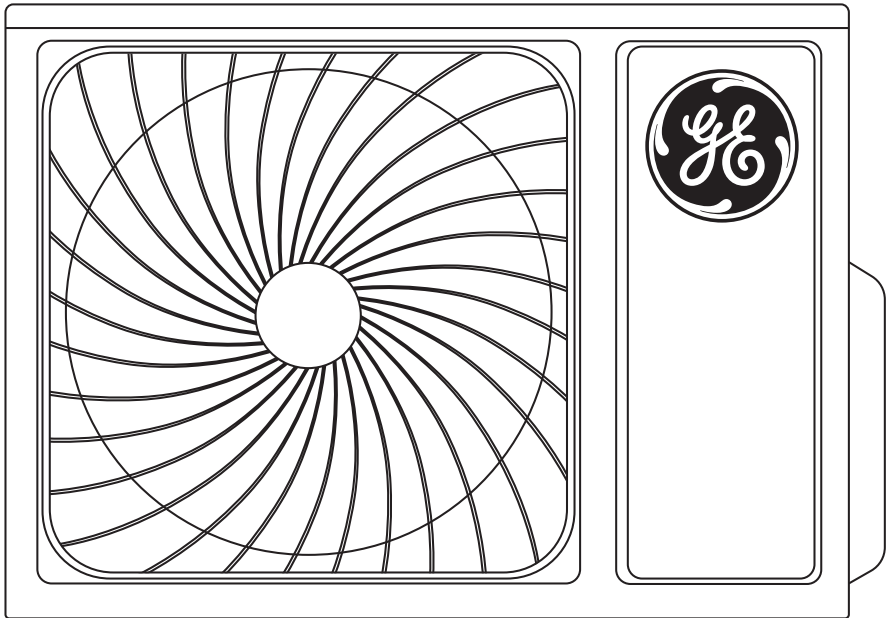

**GE APPLIANCES**

<h1>Installation Instructions</h1>	<h2>Ductless Single Zone with Highwall Indoor Unit</h2>
--	---



**READ CAREFULLY.  
KEEP THESE INSTRUCTIONS.**

# IMPORTANT SAFETY INFORMATION

## READ ALL INSTRUCTIONS BEFORE USING THE SYSTEM

**⚠ WARNING** For your safety; the information in this manual must be followed to minimize the risk of fire, electric shock, or personal injury.

- Use this equipment only for its intended purpose as described in this manual.
- This heat pump must be properly installed in accordance with these instructions before it is used.
- All wiring should be rated for the amperage value listed on the rating plate. Use only copper wiring.
- All electrical work must be completed by a qualified electrician and completed in accordance with local and national building codes.
- Any servicing must be performed by a qualified individual.

**For any service which requires entry into the refrigerant sealed system, Federal regulations require that the work is performed by a technician having a Class II or Universal certification.**

- All heat pumps contain refrigerants, which under federal law must be removed prior to product disposal. If you are getting rid of an old product with refrigerants, check with the company handling disposal.
- These R-410A heat pumps systems require that contractors and technicians use tools, equipment and safety standards approved for use with this refrigerant. DO NOT use equipment certified for R22 refrigerant only.

**⚠ WARNING** RISK OF ELECTRIC SHOCK. Could cause injury or death.

- An adequate ground is essential before connecting the power supply.
- Disconnect all connected electric power supplies before servicing.
- Repair or replace immediately all electrical wiring that has become frayed or otherwise damaged. Do not use wiring that shows cracks or abrasion damage along its length or at either end.

**⚠ WARNING** RISK OF FIRE. Could cause injury or death.

- Do not store or use combustible materials, gasoline or other flammable vapors or liquids in the vicinity of this or any other appliance.

## READ AND SAVE THESE INSTRUCTIONS

# Installation Instructions

For More Help, Visit [GEAppliances.com/ductless](http://GEAppliances.com/ductless) Or Call The Consumer Help Line At 844-487-9443 .

## ⚠ CAUTION

- Aluminum building wiring may present special problems - consult a qualified electrician.
- When the unit is in the STOP position, there is still voltage to the electrical controls.

## BEFORE YOU BEGIN

Read these instructions carefully and completely.

- **IMPORTANT** – Save these instructions for local inspector's use.
- **IMPORTANT** – Observe all governing codes and ordinances.
- **Note to installer** – Be sure to leave these instructions with the Consumer.
- **Note to consumer** – Keep these instructions for future reference.
- **Skill level** – A licensed certified technician (to handle refrigerant R-410A, recovery, etc) and a qualified electrician are required for installation and service of this split heat pump system.
- Proper installation is the responsibility of the installer.
- Product failure due to improper installation is not covered under the limited warranty.
- For personal safety, this system must be properly grounded.
- Protective devices (fuses or circuit breakers) acceptable for installation are specified on the nameplate of each unit.
- Make sure to minimize wiring or plumbing inside the wall when installing.

## Record Keeping

Thank you for purchasing this GE Appliances product. This installation manual will help you get the best performance from your new heat pump.

For future reference, record the model and serial number located on the label on the side of your heat pump, and the date of purchase.

Staple your proof of purchase to this manual to aid in obtaining warranty service if needed.

To register your new GE Appliances Duct Free system go to [GEAppliances.com/ductless](http://GEAppliances.com/ductless) and input the model/serial number information on this page. To receive a 10-year compressor and parts warranty, registration is required within 60 days of installation.

\_\_\_\_\_

Model number

\_\_\_\_\_

Serial number

\_\_\_\_\_

Date of purchase

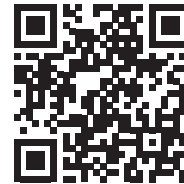

# Installation Instructions

---

## Required Tools for Installation

- 14/4 AWG stranded wire
  - 5/8" (16mm), 7/8" (22mm), 1" (25mm) or adjustable wrench
  - R-410A refrigerant\*
  - Adhesive tape
  - Conduit cable clamp 1/2"\*
  - Copper line set (for size, see table on page 15)
  - #2 phillips screwdriver
  - Drill
  - R-410A flaring tool
  - Hex wrench
  - Hole saw 2 1/4"
  - Insulation\*
  - Refrigerant scale
  - Level
  - Manifold gauge set
  - Measuring tape
  - Micron gauge
  - Mini-split adapter (5/16"F to 1/4"M)
  - Nitrogen\*
  - Pipe cutter
  - PVC pipe (optional)
  - Razor knife
  - Reamer
  - Saddle clamp (L.S.) w/ screws
  - Sealant, non-expanding (for lineset hole)
  - Soap/water solution\* or gas leakage detector
  - Stud finder
  - Torque wrench
  - Vacuum pump
  - Wire strippers
  - All usual and customary HVAC hand and power tools, meters, and testing devices
- \* consumable

# Installation Instructions

## MINIMUM CLEARANCES (Appearance may vary)

This picture is for reference only. Your product may look different. Read your manual before installation. Explain the operation of the unit to the user according to this manual.

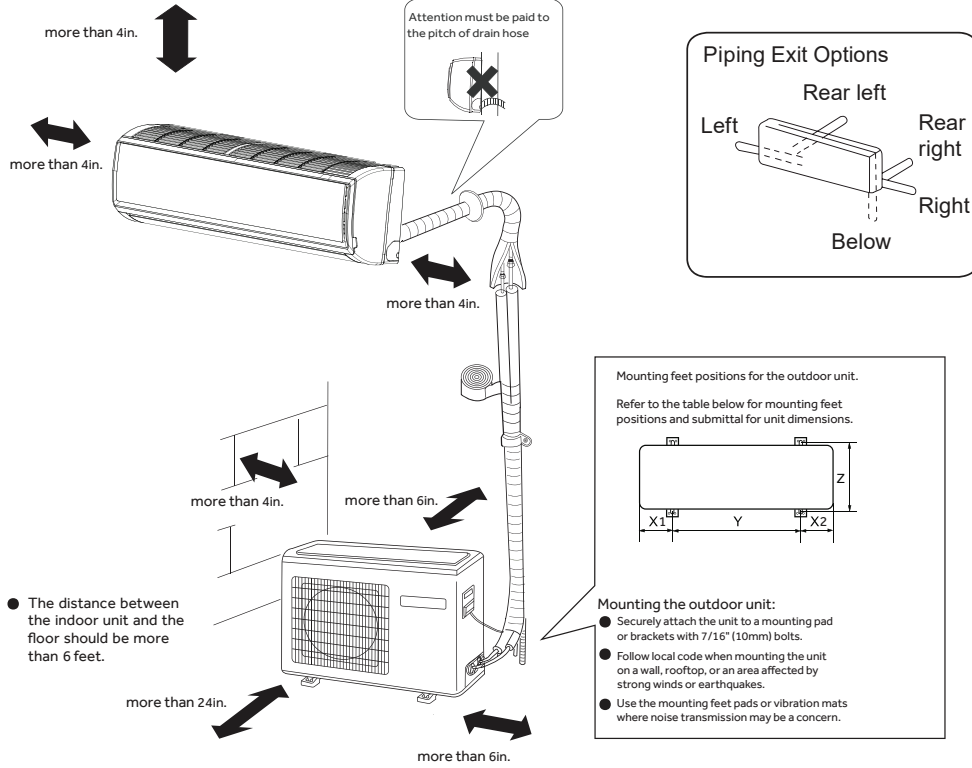

Marketing Model Number	X1(inch)	X2(inch)	Y(inch)	Z(inch)
ASH124CRDWA	5.12	5.12	25.98	15.75
ASH124PRDWA				
ASH118URDSD				
ASH109CRAWA	5.47	5.51	19.69	10.20
ASH112CRAWA				
ASH118CRDWA	5.16	5.16	24.72	14.53
ASH115PRDWA				
ASH118PRDWA				
ASH109URDSD				
ASH112URDSD	5.12	5.91	19.69	12.20
ASH109PRDWA				
ASH112PRDWA				

# Installation Instructions

## Selection of installation location of outdoor

Single-unit installation (unit: in.(mm))

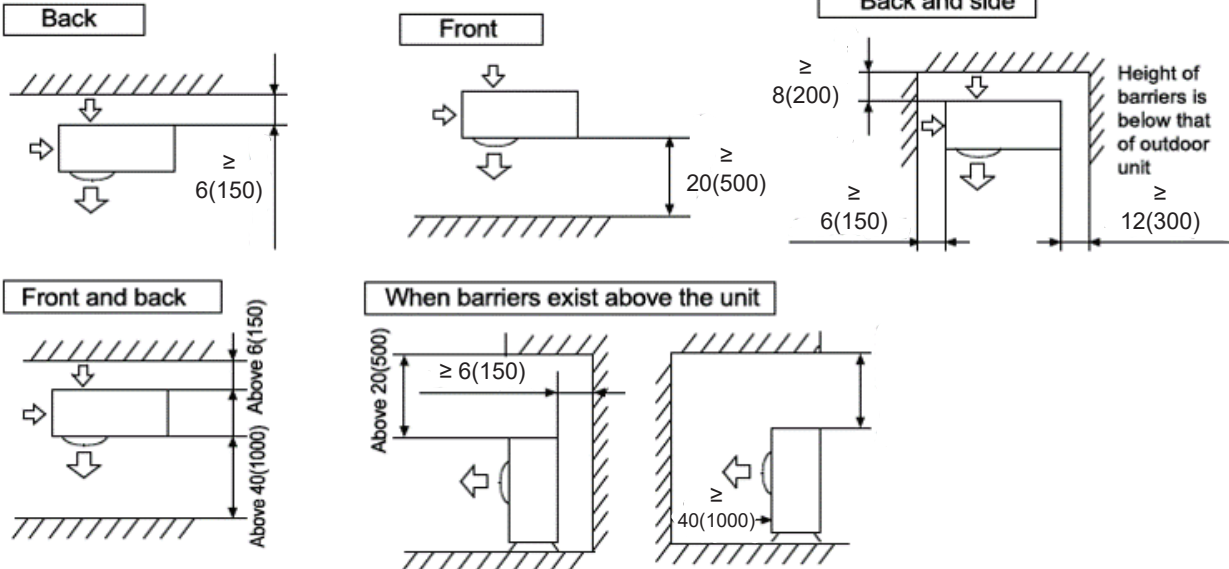

The top and two side surfaces must be exposed to open space, and barriers on at least one side of the front and back shall be lower than the outdoor unit.

## Step 1 - Preparation

### Select the Outdoor location:

- Choose a level place solid enough to bear the weight and vibration of the OD unit and where the operation noise will not be amplified.
- Choose a location where the hot air discharge and/or noise will not create a nuisance for neighbors.
- Ensure there is sufficient space to maneuver the OD unit into place.
- Ensure there is sufficient space and no obstructions for the air inlet and outlet.
- Install the unit's power/communication wiring at least 10 feet away from television and radio sets to prevent interference.
- Ensure any moisture sensitive items are kept away from the condensate drain path of the OD unit.

### NOTES:

- OD unit cannot hang from a ceiling or be stacked.
- Ensure that accumulated snow and debris will not block the air inlet or the coil if installing the outdoor unit with a fence or guard rail around it.
- Ensure ventilation in case of refrigerant leakage. R-410A is a safe, nontoxic, and nonflammable refrigerant.
- Avoid installing the OD unit where corrosive gases, such as sulfur oxides, ammonia, and sulfurous gas are produced. Consult with an installation specialist about using a corrosion-proof or anti-rust additive to protect the unit coils.

# Installation Instructions

## Step 2 - Installation of the Indoor Unit

### Proper Installation for Drainage

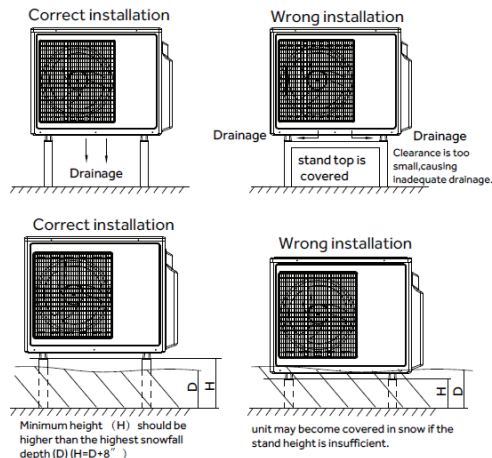

Set the unit on mount or pad using team lift.

Do not install the drain elbow if the unit is located in an area where freezing can occur.



#### A. Select the Indoor location:

- Do not allow any heat or steam near the unit.
- Select a location where there are no obstacles in front of the unit.
- Make sure that condensate drainage can be conveniently routed away.
- Do not install near a doorway.
- Ensure that the space around the left and right of the unit is more than 4". The unit should be installed as high on the wall as possible but allow a minimum of 4" from the ceiling.
- Use a stud finder to locate and mark stud locations for mounting and to prevent unnecessary damage to the wall.
- Install in a location that is strong enough to withstand the full weight and vibration of the unit.
- Leave enough space to allow access for routine maintenance.
- Select a location that gives easy access to removing and cleaning air filters.
- Install in a location that is 3 ft. or more away from other electrical appliances, such as televisions and audio devices.

#### B. Install the Mounting Plate

- Remove plastic bag, tape, and mounting plate from the back of the indoor unit.
- Place the mounting plate on the wall in the desired location taking into account the minimum clearances necessary for proper operation.
- Using a level, verify that the mounting plate is horizontal and mark the screw locations.
- Attach the mounting plate to the wall with the supplied screws.
- Wall anchors are supplied if not able to align all screw holes with studs.
- Be sure that the mounting plate has been attached firmly and that applied weight is evenly distributed by each screw. (At least one screw in wall stud, others can use wall anchors.)
- The piping for the indoor unit may be routed to and from the unit in one of several directions: left, left rear, right, right rear, or right below. See Illustration on page 7.
- Knockouts are provided on the unit case for Left, Right, and Right Below usage.

#### C. Install the Tubing

- Measure and mark the location where the piping hole is to be drilled.
  - Follow these steps to move the drain pipe if the pipe location will be on the left side of the unit.
    1. Remove the stopper in the left drain hole and knockout the molded plug inside the port.
    2. Transfer the corrugate drain hose from the right side to the left side.
    3. Insert stopper into right side drain port. Using soap as a lubricant and a small screwdriver will allow for easier seating of the stopper.
  - Drill the lineset hole using a 2 1/4" hole saw. Angle the drill with a downward pitch to the outside wall so that the outside wall hole will be at least a 1/4" lower than the inside hole. This allows for proper drainage of condensate.
  - Install the lineset hole flange at the hole opening on the inside wall.
- NOTE:** The flange is prescored. It may be necessary to modify the flange to fit properly behind the wall unit housing.

# Installation Instructions

## Step 2 - Installation of the Indoor Unit (Cont.)

### D. Electrical Connections for the Indoor Unit

**NOTE:** Be certain all wiring complies with local building codes and NEC and that the supply voltage for this system is correct.

- Place the indoor unit on a solid work surface before making electrical connections.
- Both the outer plastic and inner galvanized steel cover plates must be removed to make the electrical connections for the indoor unit.
- Raise the front cover to access the screws for removing these covers.

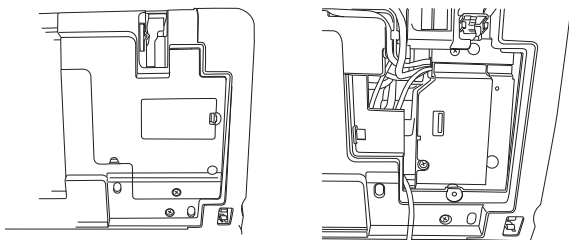

- Route the 14/4 AWG wiring through the slot in the back of the unit and into the front access panel.
- Using a wire stripper; remove the insulation and separate the 4 wires.
- Make wiring connections at each terminal according to wiring diagram. Take note of the color of the wire at each terminal and ensure the wires are connected to the outdoor unit accordingly.
- Ensure each wire is under the screw terminal plate and the plate is tightened.
- Ensure the 14/4 cable is secured under the strain relief bracket.
- After the terminal block wiring is completed, replace both cover plates and lower the front casing.

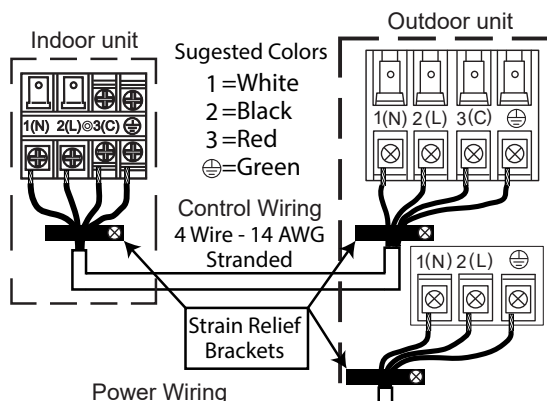

### E. Mount Indoor Unit to Mounting Plate

- Bundle the refrigerant piping, drain piping, and wiring with tape and carefully rout the bundle through the piping hole.
- With the top of the indoor unit closer to the wall, hang the indoor unit on the upper hooks of the mounting plate. Slide the unit slightly side to side to verify proper placement.
- Rotate the lower portion of the indoor unit to the mounting plate, and lower the unit onto the lower hooks of the mounting plate. (see illustration)
- Verify the unit is secured and flush to the wall.
- Indoor Unit installation is finished at this time.

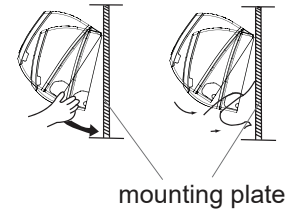

### F. Condensate Drainage Pipe

- Verify the condensate drain line has a constant pitch downward for proper water flow. There should be no kinks or rises in the tubing which may cause a trapping effect of the water (see illustration).

**Optional:** Can use PVC pipe by connecting a 1" ID PVC pipe to the drain line coming out of the wall and running to desired location.

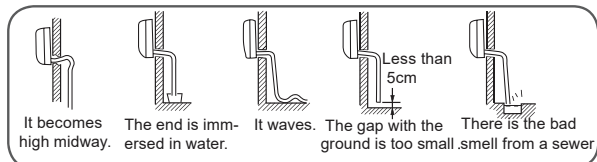

### G. To Remove the Indoor Unit

- Slightly raise the entire unit.
- Pull the lower portion of the unit off the lower hooks and pull slightly away from the wall.
- Lift the upper portion of the unit off the upper hooks.



# Installation Instructions

## Wall Brackets

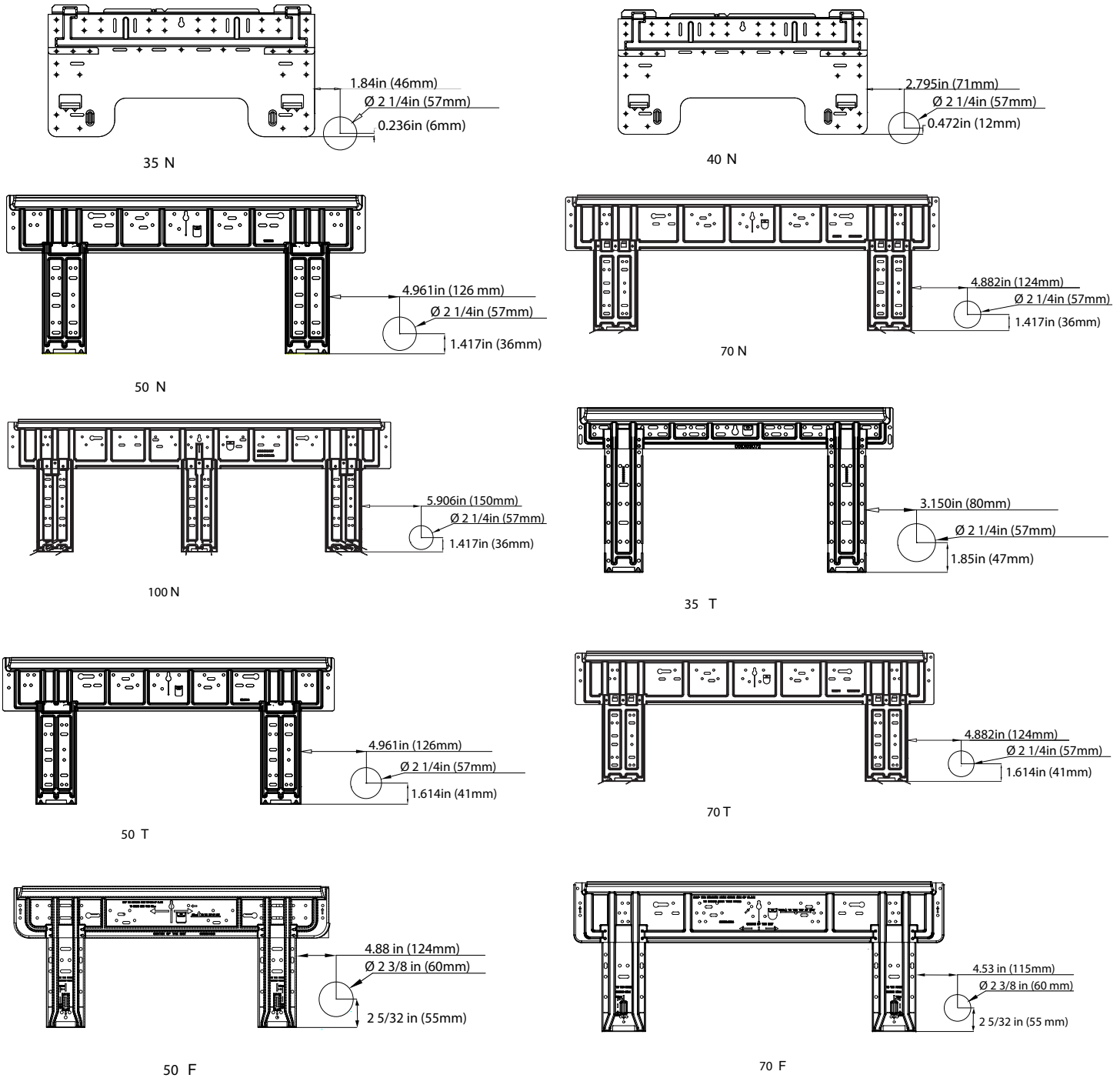

Capacity (BTUh)	Bracket Style	Part Number	Factory Reference Number
07K/09K/12K	35N/35T/40N	WJ65X23038/WJ65X23240/WJ65X23038	10101275/10103071/10101275
15K/18K	50N/50T/70N	WJ65X23251/WJ65X23251/WJ65X23056	10102598/10102598/10102740
24K	70N/70T	WJ65X23056/WJ65X23056	10102740/10102740
30K/36K	100N	WJ65X22785	10103059
09K/12K	50F	WJ65X25594	10104861
18K	70F	WJ65X26113	10104864

# Installation Instructions

## Step 3 - Installation of the Outdoor Unit

### A. Prepare the Outdoor Unit for Installation

- Remove all packaging.
- Place supplied vibration pads onto outdoor unit's feet.
- Attach the supplied drain elbow to the outdoor unit if required. Connect extension piping as needed (not supplied). (see illustration)

**NOTE:** The drain elbow is designed with an air gap and will not sit flush to bottom of the outdoor unit.

**NOTE:** ASH109PR\*, ASH112PR\*, ASH115PR\*, ASH118PR\* and ASH124PR\* models will not use a drain elbow. A 3rd party pan is needed if condensate management is required by code.

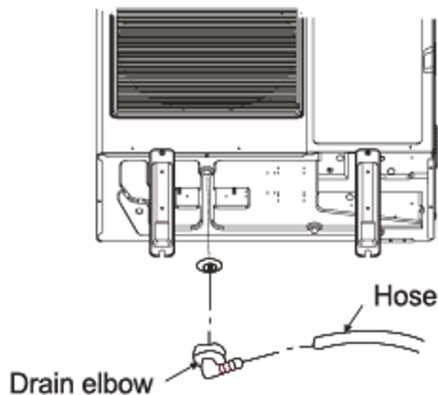

- Remove the cover plate of the outdoor unit to expose the terminal block connections.

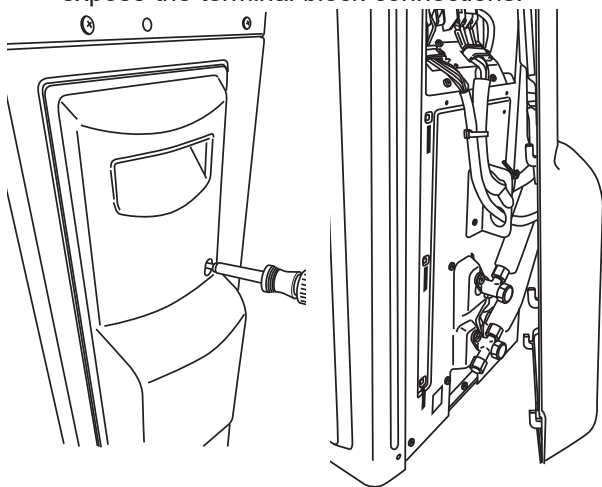

1. Remove Screw

2. Slide the panel down to release the clips and pull away.

### B. Electrical Connections for the Outdoor Unit

**⚠ WARNING RISK OF ELECTRIC SHOCK. Could cause injury or death.**

**Make sure power is off before touching wires.**

**NOTE:** Be certain all wiring complies with local building codes and NEC and that the supply voltage for this system is correct.

- Connect the wiring for both the power source and the indoor wiring using a conduit cable bracket on the side of the outdoor unit.
- Using a wire stripper, remove the insulation and separate the wires.
- Verify that the wiring connections match the indoor connections wire for wire.
- Ensure each wire is under the screw terminal plate and the plate is tightened.
- Ensure the 14/4 control cable is secured under the strain relief bracket.
- Verify that all connections are secured

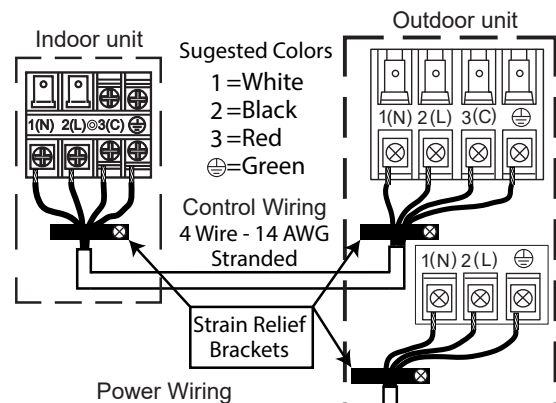

**NOTE:** Failure to follow the wiring guidelines can result in control board damage and communication issues (E7 error code). This includes improper wire size, use of solid core wire, midline splicing and poor terminal connections.

# Installation Instructions

## Step 3 - Installation of the Outdoor Unit (Cont.)

### C. Install Copper Lineset

- The standard line set length is 25 feet. If the installation length is different, adjust the refrigerant charge by adding 0.2 oz/ft if the liquid line is 1/4", or 0.5 oz/ft if the liquid line is 3/8".
  - See table on page 15.
  - Cut the line set to length.
  - Place nut over the pipe and then flare with the R-410A flaring tool.
- NOTE:** Follow standard practices for creating pipe flares. When cutting and reaming the tubing, use caution to prevent dirt or debris from entering the tubing. Remember to place nut over the tubing before flaring.
- To join the line set, directly align the tubing flare to the fitting on the other pipe. Slide the nut onto the fitting and hand tighten.
  - Torque the fittings according to the specifications shown in the torque chart below.

Forced fastening without careful centering may damage the threads and cause a refrigerant leak.

Pipe Diameter(ø)	Fastening torque
Liquid side 6.35mm(1/4")	18N.m/13.3Ft.lbs
Liquid/Gas side 9.52mm(3/8")	42 N.m/30.1Ft.lbs
Gas side 12.7mm(1/2")	55N.m/40.6Ft.lbs
Gas side 15.88mm(5/8")	60 N.m/44.3Ft.lbs

- Two wrenches are required to join the flare connection; one standard wrench and one torque wrench adjusted to the proper settings.
- Repeat the process for attaching the other end of the line set.

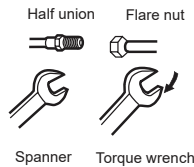

### D. Leak Test

- Remove the cap on the service valve.
- Using a tank of dry nitrogen and approved regulator, charge the system with 150 psig of dry nitrogen using mini split adapter to connect the valve.
- Check for leaks at the flare fittings using soap bubbles or another detection device. If a leak is detected, make repairs to the fittings and recheck. If no leaks are detected within 3 minutes, proceed.
- Using the same tank/regulator, charge the system to 300 psig.
- Check for leaks as earlier. If no leaks are detected within 3 minutes, proceed.
- Using the same tank/regulator, charge the system to 500 psig.
- Check for leaks as earlier. Keep system pressurized for at least 20 minutes.

### ⚠ WARNING

Do not use acetylene, oxygen, compressed air or any mixture containing anything other than dry nitrogen. Use only dry nitrogen for pressure testing. Do not use mixtures of hydrogen containing refrigerant and air above atmospheric pressure for pressure testing, as they may become flammable and could result in an explosion. Refrigerant, when used as a trace gas, should only be mixed with dry nitrogen for pressurizing units. Failure to follow these recommendations could result in death or serious injury as well as equipment or property damage.

### CAUTION\*

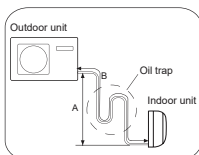
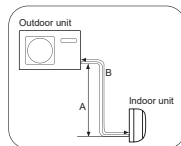
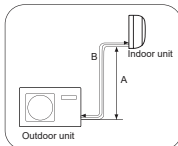

- Max. Elevation: A Max = 33ft / 10m (09k / 12k) = 50ft / 15m (18k / 24k)
- In case the height of A is more than 15ft / 5m, an oil trap should be installed every 16-23ft / 5-7m
- Max. Length: B Max = 50ft / 15m (09k / 12k) = 83ft / 25m (18k / 24k)

# Installation Instructions

## Step 3 - Installation of the Outdoor Unit (Cont.)

### E. System Evacuation

**NOTE**– Do not open service valve.

- Attach a manifold gauge, micron gauge, and vacuum pump to the suction line port using adapter AD-87 (see illustration).
- Evacuate the system to at least 350 microns.
- Close the vacuum pump valve and check the micron gauge. If the gauge rises 150 microns in 60 seconds, the evacuation is incomplete or there is a leak in the system. If the gauge does not rise 150 microns in 60 seconds, the evacuation is complete.
- Once evacuation is complete, remove the adapter and hose connection from the suction line port and replaced the cap.

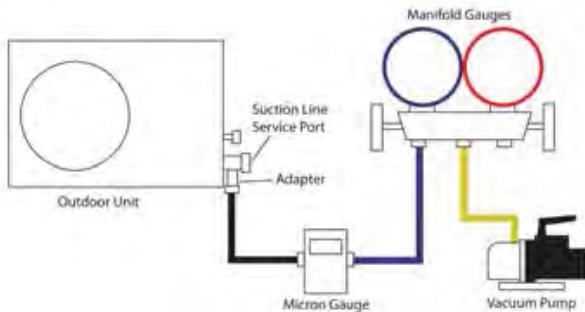

### F. Refrigerant Charging

- Add any additional refrigerant after evacuation using a digital scale.
- **NOTE:** Charge liquid only.
- Fill out the refrigerant charge label using indelible ink.
- Place the factory refrigerant charge found in table on page 15 in the box number 1.
- Place the amount of additional refrigerant added in box number 2.
- Add boxes 1 and 2 together and place the value in the sum box (D).
- Adhere the filled out label in the proximity of the product charging port and under the outside units valve cover.
- Write amounts on outdoor unit with permanent marker above the charging port if the label is missing.
- Remove the cap from the liquid line valve. Using a hex wrench, open the valve, then replace and tighten the cap securely to avoid leaks.
- Remove the cap from the suction line valve. Using a hex wrench, open the valve, then replace and tighten the cap securely to avoid leaks.
- Wrap the line set, drain line, and 14/4 AWG wiring starting at the bottom of the bundle with an overlap type wrap until you reach the piping hole.
- Use a sealant to seal the piping on both sides of the wall in order to prevent drafts, weather, or pests from entering the building.

Contains fluorinated greenhouse gases covered by the Kyoto Protocol		A
<b>R410A</b>	1 = <input type="text"/> oz	B
	2 = <input type="text"/> oz	C
	1+2 = <input type="text"/> oz	D
F	E	

The diagram shows a rectangular label for R410A refrigerant. It contains a table with columns for refrigerant type and amount in ounces. The table has rows for '1', '2', and '1+2'. To the right of the table are labels A, B, C, and D. Below the table are labels F and E. A small diagram of a charging port is shown with arrows pointing to boxes 1 and 2.

This product contains fluorinated greenhouse gases covered by the Kyoto Protocol. Do not vent into the atmosphere.

Refrigerant type: R-410A

GWP\* value: 2088

GWP = global warming potential

# Installation Instructions

## Step 3 - Installation of the Outdoor Unit (Cont.)

- The outdoor unit should be installed at least ½ mile away from the salt water, including seacoasts and inland waterways. If the unit installed from ½ mile to 5 miles away from the salt water, including seacoasts and inland waterways, please follow the installation instruction below.
- Install the outdoor unit in a place (such as near buildings etc.) where it can be protected from sea breeze which can damage the outdoor unit.

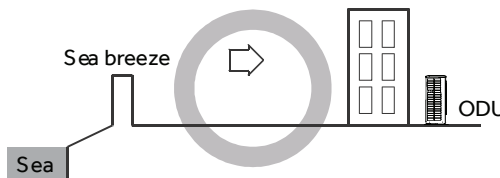
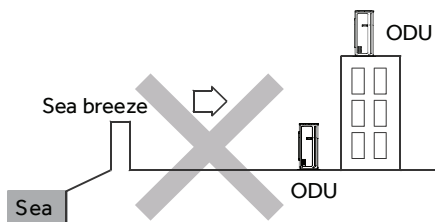

- If you cannot avoid installing the outdoor unit by the seashore, construct a protection wall around it to block the sea breeze.
- A protection wall should be constructed with a solid material to block the sea breeze. The height and the width of the wall should be 1.5 times larger than the size of the outdoor unit. Also, allow at least 28" (700mm) between the protection wall and the outdoor unit for air circulation to ventilate.
- Install the outdoor unit in a place where water can drain freely.
- If the above conditions cannot be met, contact GE Appliances for assistance.

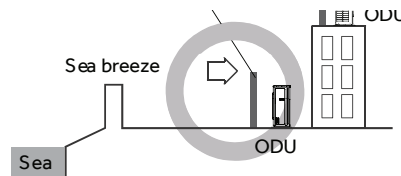

## Step 4 - Final Check

### Explaining Operation To the End User

- Using the Owner's Manual, explain to the user how to use the heat pump, (the remote controller, adding/removing the air filters, placing or removing the remote controller from the remote control holder, cleaning methods, precautions for operation, etc.)
- Review precautions for operation.
- Recommend that the user read the Operating Instructions carefully.

### Check Items for Test Run

- No gas leak from linesets?
- Are the linesets insulated properly?
- Are the connecting wirings of indoor and outdoor firmly inserted to the terminal block?
- Is the connecting wiring of indoor and outdoor fixed?
- Is condensate draining correctly?
- Is the ground wire securely connected? Is the indoor unit securely fixed?
- Is power source voltage correct according to local code?
- Is there any odd noise?
- Does the cooling temperature drop between 20-30°F?
- Does the heating temperature raise between 35-40°F?
- Is the room temperature display accurate?

# Limited Warranty

For the product models listed on Attachment 1 (the "Product"), this Standard Limited Warranty is provided to the Original Owner of the Product:

For The Period Of:	GE Appliances Will Replace:
5 year limited parts warranty From the date of the original purchase	This limited warranty cover all defects in workmanship or material for the mechanical and electrical parts contained in the Product ("Defective Parts") for a period of 5 years from the Date of Purchase. GE Appliances will provide new or refurbished parts, or a replacement for all or part of the unit, at its sole discretion, to your licensed HVAC technician installer. This warranty also covers all defects in workmanship or material for the unit controller for a period of 1 year. The remote controller is covered by 1-year accessory warranty. The ductless system is covered by standard warranty. GE Appliances will provide a new or refurbished controller, at its sole discretion.
7 year compressor warranty from the date of the original purchase	The compressor contained in this product is warrantied for a period of 7 years from the Date of Purchase. GE Appliances will provide a new or refurbished compressor, or a replacement for all or part of the unit, at its sole discretion, to your licensed HVAC technician installer.

## WHAT IS THE DATE OF PURCHASE

The "Date of Purchase" is the date that the original installation is complete and all product start-up procedures have been properly completed and verified by the installer's invoice. If the installation date cannot be verified, then the Date of Purchase will be sixty (60) days after the manufacture date, as determined by the Product's serial number. You should keep and be able to provide your original sales receipt from the installer as proof of the Date of Purchase. In new construction, the Date of Purchase will be the date the owner purchased the residence from the builder.

## WHO IS COVERED

Owner occupied: The "Original Owner" of this product, which means the original owner (and his or her spouse) of the residence where the Product was originally installed. Subject to the law of the state or province where the Product is installed, this warranty is not transferable to subsequent owners or if the product is moved to a different residence after the initial installation. Non-owner occupied: This limited warranty is provided for product 1) installed in a) single family or multi-family non-owner occupied residential buildings, or b) non-industrial commercial applications, (such as office buildings, retail establishments, hotels/motels) where the product is not subjected to an atmosphere with corrosives or high levels of particulates (such as soot, aerosols, fumes, grease), and 2) if the product is maintained annually by a licensed HVAC technician (proof of annual maintenance is required). The "Original Owner" of the product, means the original owner of the building where the product was originally installed. For new construction, the purchaser of the building from the builder will also be considered an original owner. This warranty is not transferable to subsequent owners or if the product is moved to a different location after the initial installation.

## HOW CAN YOU GET SERVICE

Contact your licensed HVAC technician installer. All installation and service must be performed by a licensed HVAC technician. Failure to use a licensed HVAC technician for installation of this Product voids all warranty on this Product..

## THIS WARRANTY DOES NOT COVER

- Damage from improper installation.
- Damage in shipping.
- Defects other than from manufacturing (i.e., workmanship or materials).
- Damage from misuse, abuse, accident, alteration, lack of proper care and/or regular maintenance, or incorrect electrical voltage or current.
- Damage resulting from floods, fires, wind, lightning, accidents or similar conditions.
- Damage from installation or other services performed by other than a licensed HVAC technician.
- Labor and related services for repair or installation of the Product.
- A Product purchased from an online retailer.
- Damage as a result of subjecting Product to an atmosphere with corrosives or high levels of particulates (such as soot, aerosols, fumes, grease).
- A Product sold and/or installed outside of the 50 United States, the District of Columbia, or Canada.
- Batteries for the controller and other accessories provided with the Product for installation (e.g., plastic hose).
- Normal maintenance, such as cleaning of coils, cleaning filters, and lubrication.
- For Product installed in non-owner occupied applications, Product that has not been maintained annually by a licensed HVAC technician (proof required).

Staple your receipt here. Proof of the original purchase date is needed to obtain service under the warranty.

# Limited Warranty

---

## 10 YEAR STANDARD REGISTERED LIMITED WARRANTY

---

All "Indoor and Outdoor Products," identified in Attachment 1, registered by the installer or the Original Owner within 60 days of the Date of Purchase shall receive a Standard Registered Limited Warranty, which shall be identical to the Standard Base Warranty, except that the Limited Parts Warranty shall be for a term of 10 Years and the Limited Compressor Warranty shall be for a term of 10 years. All Product not registered within 60 days of the Date of Purchase shall be subject to the Standard Base Warranty. Some states and provinces do not allow warranty terms to be subject to registration; in those states and provinces the longer terms for Limited Parts Warranty and the Limited Compressor Warranty apply.

---

**THIS LIMITED WARRANTY IS GIVEN IN LIEU OF ALL OTHER WARRANTIES, EXPRESS OR IMPLIED, INCLUDING THE WARRANTIES OF MERCHANTABILITY AND FITNESS FOR A PARTICULAR PURPOSE.**

---

The remedy provided in this warranty is exclusive and is granted in lieu of all other remedies. This warranty does not cover incidental or consequential damages. Some states and provinces do not allow the exclusion of incidental or consequential damages, so this limitation may not apply to you. Some states and provinces do not allow limitations on how long an implied warranty lasts, so this limitation may not apply to you. This warranty gives you specific legal rights and you may also have other rights which vary by state and province. This warranty covers units within the 50 United States, the District of Columbia and Canada. This warranty is provided by GE Appliances a Haier company, Louisville, KY 40225.

---

## ATTACHMENT 1

---

The "Product" is defined as GE Appliances brand Ductless Split Units. The "Product" contains 2 sub-categories of goods: "Indoor and Outdoor Products," which are defined as ASYW\* and ASH\* for indoor and outdoor respectively.







**GE APPLIANCES**

# Instructions d'installation

**Zone simple sans  
conduit avec unité  
intérieure en hauteur**

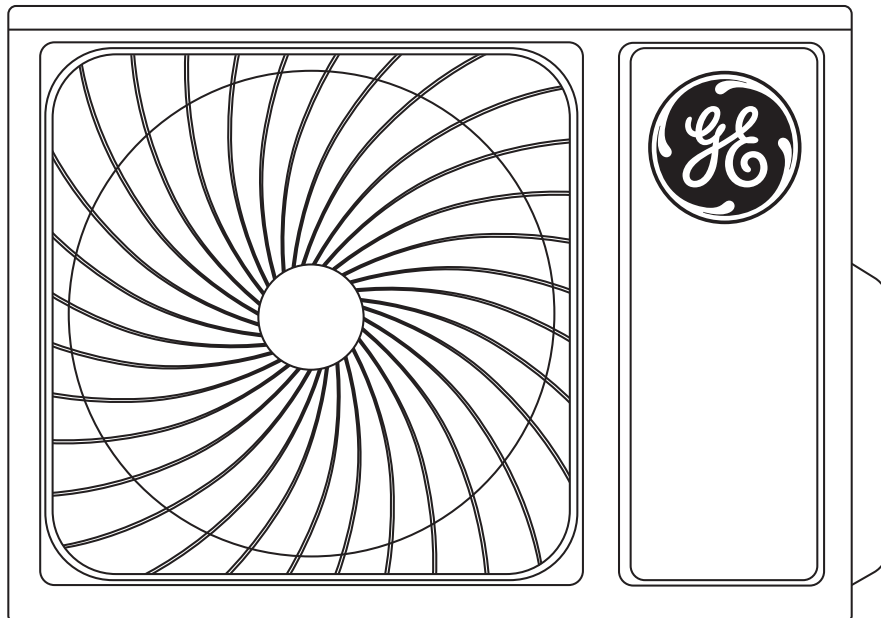
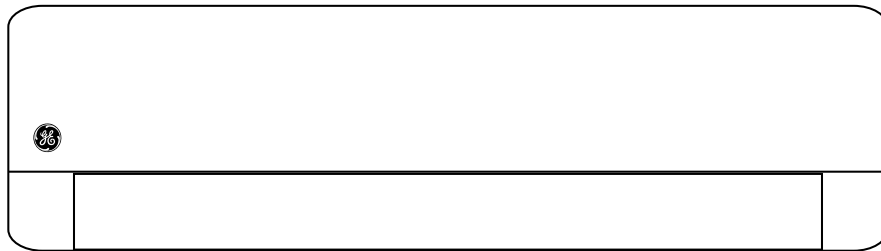

**LIRE ATTENTIVEMENT.  
CONSERVEZ CES INSTRUCTIONS.**

# CONSIGNES DE SÉCURITÉ IMPORTANTES

## LISEZ TOUTES LES INSTRUCTIONS AVANT D'UTILISER LE SYSTÈME

### ⚠ AVERTISSEMENT

Pour votre sécurité, les renseignements dans ce manuel doivent être observés afin de minimiser le risque d'incendie, de décharge électrique ou de blessure.

- Utilisez cet équipement uniquement aux fins auxquelles il est fait mention dans ce manuel d'utilisation.
- Avant son utilisation, ce climatiseur doit être installé correctement en conformité avec les instructions d'installation.
- Tout le câblage doit présenter des valeurs nominales compatibles avec l'alimentation électrique spécifiée sur la plaque signalétique. Utilisez seulement du fil de cuivre.
- Toute la partie électrique de l'installation doit être exécutée par un électricien agréé selon les codes de l'électricité local et national.
- Toute réparation doit être effectuée par une personne qualifiée.

**Si une réparation exige de pénétrer dans le système de frigorigène étanche, la réglementation fédérale impose de faire réaliser le travail par un technicien de Classe II ou détenant une certification universelle.**

- Tous les climatiseurs contiennent un frigorigène qu'il faut retirer avant de disposer du produit en vertu de la loi fédérale. Si vous vous débarrassez d'un produit qui contient un frigorigène, informez-vous auprès de l'organisme responsable d'en disposer.
- Ces systèmes de climatisation R-410A exigent que les entrepreneurs et les techniciens utilisent des outils, des équipements et des normes de sécurité approuvés pour ce type de frigorigène. N'utilisez PAS un équipement certifié pour le frigorigène R22 seulement.

### ⚠ AVERTISSEMENT

**RISQUE DE CHOC ÉLECTRIQUE. Peut occasionner une blessure ou la mort.**

- Une mise à la terre est essentielle avant de brancher l'alimentation électrique.
- Coupez l'alimentation électrique à la source avant de procéder à une réparation ou un entretien.
- Réparez ou remplacez immédiatement tout câblage électrique usé ou autrement endommagé. N'utilisez pas un câblage qui présente des fissures ou des marques d'abrasion sur sa longueur ou l'une de ses extrémités.

### ⚠ AVERTISSEMENT

**RISQUE D'INCENDIE. Peut occasionner une blessure ou la mort.**

- Abstenez-vous d'entreposer ou d'utiliser des matières combustibles, de l'essence ou d'autres vapeurs ou liquides inflammables à proximité de cet appareil ou de tout autre.

## LISEZ ET CONSERVEZ CES INSTRUCTIONS

# Instructions d'installation

POUR OBTENIR DE L'AIDE SUPPLÉMENTAIRE, VISITEZ [GEAPPLIANCES.COM/DUCTLESS](http://GEAPPLIANCES.COM/DUCTLESS) OU COMMUNIQUEZ AVEC L'ASSISTANCE AU CONSOMMATEUR AU 844-487-9443.

## ⚠ ATTENTION

- N'utilisez pas un cordon de rallonge avec ce système.
- Le câblage de bâtiment en aluminium peut présenter des problèmes particuliers, veuillez consulter un électricien agréé.

## AVANT DE COMMENCER

Veuillez lire toutes ces instructions attentivement.

**. IMPORTANT** — Conservez ces instructions à l'usage de l'inspecteur local.

**. IMPORTANT** — Observez tous les codes et ordonnances en vigueur.

- **Note à l'installateur** — Assurez-vous de laisser ces instructions au consommateur.
- **Note au consommateur** - Conservez ces instructions pour référence ultérieure.
- **Niveau de compétence** — Un technicien (pour manipuler le frigorigène R-410A, récupération, etc.) et un électricien agréés sont requis pour l'installation y servicio de ce thermopompe à deux blocs.
- L'exactitude de l'installation est la responsabilité de l'installateur.
- La garantie ne couvre pas les défauts du produit causés par une installation inadéquate.
- Pour votre sécurité, ce produit doit être correctement mis à la terre.
- Les dispositifs de protection (fusibles ou disjoncteurs) admissibles pour l'installation sont spécifiés sur la plaque signalétique de chaque unité.
- Si une réparation exige de pénétrer dans le système de frigorigène étanche, la réglementation fédérale impose de faire réaliser le travail par un technicien de Classe II ou détenant une certification universelle.

## Tenue de dossiers

Merci d'avoir acheté ce produit GE Appliances. Ce manuel d'installation vous aidera à tirer le meilleur parti de votre nouvelle thermopompe.

Pour référence future, notez le modèle et le numéro de série situés sur l'étiquette située sur le côté de votre thermopompe, ainsi que la date d'achat.

Attachez votre preuve d'achat à ce manuel pour vous aider à obtenir le service de garantie si nécessaire.

Pour enregistrer votre nouveau système GE Appliances Duct Free, rendez-vous sur [GEAppliances.com/ductless](http://GEAppliances.com/ductless) et entrez les informations de modèle / numéro de série sur cette page. Pour bénéficier d'une garantie de 10 ans sur les compresseurs et les pièces, vous devez vous enregistrer dans les 60 jours suivant l'installation.

\_\_\_\_\_  
Numéro de modèle

\_\_\_\_\_  
Numéro de série

\_\_\_\_\_  
Date d'achat



# Instructions d'installation

## Outils nécessaires pour l'installation

### OUTILS DONT VOUS AUREZ BESOIN

- Fil torsadé 14/4
- 5/8» (16mm), 7/8» (22mm), 1» (25mm) ou clé réglable
- Frigorigène R-410A\*
- Ruban adhésif\*
- Bride de câble de conduit 1/2 po\*
- Tuyauterie en cuivre (voir tableau page 33 pour dimensions)
- Tournevis à tête cruciforme no 2
- Perceuse
- Outil à évaser R-410A°
- Clé hexagonale
- Scie-cloche 2 1/4 po
- Isolant\*
- Balance de réfrigérant
- Niveau
- Manomètre de pression d'admission définir
- Ruban à mesurer
- Microvacuomètre
- Adaptateur « mini-split » (5/16 po F à 1/4 po M)
- Azote\*
- Coupe-tube
- Tube PVC (facultatif)
- Couteau utilitaire
- Alésoir
- Bride de tube (L.S.) et vis
- Scellant, non expansif (pour orifice de tuyauterie)
- Solution d'eau savonneuse\* ou détecteur de fuite de gaz
- Localisateur de montants
- Clé dynamométrique
- Pompe à vide
- Pincés à dénuder
- Tous les outils, les appareils de mesure et les appareils d'essai HVAC habituels et usuels

\* consommables

# Instructions d'installation

## DÉGAGEMENTS MINIMAUX (L'aspect peut varier)

Cette illustration est pour référence seulement. L'aspect de votre produit peut être différent. Lisez votre manuel avant l'installation. Expliquez le fonctionnement de l'appareil à l'utilisateur selon ce manuel.

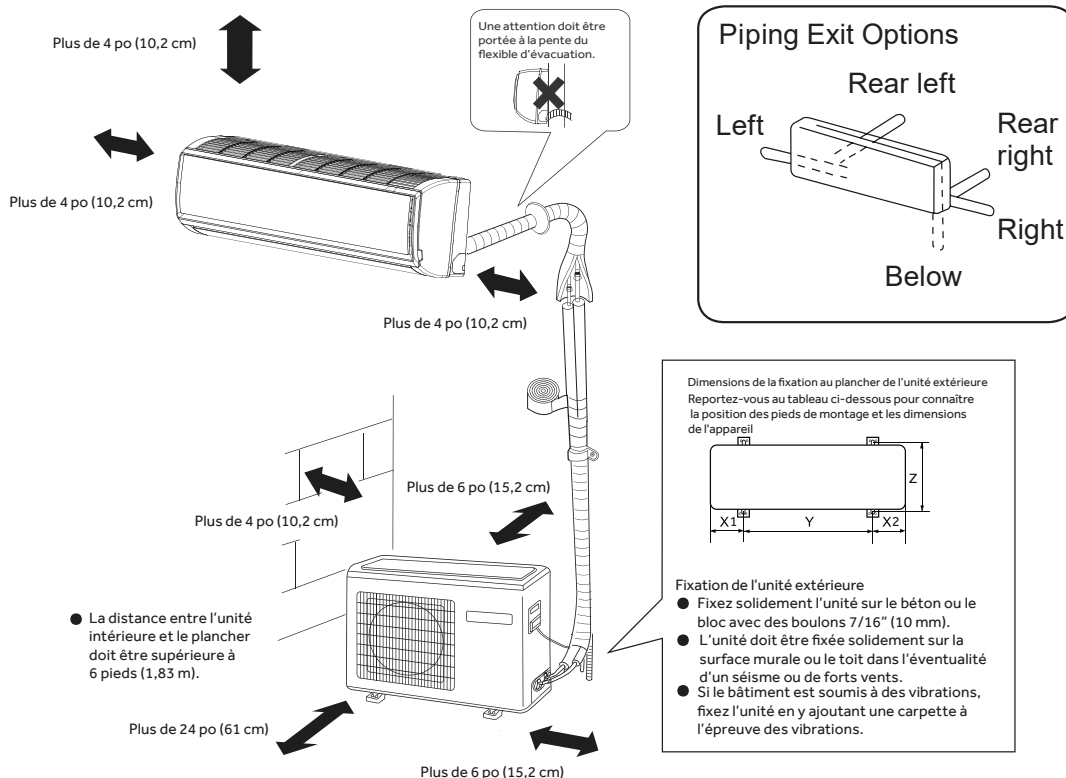

Numéro de modèle marketing	X1(po)	X2(po)	Y(po)	Z(po)
ASH124CRDWA	5.12	5.12	25.98	15.75
ASH124PRDWA				
ASH118URDSD				
ASH109CRAWA	5.47	5.51	19.69	10.20
ASH112CRAWA				
ASH118CRDWA	5.16	5.16	24.72	14.53
ASH115PRDWA				
ASH118PRDWA				
ASH109URDSD				
ASH112URDSD				
ASH109PRDWA	5.12	5.91	19.69	12.20
ASH112PRDWA				

# Instructions d'installation

## Étape 1 – Préparation

### Selection of installation location of outdoor

Single-unit installation (unit: in.(mm))

#### Back

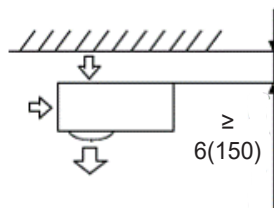

#### Front

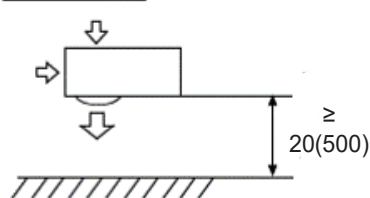

#### Back and side

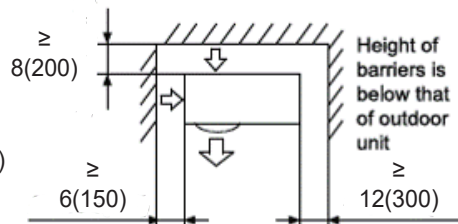

#### Front and back

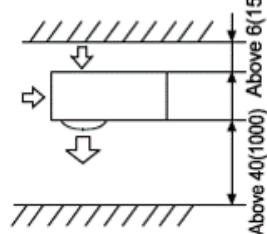

#### When barriers exist above the unit

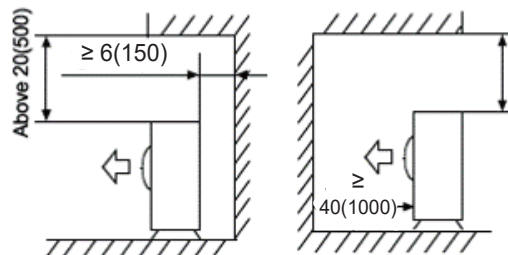

The top and two side surfaces must be exposed to open space, and barriers on at least one side of the front and back shall be lower than the outdoor unit.

## Étape 1 – Préparation

### Choix de l'emplacement extérieur

- Choisissez un endroit de niveau suffisamment solide pour supporter le poids et les vibrations de l'unité extérieure, là où le bruit de fonctionnement ne sera pas amplifié.
- Choisissez un endroit où l'évacuation d'air chaud et/ou le bruit ne nuiront pas à vos voisins.
- Assurez-vous de disposer de suffisamment d'espace, sans obstructions à l'entrée et la sortie d'air.
- Installez le cordon d'alimentation électrique/de câblage de communication à une distance d'au moins 10 pieds (3 m) des téléviseurs et radios afin de prévenir les perturbations.
- Assurez-vous de garder les articles sensibles à l'humidité à l'écart du chemin d'évacuation du condensat de l'unité extérieure.

### REMARQUES:

- L'unité extérieure ne peut pas s'accrocher à un plafond ou s'empiler.
- Assurez-vous que la neige et les débris accumulés ne bloquent pas l'entrée d'air ni le serpentín si l'installation de l'unité extérieure comporte une clôture ou un garde-corps autour d'elle.
- Assurez-vous que la ventilation sera suffisante en cas de fuite de frigorigène. Le R-410A est un frigorigène sûr, non toxique et inflammable.
- Évitez d'installer l'unité extérieure là où des gaz corrosifs, tels que les oxydes de soufre, l'ammoniac et le gaz sulfureux, sont générés. Consultez un installateur spécialisé au sujet d'additifs qui résistent à la corrosion ou la rouille afin de protéger les serpentins de l'unité.

# Instructions d'installation

## Étape 2 – Installation de l'unité intérieure (Suite)

### Instalación adecuada para drenaje

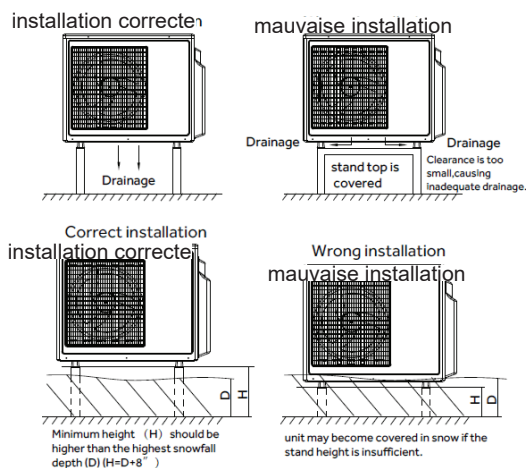

Installez l'appareil sur un support ou un pad à l'aide de l'équipe.

N'installez pas le coude de renvoi si l'unité est située dans un endroit à risque de gel.



### A. Choix de l'emplacement de l'unité intérieure.

- Aucune source de chaleur ou de vapeur ne doit se trouver près de l'unité.
- Choisissez un endroit dépourvu d'obstacles devant l'unité.
- Assurez-vous que l'évacuation du condensat empruntera une trajectoire commode.
- N'installez pas l'unité près d'une entrée de porte.
- Assurez-vous que le dégagement sur la gauche et la droite de l'unité est supérieur à 4 po (10,2 cm). L'unité doit être installée aussi haut que possible sur le mur mais à une distance minimale de 4 po (10,2 cm) du plafond.
- Utilisez un localisateur de montants pour trouver et marquer la position des montants qui serviront au montage et prévenir les dommages inutiles au mur.
- Installez l'unité à un endroit suffisamment solide pour supporter la totalité du poids et des vibrations de l'unité.
- Allouez suffisamment d'espace pour l'accès nécessaire à l'entretien.
- Choisissez un endroit qui facilite le retrait et le nettoyage des filtres à air.
- L'endroit doit se trouver à un minimum de 3 pieds (91,4 cm) des appareils électriques, tels que téléviseurs ou systèmes audio.

### B. Installation de la plaque de montage

- Retirez le sac de plastique, le ruban et la plaque de montage de l'arrière de l'unité intérieure.
- Placez la plaque de montage sur le mur à l'endroit désiré en tenant compte des dégagements minimaux nécessaires au bon fonctionnement.
- À l'aide d'un niveau, vérifiez que la plaque de montage est horizontale et marquez l'emplacement des vis.
- Fixez la plaque de montage sur le mur à l'aide des vis fournies.
- Des ancrages muraux sont fournis s'il y a impossibilité d'aligner tous les trous de vis sur les goujons.
- Vérifiez que la plaque de montage a été fixée solidement et que le poids est distribué uniformément sur chaque vis. (Au moins une vis dans un montant mural, les autres peuvent utiliser des ancrages muraux.)
- La tuyauterie de l'unité intérieure peut entrer ou quitter l'unité dans l'une des directions suivantes : gauche, arrière gauche, droite, arrière droite ou dessous à droite. Voyez l'illustration.
- Des débouchures sont présentes sur le boîtier de l'unité pour les directions gauche, droite et dessous à droite.

### C. Installation de l'orifice de tuyauterie

- Mesurez et marquez l'endroit où l'orifice de tuyauterie sera percé.
- Suivez ces étapes pour déplacer le flexible d'évacuation si celui-ci se situera du côté gauche de l'unité.
  1. Retirez la butée dans le trou d'évacuation gauche et enfoncez le bouchon moulé à l'intérieur de l'orifice.
  2. Déplacez le flexible d'évacuation annelé du côté droit vers le gauche.
  3. Insérez la butée dans l'orifice d'évacuation à droite. Utiliser du savon comme lubrifiant et un petit tournevis

facilitera la pose de la butée.

- Percez l'orifice de tuyauterie à l'aide d'une scie-cloche de 2 1/4 po. Placez la perceuse selon un angle descendant de façon que le trou du mur extérieur se trouve 1/4 de pouce plus bas que le trou intérieur. Cela permettra d'évacuer le condensat correctement.
- Installez la collerette de l'orifice de tuyauterie dans le trou du mur intérieur.

**REMARQUE :** La collerette est préentaillée. Il est nécessaire de modifier la collerette pour qu'elle s'adapte correctement derrière la boîtier de l'unité murale.

# Instructions d'installation

## Étape 2 – Installation de l'unité intérieure (Suite)

### D. Connexions électriques pour l'unité intérieure

**REMARQUE :** Assurez-vous que l'ensemble du câblage satisfait les codes de l'électricité local et national et que l'alimentation électrique est compatible avec ce système.

- Placez l'unité intérieure sur une surface de travail solide avant de procéder aux connexions électriques.
- Les deux plaques de recouvrement, extérieure en plastique et intérieure en acier galvanisé, doivent être retirées pour le raccordement électrique à l'unité intérieure.
- Soulevez le couvercle frontal pour accéder aux vis qui fixent ces plaques de recouvrement.

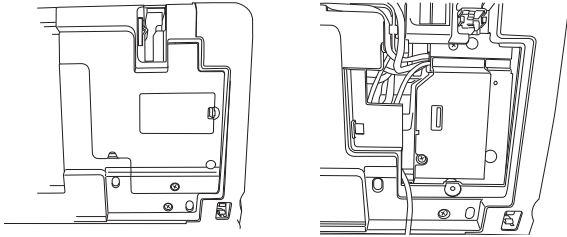

- Acheminez le câblage 14/4 AWG à travers la fente à l'arrière de l'unité et dans le panneau d'accès frontal.
- À l'aide d'une pince à dénuder, retirez l'isolant et séparez les 4 fils.
- Effectuez les connexions à chaque borne selon le schéma de câblage. (Notez la couleur du fil à chaque borne et assurez-vous que les fils connectés à l'unité extérieure correspondent.)
- Assurez-vous que chaque fil se trouve sous la plaque de borne à vis et que la plaque est serrée.
- Assurez-vous que le câble 14/4 est fixé sous l'étrier de décharge de traction.
- Une fois le câblage du bornier terminé, remplacez les deux plaques de recouvrement et abaissez le couvercle frontal.

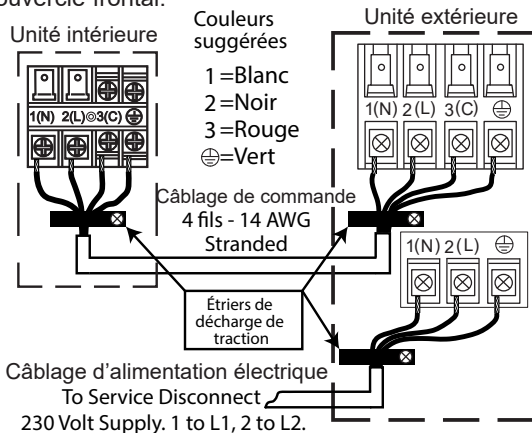

### E. Installation de l'unité intérieure sur la plaque de montage

- Attachez ensemble la tuyauterie de frigorigène, le flexible d'évacuation et le câblage à l'aide de ruban et acheminez l'ensemble avec soin à travers l'orifice de tuyauterie.
- Avec le haut de l'unité intérieure plus près du mur, accrochez l'unité sur les crochets supérieurs de la plaque de montage. Glissez légèrement l'unité d'un côté à l'autre pour vérifier que sa position est correcte.
- Tournez la partie inférieure de l'unité vers la plaque de montage et abaissez l'unité sur les crochets inférieurs de la plaque (voir l'illustration).
- Vérifiez que l'unité est solide et à égalité du mur.
- L'installation de l'unité intérieure est terminée à ce moment.

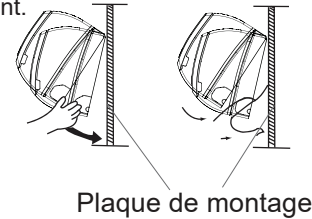

### F. Flexible d'évacuation du condensat

- Vérifiez que le flexible d'évacuation du condensat s'achemine selon une pente constante vers le bas pour garantir l'écoulement de l'eau. Aucun pli ni remontée ne doit emprisonner l'eau dans le flexible (voir l'illustration).

Facultatif : On peut utiliser un tuyau PVC pour raccorder un tuyau PVC de 1 po (D.I.) au flexible d'évacuation qui sort du mur pour se rendre à l'emplacement désiré.

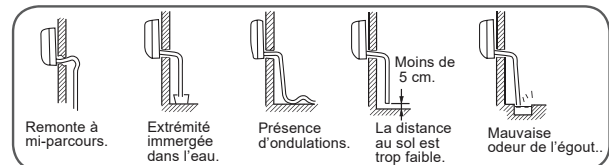

### G. Enlèvement de l'unité intérieure

- Soulevez légèrement l'ensemble de l'unité verticalement.
- Tirez la partie inférieure de l'unité pour la dégager des crochets inférieurs et écartez-la légèrement du mur.
- Soulevez la partie supérieure de l'unité pour la dégager des crochets supérieurs.



# Installation Instructions

## Supports muraux

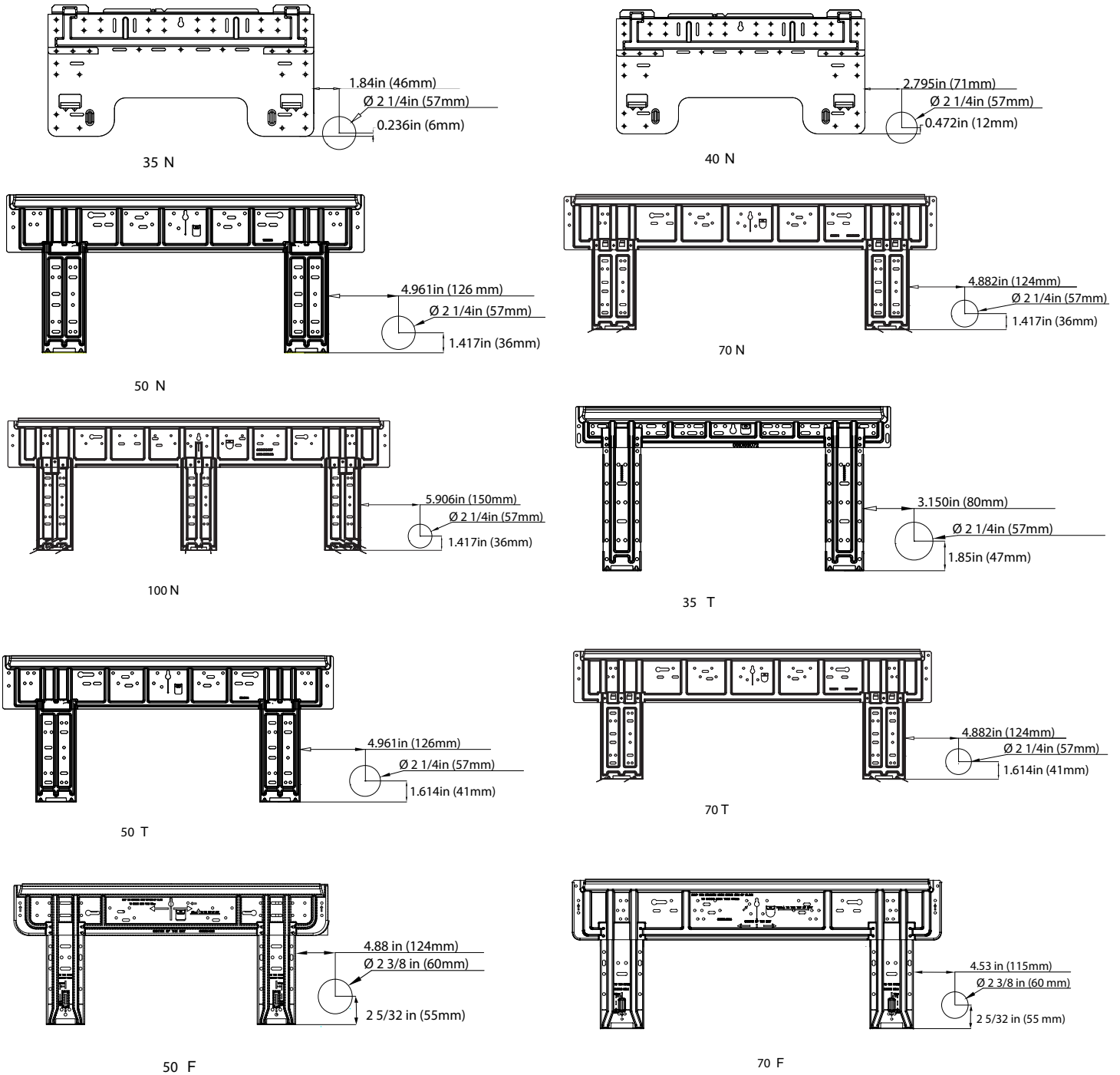

Capacity (BTUh)	Bracket Style	Part Number	Factory Reference Number
07K/09K/12K	35N/35T/40N	WJ65X23038/WJ65X23240/WJ65X23038	10101275/10103071/10101275
15K/18K	50N/50T/70N	WJ65X23251/WJ65X23251/WJ65X23056	10102598/10102598/10102740
24K	70N/70T	WJ65X23056/WJ65X23056	10102740/10102740
30K/36K	100N	WJ65X22785	10103059
09K/12K	50F	WJ65X25594	10104861
18K	70F	WJ65X26113	10104864

# Instructions d'installation

## Étape 3 – Installation de l'unité extérieure

### A. Connexions électriques pour l'unité intérieure

- Retirez tout l'emballage.
- Placez les coussinets antivibrations fournis sous les pieds de l'unité extérieure.
- Attachez le coude de renvoi fourni sur l'unité. Raccordez un tuyau de rallonge au besoin (non fourni). (Voir l'illustration)

**REMARQUE :** Le coude de renvoi comporte un intervalle d'air et il ne reposera pas à égalité avec le bas de l'unité extérieure.

**REMARQUE :** Les modèles ASH109PR\*, ASH112PR\*, ASH115PR\*, ASH118PR\* et ASH124PR\* n'utilisent pas de coude de renvoi. Si une gestion du condensat est requise par le code de construction, alors on doit se procurer un plateau du commerce.

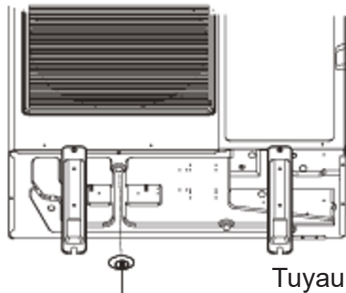

Coude de renvoi

- Retirez la plaque de recouvrement de l'unité extérieure afin d'exposer les connexions du bornier

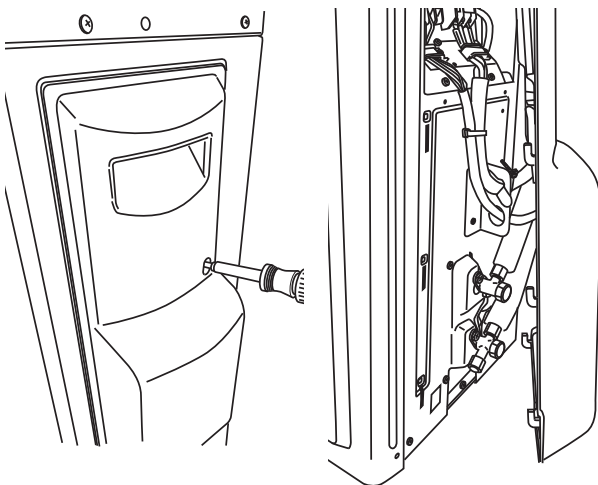

1. Retirez la vis.

2. Glissez le panneau vers le bas pour libérer les agrafes puis tirez vers soi.

### B. Connexions électriques de l'unité extérieure

**⚠ AVERTISSEMENT RISQUE DE CHOC ÉLECTRIQUE**

Peut causer une blessure ou la mort.

Coupez l'alimentation électrique à la source avant de procéder à une réparation ou un entretien.

**REMARQUE :** Assurez-vous que l'ensemble du câblage satisfait les codes de l'électricité local et national et que l'alimentation électrique est compatible avec ce système.

- Connectez le câblage de l'alimentation électrique et de l'unité intérieure à l'aide d'une bride de câble de conduit sur le côté de l'unité extérieure (pour le câble 14/4 AWG et le câble d'alimentation électrique).
- À l'aide d'une pince à dénuder, retirez l'isolant et séparez les 4 fils.
- Vérifiez que les connexions de câblage de chaque fil correspondent à celles de l'intérieur.
- Assurez-vous que chaque fil se trouve sous la plaque de borne à vis et que la plaque est serrée.
- Assurez-vous que le câble 14/4 est fixé sous l'étrier de décharge de traction.
- Assurez-vous que toutes les connexions sont solides.

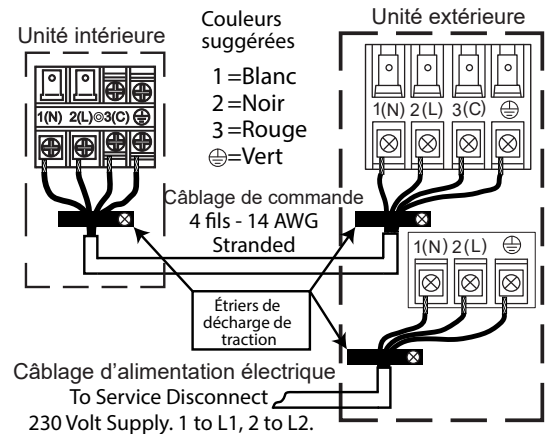

**REMARQUE :** L'omission de suivre les directives de câblage peut causer des dommages au panneau de contrôle et des problèmes de communication (code d'erreur E7). Cela comprend un calibre de fil inapproprié, l'utilisation d'un fil à âme solide, une épaisseur médiane et des connexions de borne médiocres.

# Instructions d'installation

## Étape 3 – Installation de l'unité extérieure (Suite)

### C. Installation de la tuyauterie en cuivre

- La longueur de la tuyauterie standard est de 25 pieds (7,6 m). Si la longueur de l'installation est différente, ajustez la charge de réfrigérant de 0,2 oz / pi si la ligne de liquide est 1/4", ou 0,5 oz / pi si la ligne de liquide est 3/8".
- Voir le tableau de la page 33.
- Coupez la tuyauterie à la longueur nécessaire.
- Placez un raccord conique sur le tube puis évasez ce dernier à l'aide de l'outil à évaser à R-410A.  
REMARQUE : Respectez les pratiques normalisées pour évaser le tube. Lors de la coupe et du fraisage du tube, usez de précaution pour éviter que de la saleté et des débris y pénètrent. N'oubliez pas de placer le raccord conique sur le tube avant d'évaser.
- Pour joindre la tuyauterie, alignez directement l'évasement sur le raccord de l'autre tube. Glissez le raccord conique sur le raccord et serrez à la main.
- Serrez les raccords selon les spécifications de couple indiqués dans le tableau des couples de serrage ci-dessous.

Forced fastening without careful centering may damage the threads and cause a refrigerant leak.

Pipe Diameter(ø)	Fastening torque
Liquid side 6.35mm(1/4")	18N.m/13.3Ft.lbs
Liquid/Gas side 9.52mm(3/8")	42 N.m/30.1Ft.lbs
Gas side 12.7mm(1/2")	55N.m/40.6Ft.lbs
Gas side 15.88mm(5/8")	60 N.m/44.3Ft.lbs

- Pour joindre la tuyauterie, alignez directement l'évasement sur le raccord de l'autre tube. Glissez le raccord conique sur le raccord et serrez à la main.
- Serrez les raccords selon les spécifications de couple indiqués dans le tableau des couples de serrage ci-dessous.

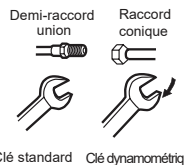

#### ATTENTION\*

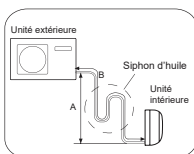
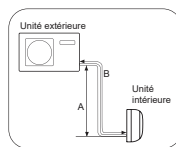
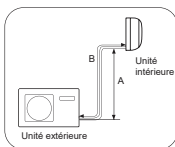

- Élévation max. : A Max = 33 pi / 10 m (09 k / 12 k) = 50 pi / 15 m (18 k / 24 k)
- Si la hauteur de A est supérieure à 15 pi / 5 m, un siphon d'huile doit être installé tous les 16 à 23 pi / 5-7 m  
Longueur max. : B Max = 23 pi / 7 m
- Longueur max. : B Max = 50 pi / 15 m (09 k / 12 k) = 83 pi / 25 m (18 k / 24 k)

### D. Essai d'étanchéité

- Retirez le capuchon de service sur le robinet.
- À l'aide d'un réservoir d'azote muni d'un régulateur, chargez le système à 150 psig d'azote sec en utilisant l'adaptateur « mini-split » pour raccorder le robinet.
- Vérifiez l'absence de fuites aux raccords évasés à l'aide de bulles de savon ou d'un autre moyen de détection. Si une fuite est détectée, réparer les raccords et refaire l'essai d'étanchéité. Si aucune fuite n'est détectée au bout de 3 minutes, procédez.
- À l'aide du même réservoir et régulateur, chargez le système à 300 psig.
- Faites un essai d'étanchéité comme précédemment. Si aucune fuite n'est détectée au bout de 3 minutes, procédez.
- À l'aide du même réservoir et régulateur, chargez le système à 300 psig.
- Faites un essai d'étanchéité comme précédemment. Continuez de vérifier le système durant 20 minutes.

#### ⚠ AVERTISSEMENT

N'utilisez pas d'acétylène, d'oxygène, d'air comprimé ni un mélange comprenant quoi que ce soit d'autre que de l'azote sec. Utilisez seulement de l'azote sec pour les tests de pression. N'utilisez pas des mélanges d'hydrogène qui contiennent du frigorigène et de l'air au-dessus de la pression atmosphérique pour cet essai, car ils peuvent s'enflammer et causer une explosion. Lorsqu'il est utilisé comme gaz à l'état de traces, le frigorigène doit être uniquement mélangé avec de l'azote sec pour pressuriser les unités. L'omission de respecter ces recommandations peut entraîner la mort ou des blessures graves ainsi que des dommages à l'équipement et la propriété.

# Instructions d'installation

## Étape 3 – Installation de l'unité extérieure (Suite)

### E. Système d'évacuation

**REMARQUE** – N'ouvrez pas le robinet de service.

- Retirez le capuchon de la conduite d'aspiration et raccordez un manomètre de pression d'admission, un microvacuomètre et une pompe à vide à l'orifice de conduite d'aspiration à l'aide d'un adaptateur AD-87 (voir l'illustration).
- Évacuez le système à au moins 350 microns.
- Fermez le robinet de la pompe à vide et vérifiez le microvacuomètre. Si ce dernier augmente au-dessus de 150 microns en 60 secondes, l'évacuation est incomplète ou il y a une fuite dans le système. Si le microvacuomètre n'augmente pas au-dessus de 150 microns en 60 secondes, l'évacuation est complète.
- Une fois l'évacuation terminée, retirez l'adaptateur et le raccord du flexible de l'orifice de la conduite d'aspiration et remplacez le capuchon.

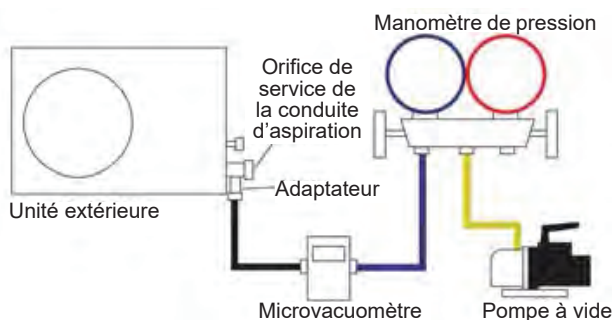

### F. Chargement du frigorigène

Si l'installation exige une tuyauterie de cuivre supérieure à 25 pi (7,6 m), alors ajoutez 0,2 oz de R-410A dans le système pour chaque pied additionnel de tuyauterie.

- Ajoutez tout frigorigène supplémentaire après l'évacuation à l'aide d'une balance numérique.  
REMARQUE : Chargez du liquide seulement.
- Remplissez l'étiquette de charge du frigorigène avec de l'encre indélébile.
- Inscrivez la charge de frigorigène d'usine trouvée au tableau de la page 33 dans la case numéro 1.
- Inscrivez la quantité de frigorigène additionnelle (ajoutée) dans la case numéro 2.
- Additionnez les valeurs des cases 1 et 2 et placez le résultat dans la case d'addition (D).
- Apposez l'étiquette remplie à proximité de l'orifice de charge, sous la plaque de recouvrement de l'unité extérieure.
- Si l'étiquette est absente, inscrivez les quantités sur l'unité extérieure à l'aide d'un marqueur permanent au-dessus de l'orifice de charge.
- Retirez le capuchon du robinet de la conduite de liquide. À l'aide d'une clé hexagonale, ouvrez le robinet, puis remplacez et serrez le capuchon.
- Retirez le capuchon du robinet de la conduite d'aspiration. À l'aide d'une clé hexagonale, ouvrez le robinet, puis remplacez et serrez le capuchon.
- À l'aide de ruban à superposition, enveloppez ensemble la tuyauterie, le flexible d'évacuation du condensat et le câblage 14/4 AWG en commençant par le bas de l'ensemble et jusqu'à l'orifice de tuyauterie.
- Utilisez un scellant pour étancher l'orifice de tuyauterie afin d'empêcher les intempéries de pénétrer dans le bâtiment.

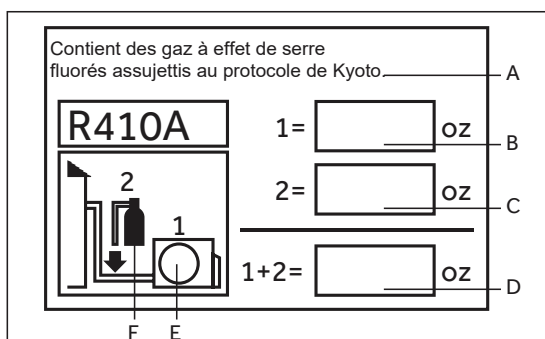

Ce produit contient des gaz à effet de serre fluorés assujettis au protocole de Kyoto. Ne le ventilez pas dans l'atmosphère.

Type de frigorigène : R-410A

Valeur PRG\* : 2088

PRG : Potentiel de réchauffement global

# Instructions d'installation

## Étape 3 – Installation de l'unité extérieure (Suite)

- L'unité extérieure doit être installée à un minimum de 1/2 mille (0,8 km) d'un plan d'eau salée telle que bord de mer et voies navigables intérieures. Si l'unité est installée entre 1/2 mille et 5 milles (0,8 et 8 km) d'un plan d'eau salée (y compris bord de mer et voies navigables intérieures), alors veuillez suivre les instructions d'installation ci-dessous).
- Installez l'unité intérieure à un endroit (p.ex. près de bâtiments, etc.) où elle peut être protégée de la brise marine qui peut l'endommager.

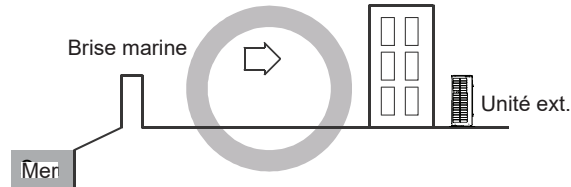
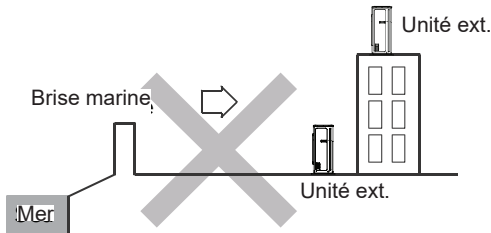

- Si vous ne pouvez pas éviter d'installer l'unité extérieure en bord de mer, construisez un mur de protection autour d'elle afin de bloquer la brise marine.
- Le mur de protection doit être composé d'un matériau solide tel que le béton afin de bloquer la brise marine. La hauteur et la largeur du mur doivent être 1,5fois plus importantes que celles de l'unité extérieure. Allouez au moins 28 po (700 mm) entre le mur de protection et l'unité extérieure pour la ventilation de l'air d'évacuation.
- Installez l'unité extérieure à un endroit où l'eau peut s'évacuer en douceur.
- Si les conditions ci-dessus ne peuvent pas être respectées, contactez GEAppliances pour de l'assistance.

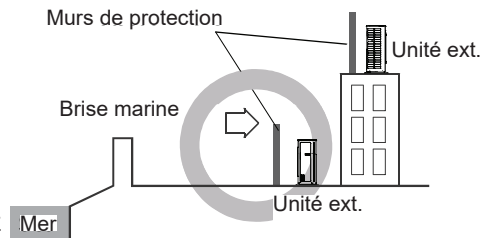

## Étape 4 – Vérification finale

### Explication du fonctionnement à l'utilisateur final

- À l'aide du manuel d'utilisation, expliquez à l'utilisateur comment utiliser le climatiseur/la thermopompe (la télécommande, l'ajout/le retrait des filtres à air, placer ou retirer la télécommande de son support, les méthodes de nettoyage, les mesures de précaution relatives au fonctionnement, etc.).
- Révissez les mesures de précaution relatives au fonctionnement.
- Recommandez à l'utilisateur de lire attentivement les instructions d'utilisation.

### Points à vérifier lors de l'essai du système

- Aucune fuite de gaz dans la tuyauterie?
- La tuyauterie est-elle isolée correctement?
- Le câblage de connexion des unités intérieure et extérieure est-il inséré solidement dans le bornier?
- Le câblage de connexion des unités intérieure et extérieure est-il attaché?
- Le condensat s'évacue-t-il correctement?
- Le fil de terre est-il solidement connecté? L'unité intérieure est-elle solidement fixée?
- Le courant de la source d'alimentation électrique est-il compatible avec le code de l'électricité local?
- Des bruits irréguliers se font-ils entendre?
- La température de refroidissement descend-elle entre 20 et 30 °F (-6,7 et -1,1 °C)?
- La température de réchauffement monte-t-elle entre 35 et 40 °F (1,7 et 4,4 °C)?
- L'affichage de la température ambiante est-elle précise?

# NOTES

---

# Garantie limitée

Cette Garantie limitée standard est attribuée à l'Acheteur initial du Produit pour les modèles énumérés sous l'Annexe 1 (le « Produit ») :

For The Period Of:	GE Appliances Will Replace:
Garantie limitée de 5 ans sur les pièces	Cette garantie couvre tous les vices de matière et de fabrication des pièces mécaniques et électriques contenues dans le Produit (« Pièces défectueuses ») durant une période de cinq (5) ans à partir de la Date d'achat. GE Appliances fournira des pièces neuves ou réusinées ou, à sa seule discrétion, un remplacement de l'ensemble ou d'une partie de l'appareil, à votre technicien-installateur en chauffage, ventilation et climatisation agréé. Cette garantie couvre aussi tous les vices de matière et de fabrication du contrôleur de l'appareil durant une période de 1 an. Le contrôleur à distance est couvert par une garantie sur accessoire de un (1) an. Le système sans conduite est couvert par la garantie standard. GE Appliances fournira, à sa seule discrétion, un régulateur neuf ou réusiné.
Garantie de 7 ans sur le compresseur	Le compresseur contenu dans ce produit est garanti durant une période de sept (7) ans à partir de la Date d'achat. GE Appliances fournira un compresseur neuf ou réusiné ou, à sa seule discrétion, un remplacement de l'ensemble ou d'une partie de l'appareil, à votre technicien-installateur en chauffage, ventilation et climatisation agréé.

## QUELLE EST LA DATE D'ACHAT :

La « Date d'achat » est la date à laquelle l'installation d'origine a été complétée et toutes les procédures de mise en service du Produit ont été correctement exécutées et vérifiées d'après la facture de l'installateur. Si la date de l'installation ne peut pas être vérifiée, alors la Date d'achat tombera soixante (60) jours suivant la date de fabrication, telle que déterminée par le numéro de série du Produit. Vous devez conserver et être en mesure de fournir votre ticket de caisse d'origine de l'installateur comme preuve de la Date d'achat. Pour une nouvelle construction, la Date d'achat sera celle à laquelle le propriétaire a acquis sa résidence du constructeur.

## QUI EST COUVERT :

Occupant(s) propriétaire(s) : Le « Propriétaire initial » de ce produit, c'est-à-dire le propriétaire initial (et son épouse ou époux) de la résidence où le Produit a été installé initialement. Sous réserve de la loi de l'État ou la province où le Produit a été installé, cette garantie n'est pas transférable aux propriétaires subséquents ni si le Produit a été déplacé dans une résidence différente après l'installation initiale. Occupant(s) non propriétaire(s) : Cette garantie couvre le Produit 1) installé dans a) un immeuble résidentiel unifamilial ou multifamilial d'occupant(s) non-propriétaire(s), ou b) un immeuble commercial non industriel, (tels que immeubles de bureaux, établissements de vente au détail, hôtels/motels) où le Produit n'est pas exposé à une atmosphère corrosive ou à des niveaux élevés de particules (telles que suie, aérosols, vapeurs, graisse), et 2) si le Produit fait l'objet d'un entretien annuel par un technicien en chauffage, ventilation et climatisation agréé (preuve d'entretien annuel requise). Le « Propriétaire initial » de ce Produit, c'est-à-dire le propriétaire initial de l'immeuble où le Produit a été installé initialement. Pour une nouvelle construction, l'acheteur de l'immeuble du constructeur sera aussi considéré comme le Propriétaire initial. Cette garantie n'est pas transférable aux propriétaires subséquents ni si le Produit a été déplacé à un emplacement différent après l'installation initiale.

## COMMENT OBTENIR UN SERVICE D'INSTALLATION OU DE RÉPARATION :

Communiquez avec votre technicien-installateur en chauffage, ventilation et climatisation agréé. Tous les services d'installation et de réparation doivent être réalisés par un technicien en chauffage, ventilation et climatisation agréé.

L'omission de recourir à un technicien en chauffage, ventilation et climatisation agréé pour l'installation de ce Produit annule toute garantie sur ce Produit.

## ESTA GARANTÍA NO CUBRE

- Les dommages résultant d'une installation incorrecte.
- Les dommages survenus pendant l'expédition.
- Les vices qui ne sont pas attribuables à la fabrication (c.-à-d. matière et main-d'œuvre).
- Les dommages résultant d'un mauvais usage, d'un abus, d'un accident, d'une modification, d'un manque de soins appropriés et/ou d'un entretien régulier, ou d'un courant électrique incorrect.
- Les dommages résultant d'une inondation, d'un incendie, du vent, de la foudre, d'un accident ou de conditions similaires.
- Les dommages résultant d'une installation ou d'autres services réalisés par une personne qui n'est pas un technicien en chauffage, ventilation et climatisation agréé.
- La main-d'œuvre et les services connexes pour la réparation ou l'installation du Produit.
- Un Produit acheté auprès d'un revendeur en ligne.
- Les dommages résultant de l'exposition du Produit à une atmosphère qui comporte des substances corrosives ou des niveaux élevés de particules (telles que suie, aérosols, vapeurs, graisse).
- Un Produit vendu et/ou installé à l'extérieur des cinquante (50) États des États-Unis, du district de Columbia ou du Canada.
- Les piles du contrôleur et des autres accessoires fournis avec le Produit pour l'installation (p.ex. flexible en plastique).
- L'entretien normal tel que le nettoyage des serpentins et des filtres et la lubrification.
- Un Produit installé dans un immeuble occupé par de(s) non propriétaire(s) s'il n'a pas fait l'objet d'un entretien annuel par un technicien en chauffage, ventilation et climatisation agréé (preuve requise).

Agrafez votre reçu ici. Une preuve de la date d'achat originale est nécessaire pour obtenir un service sous garantie

# Garantie limitée

---

## GARANTIE LIMITÉE ENREGISTRÉE STANDARD DE 10 ANS

---

Tous les « Produits intérieurs et extérieurs » identifiés dans l'Annexe 1, enregistrés par l'installateur ou le Propriétaire initial dans un délai de soixante (60) jours à partir de la Date d'achat, recevront une Garantie limitée enregistrée standard qui sera identique à la Garantie de base standard, excepté que la période de la Garantie limitée sur les pièces et la Garantie limitée sur le compresseur sera de dix (10) ans. Tout Produit non enregistré dans un délai de soixante (60) jours à partir de la date d'achat sera assujéti à la Garantie de base standard. Certains États et provinces ne permettent pas que les périodes de la garantie soient assujétiées à l'enregistrement; dans ces États et provinces, ce sont les périodes plus longues de la Garantie limitée sur les pièces et la Garantie limitée sur le compresseur qui s'appliquent.

---

## **CETTE GARANTIE LIMITÉE SE SUBSTITUE À TOUTE AUTRE GARANTIE, EXPRESSE OU IMPLICITE, Y COMPRIS TOUTE GARANTIE RELATIVE À LA QUALITÉ MARCHANDE OU L'ADÉQUATION À UN USAGE PARTICULIER.**

---

Le recours autorisé dans cette garantie est exclusif et il est accordé en remplacement de tout autre recours. Cette garantie ne couvre pas les dommages accessoires ou indirects. Certains États ou provinces ne permettent pas l'exclusion des dommages accessoires ou indirects, donc cette limitation peut ne pas s'appliquer à vous. Certaines États ou provinces ne permettent pas de limiter la durée d'une garantie implicite, donc cette limitation peut ne pas s'appliquer à vous. Cette garantie vous accorde des droits particuliers et il peut exister d'autres droits qui varient selon l'État ou la province. Cette garantie couvre les appareils dans les cinquante (50) États des États-Unis, du district de Columbia ou du Canada Cette garantie est attribuée par GE Appliances a Haier company, Louisville, KY 40225.

---

## ANNEXE 1

---

Le "Produit" est défini comme étant les unités divisées sans conduits de marque GE Appliances. Le "Produit" contient 2 sous-catégories de produits: "Produits pour l'intérieur et l'extérieur", définis respectivement comme ASYW \* et ASH \* pour l'intérieur et l'extérieur





**GE APPLIANCES**

# Instrucciones de instalación

**Unidad Interna para Pared Alta sin Conducto y de Zona Única**

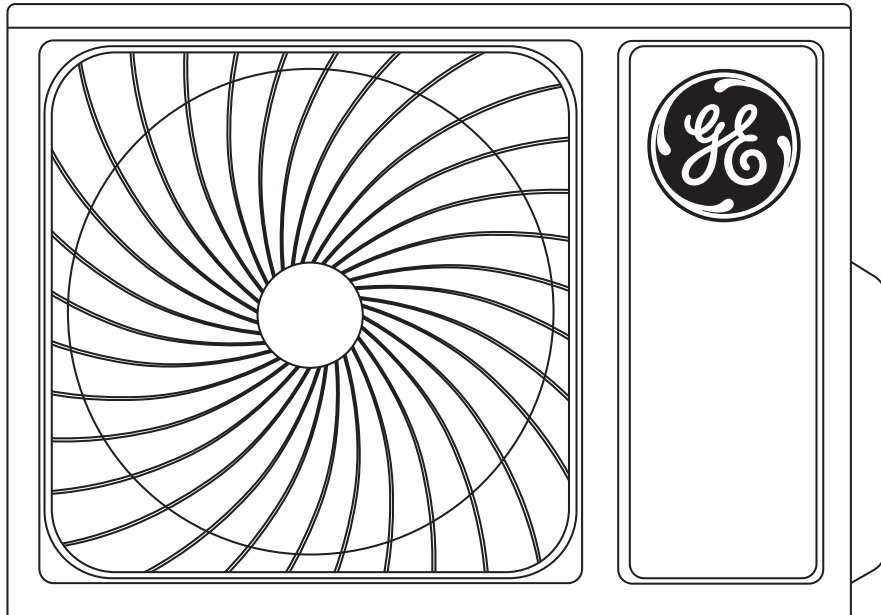

**LEA CUIDADOSAMENTE.  
GUARDE ESTAS INSTRUCCIONES.**

# INFORMACIÓN IMPORTANTE DE SEGURIDAD

## LEA TODAS LAS INSTRUCCIONES ANTES DE USAR EL SISTEMA

### ⚠️ ADVERTENCIA

Para su seguridad, siga las instrucciones de este manual a fin de minimizar riesgos de incendio, descargas eléctricas o lesiones personales.

- Use este equipo sólo para su propósito original, como se describe en el Manual del Usuario.
- Este acondicionador de aire deberá ser instalado de forma apropiada de acuerdo con las Instrucciones de Instalación antes de su uso.
- Todo el cableado deberá ser adecuado al valor de la corriente que figura en la placa de calificación. Use cables de cobre únicamente.
- Todo el trabajo eléctrico deberá ser completado por un electricista calificado y de acuerdo con los códigos de construcción locales y nacionales.
- Todo el servicio técnico deberá ser realizado por un individuo calificado.

**Si es necesario realizar un servicio que requiere el ingreso al sistema de refrigeración sellada, las regulaciones federales requieren que el trabajo sea realizado por un técnico que posea una certificación Clase II o Universal.**

- Todos los acondicionadores de aire contienen refrigerantes, los cuales de acuerdo con la ley federal deben ser retirados antes de deshacerse del producto. Si se deshará de un producto viejo que posee refrigerantes, consulte a la compañía a cargo del manejo de productos descartados.
- Estos sistemas de acondicionadores de aire R-410A requieren que los contratistas y técnicos usen herramientas, equipos y estándares de seguridad aprobados para su uso con este refrigerante. NO use equipamiento certificado sólo para el refrigerante R22.

### ⚠️ ADVERTENCIA

**RIESGO DE DESCARGA ELÉCTRICA. Puede ocasionar lesiones o la muerte.**

- La conexión a tierra es esencial antes de realizar la conexión al suministro de corriente.
- Desconecte todos los suministros de corriente eléctrica remotos antes de realizar el servicio técnico.
- Repare o reemplace de inmediato todos los cables de corriente pelados o con cualquier tipo de daño. No use cables que presenten cortaduras o daños por abrasión sobre su extensión o extremos.

### ⚠️ ADVERTENCIA

**RIESGO DE INCENDIO. Puede ocasionar lesiones o la muerte.**

- No guarde ni use materiales combustibles, gasolina u otros vapores inflamables y líquidos cerca de éste o de otros electrodomésticos.

## LEA Y GUARDE ESTAS INSTRUCCIONES

# Instrucciones de Instalación

PARA ACCEDER A MÁS AYUDA, VISITE [GEAPPLIANCES.COM/DUCTLESS](http://GEAPPLIANCES.COM/DUCTLESS) O LLAME A LA LÍNEA DE AYUDA AL CONSUMIDOR AL 844-487-9443.

## ⚠ PRECAUCIÓN

- No use un prolongador con este sistema.
- Los cables para construcciones de aluminio pueden presentar problemas especiales – consulte a un electricista calificado.

## ANTES DE COMENZAR

Lea estas instrucciones en su totalidad y atentamente.

**IMPORTANTE** — Conserve estas instrucciones para uso del inspector local.

**IMPORTANTE** — Cumpla con todos los códigos y ordenanzas gubernamentales.

- **Nota para el Instalador** – Asegúrese de que el Comprador conserve estas instrucciones.
- **Nota para el Comprador** – Conserve estas instrucciones para referencia futura.
- **Nivel de habilidad** – La instalación de este sistema de acondicionador de aire split deberá ser realizada por un técnico licenciado y certificado (para manejar refrigerante R-410A, recuperación, etc.) y por un electricista.
- La correcta instalación del producto es responsabilidad del instalador.
- Si se producen fallas en el producto debido a una instalación inadecuada, la Garantía no cubrirá las mismas.
- Para su seguridad personal, este sistema deberá estar correctamente conectado a tierra.
- Los dispositivos de protección (fusibles o disyuntores) aceptables para la instalación aparecen especificados en la placa de cada unidad.
- Para cualquier reparación que requiera el ingreso al sistema de refrigeración sellada, las regulaciones federales solicitan que el trabajo sea realizado por un técnico que posea una certificación Clase II o Universal.

## Mantenimiento de registros

Gracias por comprar este producto de GE Appliances. Este manual de instalación lo ayudará a aprovechar al máximo su nueva bomba de calor.

Para futuras referencias, anote el modelo y el número de serie que se encuentran en la etiqueta del lado de la bomba de calor, así como la fecha de compra.

Adjunte su comprobante de compra a este manual para ayudarlo a obtener el servicio de garantía si es necesario.

Para registrar su nuevo sistema libre de ductos de GE Appliances, vaya a [GEAppliances.com/ductless](http://GEAppliances.com/ductless) e ingrese la información del número de modelo / serie en esta página. Para calificar para una garantía de 10 años en compresores y piezas, debe registrarse dentro de los 60 días de la instalación.

\_\_\_\_\_  
Número de modelo

\_\_\_\_\_  
Número de serie

\_\_\_\_\_  
Fecha de compra



# Instrucciones de Instalación

## Herramientas Requeridas para la Instalación

### HERRAMIENTAS NECESARIAS

- Cable Trenzado AWG de 14/4
- 5/8" (16mm), 7/8" (22mm), 1" (25mm) o Llave Ajustable
- Refrigerante R-410A\*
- Cinta Adhesiva\*
- Sujetador del Cable Conductor de 1/2"
- Juego de Cables de Cobre (para consultar tamaños, lea la tabla de la página 51)
- Destornillador Phillips nº2
- Taladro
- Abocardador de R-410A
- Llave Hexagonal
- Sierra de Agujero de 2 1/4"
- Aislante\*
- Escala de refrigerante
- Nivel
- Calibrador de Colector conjunto
- Cinta de Medición
- Medidor de Micrones
- Adaptador para Mini Split (5/16" H a 1/4" M)
- Nitrógeno\*
- Cortatubos
- Tubería de PVC (opcional)
- Cuchillo con Filo
- Escariador
- Abrazadera de Montura (L.S.) c/ tornillos
- Sellador, no expansible (para el orificio del juego de cables)
- Solución de jabón/ agua\* o detector de pérdidas de gas
- Detector de montantes
- Llave Dinamométrica
- Bomba de Vacío
- Pelacables
- Todas las herramientas, medidores y dispositivos de prueba HVAC de uso habitual.
- \* consumible

# Instrucciones de Instalación

## DESPEJES MÍNIMOS (El aspecto puede variar)

Esta imagen sólo sirve como referencia. El aspecto de su producto podrá ser diferente. Lea el manual antes de realizar la instalación. Explique el funcionamiento de la unidad al usuario, de acuerdo con este manual.

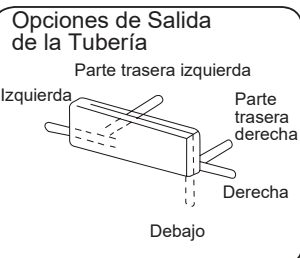
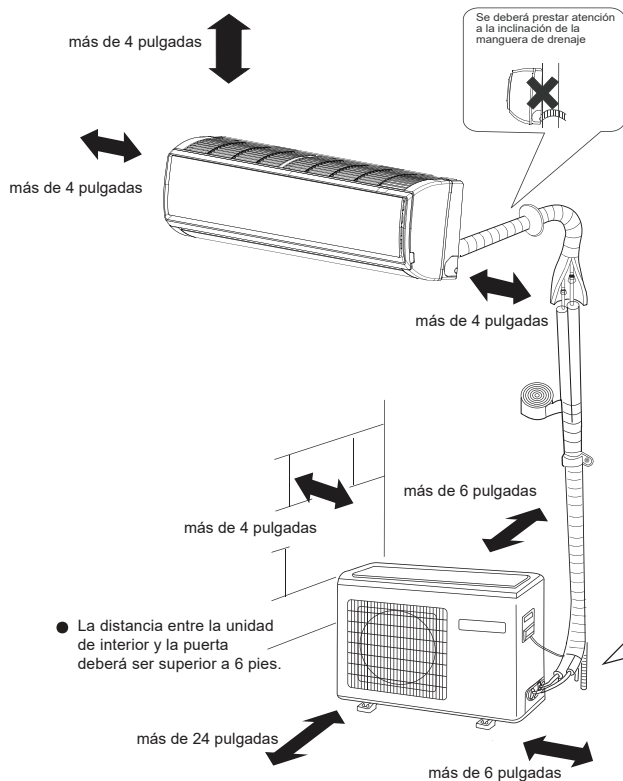

Dimensiones de fijación al piso de la unidad de exterior  
Consulte la tabla a continuación para conocer las posiciones de los pies de montaje y la presentación de las dimensiones de la unidad.

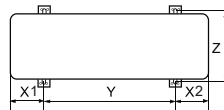

### Fijación de la unidad de exterior

- Fije la unidad sobre concreto o bloquee la misma con tornillos 7/16" (10 mm) de forma segura.
- Cuando la unidad sea fijada sobre la superficie de la pared, el techo o cielorraso, fije la unidad de forma segura teniendo en cuenta terremotos y vientos fuertes.
- En caso de haber vibraciones que afectan la casa, fije la unidad adhiriendo un tapete a prueba de vibraciones.

Número de modelo de marketing	X1(inch)	X2(inch)	Y(inch)	Z(inch)
ASH124CRDWA	5.12	5.12	25.98	15.75
ASH124PRDWA				
ASH118URDSD				
ASH109CRAWA	5.47	5.51	19.69	10.20
ASH112CRAWA				
ASH118CRDWA	5.16	5.16	24.72	14.53
ASH115PRDWA				
ASH118PRDWA				
ASH109URDSD				
ASH112URDSD	5.12	5.91	19.69	12.20
ASH109PRDWA				
ASH112PRDWA				

# Instrucciones de Instalación

## Selection of installation location of outdoor

Single-unit installation (unit: in.(mm))

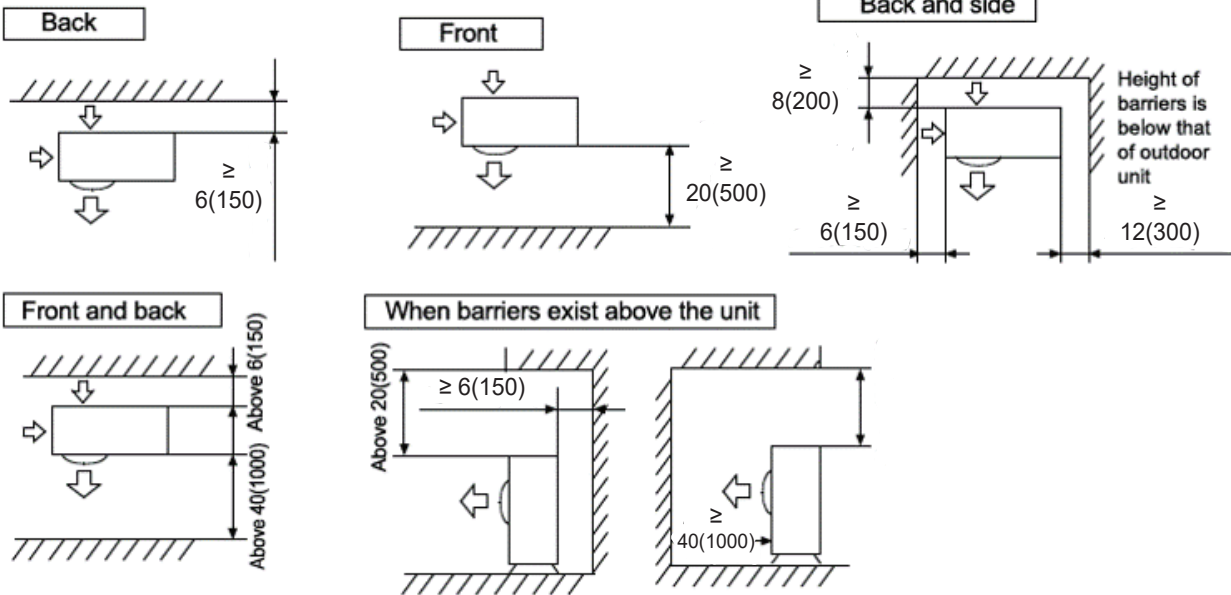

The top and two side surfaces must be exposed to open space, and barriers on at least one side of the front and back shall be lower than the outdoor unit.

## Paso 1 - Preparación

### Seleccione la ubicación exterior:

- Elija un lugar nivelado y lo suficientemente sólido como para soportar el peso y las vibraciones de la unidad de exterior y donde el ruido del funcionamiento no sea amplificado.
- Elija una ubicación donde la descarga de aire caliente y/o el ruido no sean una molestia para los vecinos.
- Asegúrese de que haya suficiente espacio para maniobrar la unidad de interior hasta su posición.
- Asegúrese de que haya suficiente espacio y que no haya obstrucciones para la entrada y salida del aire.
- Instale el cable de corriente/ cableado de comunicación por lo menos a 10 pies de distancia de los equipos de televisión y radio, a fin de evitar interferencias.
- Asegúrese de que cualquier ítem sensible a la humedad sea mantenido lejos del camino del drenaje condensado de la unidad de exterior.

### NOTAS:

- La unidad de exterior no podrá ser colgada de un cielorraso ni ser apilada.
- Asegúrese de que la nieve y los escombros acumulados no bloqueen la entrada de aire ni la bobina, si la unidad de exterior se instalará con una valla o baranda a su alrededor.
- Asegúrese de que haya ventilación en caso de pérdidas de refrigerante. El R-410A es un refrigerante seguro, no tóxico y no inflamable.
- Evite instalar la unidad de exterior donde sean producidos gases corrosivos, tales como óxidos de sulfuro, amoníaco y gases sulfurosos. Consulte a un especialista en instalaciones sobre el uso de aditivos a prueba de corrosión y antioxidantes para proteger las bobinas de la unidad.

# Instructions d'installation

## Paso 2 – Instalación de la Unidad de Interior (Cont.)

### Instalación adecuada para drenaje

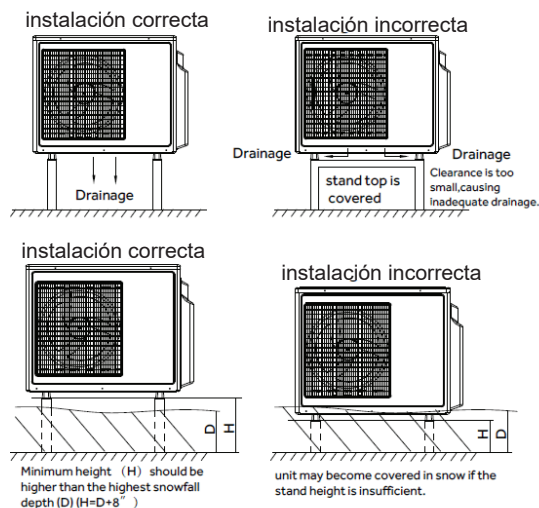

Coloque la unidad en el soporte o plataforma usando el equipo de elevación.

No instale el codo de drenaje si la unidad está ubicada en un área donde se pueden producir congelamientos.



### A. Elija la Ubicación de la Unidad de Interior

- No permita que haya calor ni vapor cerca de la unidad.
- Elija una ubicación donde no haya obstáculos frente a la unidad.
- Asegúrese que el drenaje condensado se pueda evacuar de forma conveniente.
- No instale la unidad cerca de una entrada.
- Asegúrese que el espacio hacia la izquierda y derecha de la unidad sea de más de 4". La unidad se deberá instalar lo más alto posible en la pared, pero dejando un mínimo de 4" desde el cielorraso.
- Use un detector de montantes para detectar y marcar las ubicaciones de los mismos para realizar el montaje y evitar así daños innecesarios sobre la pared.
- Realice la instalación en una ubicación lo suficientemente fuerte como para resistir todo el peso y la vibración de la unidad.
- Deje espacio suficiente para poder contar con acceso para la rutina de mantenimiento.
- Elija una ubicación que le brinde fácil acceso para retirar y limpiar los filtros de aire.
- Realice la instalación en una ubicación que se encuentre a 3 pies o más de otros dispositivos eléctricos, tales como televisores o dispositivos de audio.

### B. Instale la Placa de Montaje

- Retire la bolsa de plástico, la cinta y la placa de montaje de la parte trasera de la unidad de interior.
- Coloque la placa de montaje sobre la pared en la posición deseada, teniendo en cuenta los espacios de despeje mínimos y necesarios para un funcionamiento adecuado.
- Usando un nivel, verifique que la placa de montaje se encuentre horizontal y marque las ubicaciones de los tornillos.
- Adhiera la placa de montaje a la pared con los tornillos suministrados.
- Si no es posible alinear todos los agujeros de los tornillos con los montantes, fueron suministrados anclajes de pared.
- Asegúrese de que la placa de montaje haya sido adherida de manera firme y que el peso aplicado sea distribuido de forma pareja sobre cada tornillo. (Por lo menos un tornillo en un montante de pared, otros podrán usar anclajes de pared).
- La tubería de la unidad de interior podrá seguir un recorrido hacia y desde la unidad en una o varias direcciones. Izquierda, Trasera Izquierda, Derecha, Trasera Derecha, o Justo Debajo. Lea el n° de la ilustración.
- Se brindan separadores en la caja de la unidad para uso sobre la Izquierda, Derecha, y Justo Debajo.

### C. Instale el Agujero de la Tubería

- Mida y marque la ubicación donde el agujero de la tubería será perforado.
- Si la ubicación de la tubería estará sobre el lado izquierdo de la unidad, siga estos pasos para mover la tubería de drenaje.
  1. Retire el tapón del agujero de drenaje izquierdo y separe el enchufe moldeado dentro del puerto.
  2. Transfiera la manguera de drenaje corrugada desde el lado derecho hasta el lado izquierdo.
  3. Inserte el tapón en el puerto de drenaje del lado derecho. El uso de un jabón como lubricante y un destornillador pequeño permitirán un posicionamiento más fácil del tapón.
- Perfore el agujero del conjunto de cables con una sierra de agujero de 2 1/4". Angule el taladro con una inclinación descendente en relación a la pared exterior, de modo que el agujero de la pared exterior esté por lo menos 1/4" más abajo que el agujero interior. Esto permitirá un drenaje apropiado del material condensado.
- Instale la brida con orificios del juego de cables en la apertura del agujero que se encuentra sobre la pared interior.

**NOTA:** La brida ya está ranurada. Es necesario modificar la brida para que calce correctamente detrás de la carcasa de la unidad de la pared.

# Instructions d'installation

## Paso 2 – Instalación de la Unidad de Interior (Cont.)

### D. Conexiones Eléctricas para la Unidad de Interior

**NOTA:** Asegúrese que todo el cableado cumpla con los códigos locales de construcción y el NEC y que el suministro de voltaje de este sistema sea el correcto.

- Coloque la unidad de interior sobre una superficie de trabajo sólida antes de realizar las conexiones eléctricas.
- A fin de realizar las conexiones eléctricas de la unidad de interior, tanto el plástico exterior como las placas protectoras de acero galvanizado deberán ser retiradas.
- Levante la tapa frontal para acceder a los tornillos y poder retirar estas tapas.

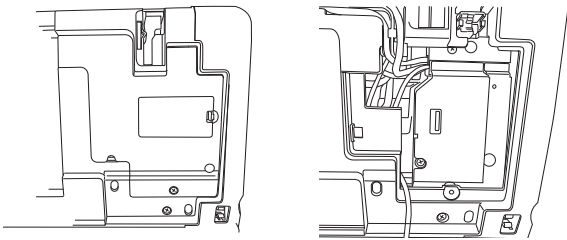

- Haga pasar el cableado AWG de 14/4 a través de la ranura de la parte trasera de la unidad y por el panel de acceso frontal.
- Usando un pelacables, retire el aislante y separe los 4 cables.
- Realice conexiones de cables en cada terminal, de acuerdo con el diagrama del cableado. (Tome nota del color del cable en cada terminal y asegúrese de que los cables se encuentren conectados a la unidad de exterior de forma consecutiva).
- Asegúrese de que cada cable se encuentre debajo de la placa de la terminal con tornillos y que la placa esté ajustada.
- Asegúrese de que el cable de 14/4 se encuentre asegurado bajo el soporte del amortiguador de refuerzo.
- Una vez completado el cableado del bloque terminal, reemplace ambas placas de la tapa y baje la carcasa frontal.

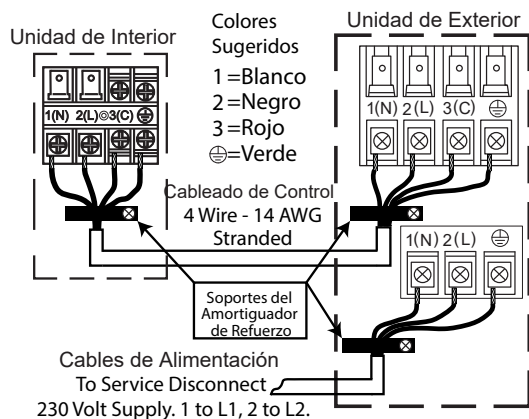

### E. Monte la Unidad de Interior en la Placa de Montaje

- Ate la tubería del refrigerante, la tubería de drenaje, y el cableado con cinta y de forma cuidadosa conduzca el conjunto a través del agujero de la tubería.
- Con la parte superior de la unidad de interior más cerca de la pared, sostenga la unidad de interior sobre los ganchos superiores de la placa de montaje. Deslice la unidad despacio de lado a lado para verificar su correcto posicionamiento.
- Gire la parte inferior de la unidad de interior sobre la placa de montaje, y baje la unidad sobre los ganchos inferiores de la placa de montaje. (Vea la ilustración).
- Verifique que la unidad esté asegurada y nivelada con la pared.
- La instalación de la unidad de interior finaliza en este momento.

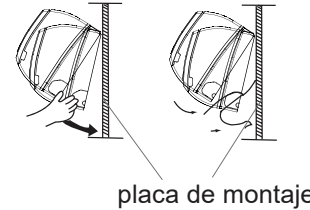

### F. Tubería de Drenaje Condensado

- Verifique que la tubería de drenaje condensado posea una inclinación constante hacia abajo para un flujo correcto del agua. No deberá haber torceduras ni elevaciones en la tubería que puedan ocasionar un efecto de retención del agua (vea la ilustración). Opcional: Puede usar una tubería de PVC conectando una tubería interior de PVC de 1" a la tubería de drenaje que sale de la pared, y que llegue hasta la ubicación deseada.

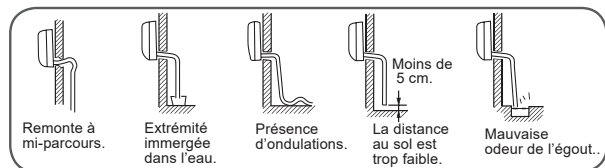

### G. Retire la Unidad de Interior

- De forma suave, levante toda la unidad verticalmente.
- Empuje la parte inferior de la unidad hacia afuera de los ganchos inferiores y empuje levemente hacia afuera de la pared.
- Levante la parte superior de la unidad hacia afuera de los ganchos superiores.



# Instructions d'installation

## Soportes de Pared

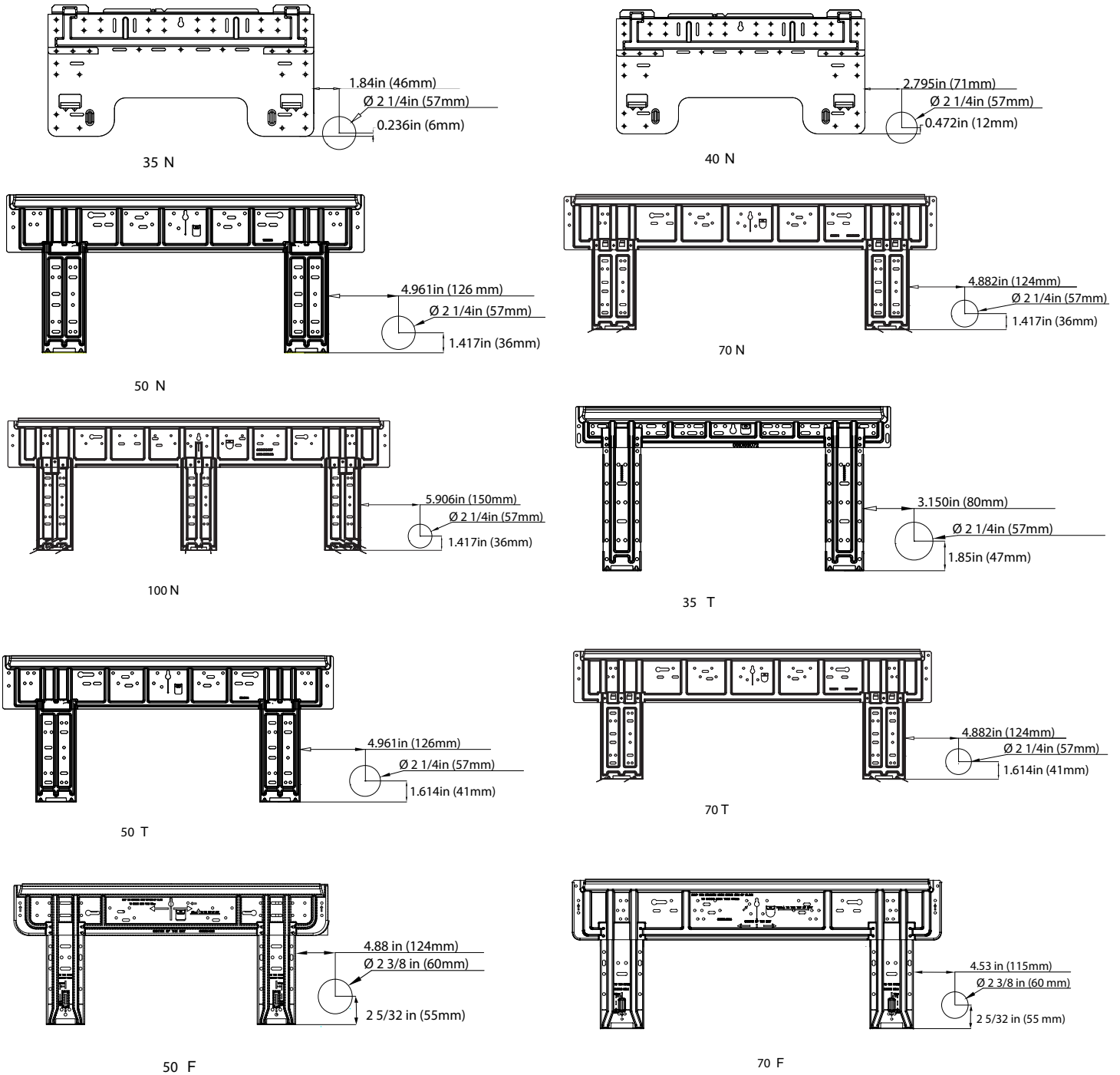

Capacidad (BTUh)	Estilo de soporte	Número de pieza	Número de referencia de fábrica
07K/09K/12K	35N/35T/40N	WJ65X23038/WJ65X23240/WJ65X23038	10101275/10103071/10101275
15K/18K	50N/50T/70N	WJ65X23251/WJ65X23251/WJ65X23056	10102598/10102598/10102740
24K	70N/70T	WJ65X23056/WJ65X23056	10102740/10102740
30K/36K	100N	WJ65X22785	10103059
09K/12K	50F	WJ65X25594	10104861
18K	70F	WJ65X26113	10104864

# Instructions d'installation

## Paso 3 – Instalación de la Unidad de Exterior

### A. Prepare la Unidad de Exterior para su Instalación

- Retire todo el embalaje.
- Coloque las almohadillas de vibración suministradas sobre los pies de la unidad de exterior.
- Adhiera el codo de drenaje suministrado a la unidad de exterior. Conecte la extensión de la tubería de acuerdo con lo requerido (no suministrada). (Vea la ilustración).

**NOTA:** El codo de drenaje fue diseñado con una brecha de aire y no se apoyará de forma nivelada sobre la parte inferior de la unidad de exterior.

**NOTA:** Los modelos ASH109PR\*, ASH112PR\*, ASH115PR\*, ASH118PR\* y ASH124PR\* no usan un codo de drenaje. Si el manejo de la condensación es requerido por el código, será necesaria una bandeja de un tercero. code a 3rd party pan is needed.

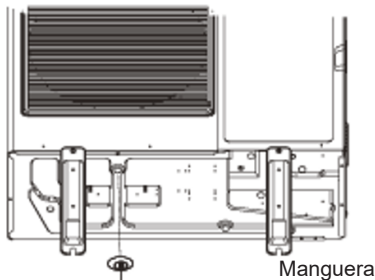

Codo de drenaje

- Retire la placa de la tapa de la unidad de exterior para exponer las conexiones del bloque terminal.

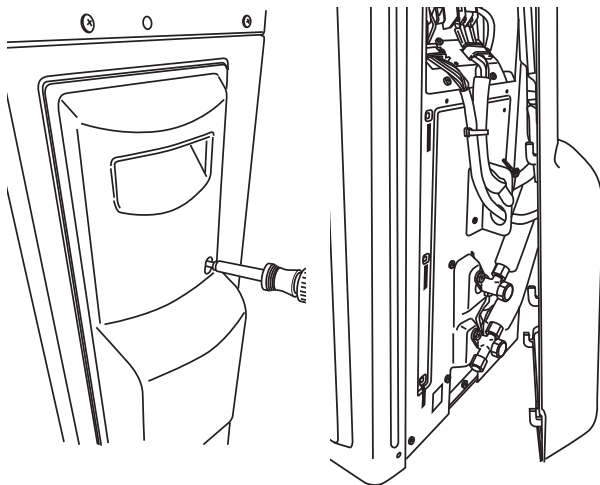

1. Retire el Tornillo

2. Deslice el panel hacia abajo para liberar los ganchos y empuje hacia fuera.

### B. Conexiones Eléctricas para la Unidad de Interior

#### ⚠ ADVERTENCIA RIESGO DE DESCARGA ELÉCTRICA

Puede ocasionar lesiones o la muerte. Desconecte todos los suministros de corriente eléctrica remotos antes de realizar el servicio técnico.

**NOTA:** Asegúrese que todo el cableado cumpla con los códigos locales de construcción y el NEC y que el suministro de voltaje de este sistema sea el correcto.

- Conecte el cableado de la fuente de alimentación y el cableado interno usando un soporte para cables conductores sobre el lado de la unidad de exterior (tanto para el AWG de 14/4 como para el cable de corriente).
- Usando un pelacables, retire el aislante y separe los 4 cables.
- Verifique que las conexiones del cableado coincidan con las conexiones internas cable por cable.
- Asegúrese de que cada cable se encuentre debajo de la placa de la terminal con tornillos y que la placa esté ajustada.
- Asegúrese de que el cable de 14/4 se encuentre asegurado bajo el soporte del amortiguador de refuerzo.
- Verifique que todas las conexiones estén aseguradas.

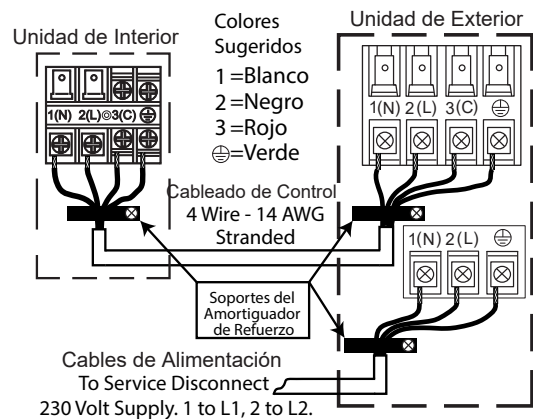

**NOTA:** Si no se siguen las pautas del cableado se podrán producir daños en el tablero de control y problemas de comunicación (código de error E7). Esto incluye un tamaño del cable inadecuado, uso de un cable rígido, empalme en la línea media y conexiones débiles en los terminales.

# Instructions d'installation

## Paso 3 – Instalación de la Unidad de Exterior

### C. Instale el Juego de Cables de Cobre

- La longitud estándar del juego de cables es de 25 pies. Si la longitud de la instalación es diferente, ajuste la carga de refrigerante en 0.2 oz / ft si la línea de líquido es 1/4 "o 0.5 oz / ft si la línea de líquido es 3/8".
- Vea la tabla de la página 51.
- Corte el juego de cables de acuerdo a la longitud.
- Coloque la tuerca sobre la tubería y luego agrande la misma con el abocardador a R-410A.

**NOTA:** Siga las prácticas estándares para realizar el agrandamiento de tuberías. Al cortar y escariar la tubería, tenga el cuidado de evitar que la suciedad o el polvo ingresen a la misma. Recuerde colocar la tuerca sobre la tubería antes de agrandar la misma.

- Para unir el juego de cables, alinee directamente la tubería agrandada con la unión de la otra tubería. Deslice la tuerca sobre la unión y realice el ajuste

Forced fastening without careful centering may damage the threads and cause a refrigerant leak.

Pipe Diameter(ø)	Fastening torque
Liquid side 6.35mm(1/4")	18N.m/13.3Ft.lbs
Liquid/Gas side 9.52mm(3/8")	42 N.m/30.1Ft.lbs
Gas side 12.7mm(1/2")	55N.m/40.6Ft.lbs
Gas side 15.88mm(5/8")	60 N.m/44.3Ft.lbs

manualmente.

- Gire las uniones de acuerdo con las especificaciones mostradas en el siguiente cuadro de giro.
- Se requiere el uso de dos llaves para unir la conexión agrandada, una llave estándar y una llave de torsión ajustada de acuerdo con las configuraciones adecuadas.
- Repita el proceso para adherir el otro extremo del juego de cables.

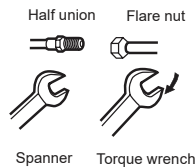

#### PRECAUCIÓN\*

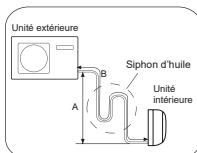
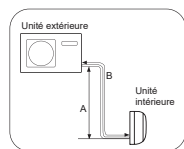
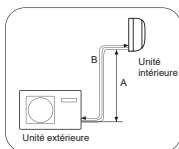

- Elevación Máx.: A Máx.  
= 33 pies / 10m (09k / 12k)  
= 50 pies / 15m (18k / 24k)
- En caso de que la altura de A sea superior a los 15 pies / 5m, el separador de aceite deberá ser instalado cada 16-23 pies/ 5 a 7 m.
- Longitud Máx.: B Máx.  
= 50 pies / 15m (09k / 12k)  
= 83 pies / 25m (18k / 24k)

### D. Prueba de Pérdidas

- Retire la tapa de servicio de la válvula.
- Utilizando un tanque de nitrógeno con un regulador adherido, cargue el sistema con 150 psig de nitrógeno seco usando un adaptador de mini Split para conectar la válvula.
- Realice un control de pérdidas en los accesorios abocinados, usando burbujas de jabón u otro dispositivo de detención. Si una pérdida es detectada, realice las reparaciones de los accesorios y vuelva a hacer un control. Si no se detectan pérdidas dentro de los 3 minutos, proceda.
- Usando el mismo tanque/ regulador, cargue el sistema hasta 300 psig.
- Realice un control de pérdidas de forma temprana. Si no se detectan pérdidas dentro de los 3 minutos, proceda.
- Usando el mismo tanque/ regulador, cargue el sistema hasta 500 psig.
- Realice un control de pérdidas de forma temprana. Continúe controlando el sistema durante 20 minutos.

#### ⚠ ADVERTENCIA

No use acetileno, oxígeno, aire comprimido o cualquier otra mezcla que contenga otra cosa que no sea nitrógeno seco. Use sólo nitrógeno seco para la prueba de presión. No use mezclas de hidrógeno que contengan refrigerante y aire por encima de la presión atmosférica para pruebas de presión, ya que podrán volverse inflamables y ocasionar una explosión. El refrigerante, cuando se use como gas de rastreo, sólo deberá ser mezclado con nitrógeno seco en las unidades de presión. No seguir estas recomendaciones podrá resultar en la muerte o en lesiones graves, como también en daños sobre el equipamiento o la propiedad.

# Instructions d'installation

## Paso 3 – Instalación de la Unidad de Exterior

### E. Sistema de Evacuación

**NOTA**– No abra la válvula de servicio.

- Retire la tapa de la tubería de succión y adhiera un calibrador de colector, un medidor de micrones y una bomba de vacío al puerto de la tubería de succión, usando un adaptador AD-87 (vea la ilustración).
- Evacúe el sistema hasta los por lo menos 350 micrones.
- Cierre la válvula de la bomba de vacío y controle el medidor de micrones. Si el medidor se eleva por encima de los 150 micrones en 60 segundos, la evacuación será incompleta o existe una pérdida en el sistema. Si el meditor no se eleva por encima de los 150 micrones en 60 segundos, la evacuación es completa.
- Una vez completada la evacuación, retire el

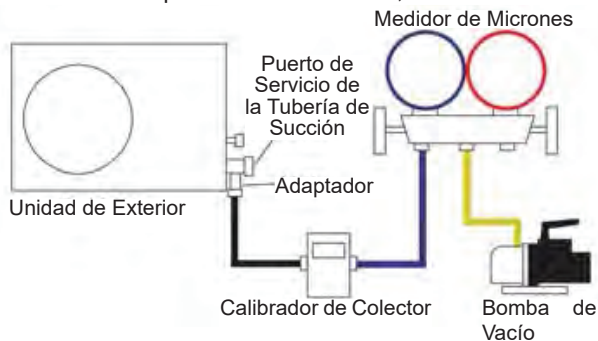

### F. Carga del Refrigerante

Si la instalación requirió más de 25 pies de un juego de cables de cobre, entonces agregue 0.2 onzas de R-410A al sistema por cada pie adicional del juego de cables.

- Agregue cada refrigerante adicional luego de la evacuación usando una balanza digital.
- NOTA:** Cargue líquido únicamente.
- Complete la etiqueta de carga de refrigerante usando tinta indeleble.
  - Coloque la carga de refrigerante de fábrica que se encuentra en la casilla número 1 del gráfico de la página 51.
  - Coloque la cantidad de refrigerante adicional agregado en la casilla número 2.
  - Agregue las casillas 1 y 2 juntas y coloque la válvula en la casilla de suma (D).
  - Adhiera la etiqueta completada en la proximidad con el Puerto de carga del producto y debajo de la placa de la tapa de las unidades exteriores.
  - Si no encuentra el adhesivo, escriba las cantidades en la unidad externa con un marcador permanente sobre el puerto de carga.
  - Retire la tapa de la válvula de la tubería de líquido. Usando una llave hexagonal, abra la válvula, y luego reemplace y ajuste la tapa.
  - Retire la tapa de la válvula de la tubería de succión. Usando una llave hexagonal, abra la válvula, y luego reemplace y ajuste la tapa.
  - Envuelva el juego de cables, la tubería de drenaje, y el cableado del AWG 14/4 comenzando por la parte inferior del conjunto con un envoltorio de superposición hasta que alcance el agujero de la tubería.
  - Use un sellador para sellar la abertura del agujero de

Contient des gaz à effet de serre fluorés assujettis au protocole de Kyoto.		A
<b>R410A</b>	1 = <input type="text"/> oz	B
2 = <input type="text"/> oz		C
1+2 = <input type="text"/> oz		D
F	E	

La etiqueta muestra un diagrama de la tubería de carga con un manómetro y una válvula. Las casillas están etiquetadas A, B, C, D, E y F.

la tubería, a fin de evitar que los factores climáticos ingresen al edificio.

Este producto contiene gases fluorados de efecto invernadero cubiertos por el Protocolo de Kioto. No lo ventile en el ambiente.

Tipo de refrigerante: R-410A

Valor de GWP\*: 2088

GWP = potencial de calentamiento global

# Instructions d'installation

## Paso 3 – Instalación de la Unidad de Exterior

- La unidad de exterior deberá ser instalada a por lo menos  $\frac{1}{2}$  milla de distancia del agua salada, incluyendo costas marinas y vías navegables interiores. Si la unidad es instalada a entre  $\frac{1}{2}$  y 5 millas de distancia desde el agua salada, incluyendo costas marinas y vías navegables interiores, por favor cumpla con las siguientes instrucciones de instalación.
- Instale la unidad de exterior en un lugar (tal como edificios cercanos, etc.) donde se encuentre protegida de la brisa del mar, la cual podrá dañar la misma.

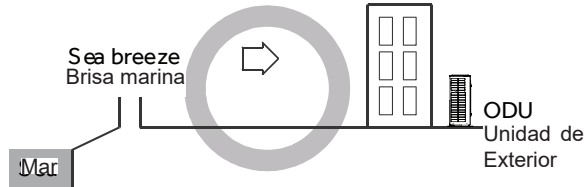
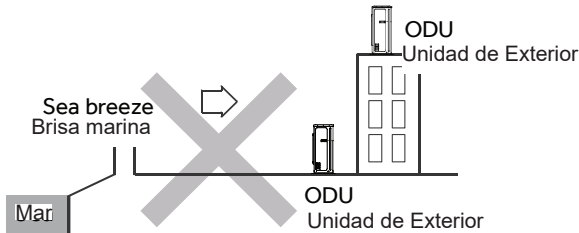

- Si no es posible evitar la instalación de la unidad de exterior cerca de la costa marina, construya una pared protectora alrededor de la misma para bloquear la brisa marina.
- Una pared protectora deberá ser construida con un material sólido tal como concreto, a fin de bloquear la brisa marina, y la altura y el ancho de la pared deberán ser 1.5 veces más grandes que el tamaño de la unidad de exterior. Además, asegure un espacio de más de 28 pulgadas (700 mm) entre la pared protectora y la unidad de exterior para que el aire expulsado se ventile.
- Instale la unidad de exterior en un lugar donde el agua pueda ser drenada sin problemas.
- Si las condiciones anteriores no pueden ser cumplidas, comuníquese con GE Appliances para solicitar asistencia..

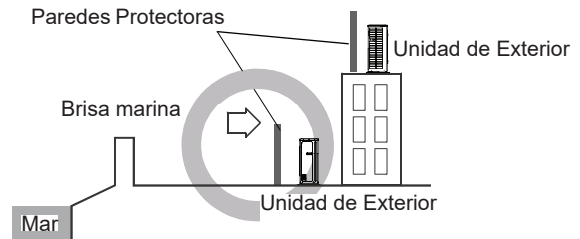

## Paso 4 – Control Final

### Explicación del Funcionamiento al Usuario Final

- Usando el Manual del Propietario, explíquelo al usuario final cómo usar el acondicionador de aire/ bomba de vacío, (el control remoto, colocar/ retirar filtros de aire, colocar o retirar el control remoto del porta control remoto, métodos de limpieza, precauciones de uso, etc.).
- Revise las precauciones de uso.
- Recomendamos que el usuario lea las Instrucciones de uso detenidamente.

### Controle los ítems para la Prueba de Funcionamiento

- ¿No hay pérdida de gas del juego de cables?
- ¿Está el juego de cables aislado correctamente?
- ¿Están los cables de conexión de las unidades de interior y exterior insertados de manera firme en el bloque terminal?
- ¿Está el cableado de conexión de la unidad de interior y exterior fijo?
- ¿Está el material condensado siendo drenado correctamente?
- ¿Está el cable a tierra conectado de forma segura?
- ¿Está la unidad de interior fijada de forma segura?
- ¿Es el voltaje de la fuente de alimentación el correcto de acuerdo con el código local?
- ¿Hay algún ruido extraño?
- ¿Descendió la temperatura de enfriamiento a entre 20 y 30°F?
- ¿Ascendió la temperatura de calefacción a entre 35 y 40°F?
- ¿Es la pantalla de la temperatura ambiente precisa?

# Garantía Limitada

Para los modelos de los productos que figuran en el Adjunto 1 (el "Producto"), esta Garantía Estándar Limitada es provista al Dueño Original del Producto:

For The Period Of:	GE Appliances Will Replace:
Garantía limitada de piezas de 5 años desde la fecha de compra	Esta garantía cubre todos los defectos de fabricación o de los materiales de las piezas mecánicas y eléctricas pertenecientes al Producto ("Piezas Defectuosas") durante un período de 5 años desde la Fecha de Compra. GE Appliances le proveerá piezas nuevas o reparadas, o el reemplazo de toda o parte de la unidad, a su propia discreción, a su técnico de instalación con licencia de HVAC. Esta garantía también cubre todos los defectos de fabricación o de los materiales del control de la unidad durante un período de 1 año. El control remoto cuenta con una garantía de accesorios con cobertura por 1 año. El sistema sin conducto está cubierto por la garantía estándar. GE Appliances brindará un controlador nuevo o reparado, a su propia discreción.
Garantía del compresor de 7 años a partir de la fecha de la compra original.	El compresor perteneciente a este producto posee garantía por un período de 7 años desde la Fecha de Compra. GE Appliances le proveerá un compresor nuevo o uno reparado, o el reemplazo de toda o parte de la unidad, a su propia discreción, a su técnico de instalación con licencia de HVAC.

## CUÁL ES LA FECHA DE COMPRA

La "Fecha de Compra" es la fecha en que la instalación original fue completada y todos los procedimientos de inicio del Producto fueron adecuadamente completados y verificados en la factura del instalador. Si la fecha de instalación no puede ser verificada, entonces la Fecha de Compra será de sesenta (60) días luego de la fecha de fabricación, de acuerdo con lo determinado por el número de serie del Producto. Usted deberá guardar y poder brindar su recibo de venta original entregado por el instalador como prueba de la Fecha de Compra. En una edificación nueva, la Fecha de Compra será la fecha en que el dueño le compró la residencia al constructor.

## QUIÉN ESTÁ CUBIERTO

Ocupado por el dueño: El "Dueño Original" de este producto, lo cual significa el dueño original (y su cónyuge) de la residencia donde el Producto fue originalmente instalado. Sujeto a la ley del estado o provincia donde el Producto fue instalado, esta garantía no es transferible a dueños subsiguientes o si el Producto es trasladado a una residencia diferente luego de su instalación inicial. Ocupado por alguien que no es el dueño: Esta garantía es provista para el Producto 1) instalado en a) construcciones residenciales ocupadas por una familia o varias familias que no son dueñas, o b) aplicaciones comerciales no industriales, (tales como edificios de oficinas, establecimientos minoristas, hoteles/ moteles) donde el Producto no está sujeto a un ambiente con elementos corrosivos o altos niveles de partículas (tales como hollín, aerosoles, humos, grasa), y 2) si el producto es mantenido anualmente por un técnico con licencia de HVAC (se requiere prueba de mantenimiento anual). El "Dueño Original" del producto se refiere al dueño original de la edificación donde el producto fue instalado originalmente. En el caso de construcciones nuevas, quien le compró la edificación al constructor también será considerado un Dueño Original. Esta garantía no es transferible a dueños subsiguientes o si el producto es trasladado a una ubicación diferente luego de la instalación inicial.

## CÓMO ACCEDER AL SERVICIO TÉCNICO

CoComuníquese con su técnico instalador con licencia de HVAC. Toda la instalación y el servicio deberán ser realizados por un técnico con licencia de HVAC. Si no se solicita el servicio de un técnico con licencia de HVAC para la instalación de este Producto, se anulará toda la garantía sobre este Producto.

## ESTA GARANTÍA NO CUBRE

- Daños por una instalación inadecuada.
- Daños durante el envío.
- Defectos que no sean de fabricación (es decir: fabricación o materiales).
- Daño por uso inadecuado, abuso, accidente, alteración, falta de cuidado adecuado y/o mantenimiento regular, o voltaje o corriente eléctrica incorrecta.
- Daño resultante de inundaciones, incendios, viento, iluminación, accidentes o condiciones similares.
- Daños de instalación u otros servicios realizados por otra persona que no sea el técnico con licencia de HVAC.
- Trabajo o servicios relacionados con la reparación o instalación del Producto.
- Un Producto comprado a un vendedor minorista a través de Internet.
- Daño como resultado de exponer el Producto a un ambiente con materiales corrosivos o altos niveles de partículas (tales como hollín, aerosoles, gases, grasa).
- Un Producto vendido y/o instalado fuera de los 50 Estados Unidos, el Distrito de Columbia o Canadá.
- Baterías del control remoto u otros accesorios provistos con el Producto para su instalación (por ejemplo: manguera plástica).
- Mantenimiento normal, tal como limpieza de bobinas, limpieza de filtros, y lubricación.
- En el caso de un Producto instalado en aplicaciones ocupadas por personas que no son dueños, un Producto que no haya sido mantenido anualmente por un técnico con licencia de HVAC (prueba requerida)..

Grapa tu recibo aquí. Se necesita comprobante de la fecha de compra original para obtener servicio bajo la garantía

# Garantía Limitada

---

## GARANTÍA LIMITADA ESTÁNDAR REGISTRADA POR 10 AÑOS

---

Todos los "Productos de Interior y Exterior", identificados en el Adjunto 1, registrados por el instalador o el Dueño Original dentro de los 60 días desde la Fecha de Compra recibirán una Garantía Limitada Estándar Registrada, la cual será idéntica a la Garantía Estándar Base, excepto que la Garantía de Piezas Limitada tendrá validez por el término de 10 Años y la Garantía Limitada del Compresor será por un término de 10 años. Cualquier Producto que no sea registrado dentro de los 60 días desde la Fecha de Compra estará sujeto a la Garantía Estándar Base. Algunos estados y provincias no permiten que los términos de las garantías estén sujetos a un registro; en dichos estados y provincias se aplican los términos más prolongados para la Garantía Limitada de Piezas y la Garantía Limitada del Compresor.

---

## **ESTA GARANTÍA LIMITADA REEMPLAZA A CUALQUIER OTRA GARANTÍA, EXPRESA O IMPLÍCITA, INCLUYENDO LAS GARANTÍAS DE COMERCIALIZACIÓN O IDONEIDAD PARA UN PROPÓSITO PARTICULAR.**

---

La solución provista en esta garantía es exclusiva y es garantizada en lugar de todas las demás soluciones. Esta garantía no cubre daños incidentales o consecuentes. Algunos estados y provincias no permiten la exclusión de daños incidentales o consecuentes, de modo que es posible que esta limitación no se aplique en su caso. Algunos estados y provincias no permiten limitaciones en relación a la duración de una garantía implícita, de modo que es posible que esta limitación no se aplique en su caso. Esta garantía le da derechos legales específicos y es posible que tenga otros derechos legales que varían entre estados y provincias. Esta garantía cubre las unidades que se encuentran dentro de los 50 Estados Unidos, el Distrito de Columbia y Canadá. Esta garantía es provista por GE Appliances a Haier company, Louisville, KY 40225.

---

## ADJUNTO 1:

---

El "Producto" se define como Unidades Dividless Split de la marca GE Appliances. El "Producto" contiene 2 subcategorías de productos: "Productos para interiores y exteriores", que se definen como ASYW \* y ASH \* para interiores y exteriores respectivamente\*

# **IMPORTANT**

**Do Not Return This Product To The Store**

**If you have a problem with this product, please call 1-844-487-9443 for the name and telephone number of the nearest authorized service center.**

**DATED PROOF OF PURCHASE REQUIRED FOR WARRANTY SERVICE**

# **IMPORTANT**

**Ne pas Réexpédier ce Produit au Magasin**

**En cas de problème avec ce produit, veuillez composer le 1-844-487-9443 pour connaître le nom et le numéro de téléphone du centre de service autorisé le plus proche.**

**PREUVE D'ACHAT DÁTÉE, NUMÉRO DE MODÈLE ET LE NUMÉRO DE SÉRIE REQUIS POUR LE SERVICE DE GARANTIE**

# **IMPORTANTE**

**No regrese este producto a la tienda**

**Si tiene un problema con este producto, por favor comuníquese al 1-844-487-9443 para solicitar el nombre y número telefónico del centro de servicio al cliente autorizado más cercano.**

**NECESITA UNA PRUEBA DE COMPRA FECHADA, NÚMERO DE MODELO Y DE SERIE PARA EL SERVICIO DE LA GARANTÍA**