



ENGLISH

ESPAÑOL

FRANÇAIS

OWNER'S MANUAL

AIR

CONDITIONER

Please read this manual carefully before operating your set and retain it for future reference.

TYPE : Room Air Conditioner



P/NO : MFL67646802
Rev.01_072516

<http://www.lghvac.com>
www.lg.com

TABLE OF CONTENTS

Safety Precautions	3
Before Operation	7
Introduction	8
Electrical Safety	9
Installation	11
Control Locations	13
Maintenance and Service	19



FOR YOUR RECORDS

Write the model and serial numbers here:

Model # _____

Serial # _____

You can find them on quality label and front of base pan of each unit.

Dealer's Name _____

Date Purchased _____

■ Staple your receipt to this page in the event you need it to prove date of purchase or for warranty issues.



READ THIS MANUAL

Inside you will find many helpful hints on how to use and maintain your air conditioner properly. Just a little preventive care on your part can save you a great deal of time and money over the life of your air conditioner. You'll find many answers to common problems in the chart of troubleshooting tips. If you review our chart of **Troubleshooting Tips** first, you may not need to call for service at all.



PRECAUTION

- Contact an authorized service technician for repair or maintenance of this unit.
- Contact the installer for installation of this unit.
- The air conditioner is not intended for use by young children or invalids without supervision.
- Young children should be supervised to ensure that they do not play with the air conditioner.
- When the power cord is to be replaced, replacement work shall be performed by authorized personnel only using only genuine replacement parts.
- Installation work must be performed in accordance with the National Electric Code by qualified and authorized personnel only.



Safety Precautions



Following instructions must be followed to prevent injury to the user and property damages.

- Incorrect operation due to ignoring instruction will cause harm or damage. The seriousness is classified by the following indications.

⚠ WARNING This symbol indicates the possibility of death or serious injury.

⚠ CAUTION This symbol indicates the possibility of injury or damage to properties only.

- Meanings of symbols used in this manual are as shown below.

	Don't do this!
	Be sure to follow the instruction.

⚠ WARNING

■ Installation

Don't use a power cord, a plug, or a loose socket which is damaged.

- It may cause a fire or electrical shock.



Always plug into a grounded outlet.

- It may cause a fire or electrical shock.

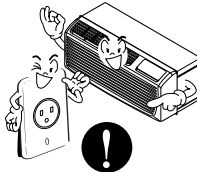

Do not modify or extend the power cord length.

- It will cause electric shock or fire due to heat generation.

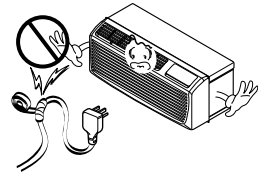

Do not disassemble or modify products.

- It may cause failure and electric shock.

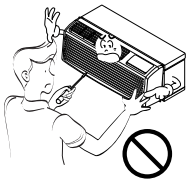

Be caution when unpacking and installing.

- Sharp edges may cause injury.

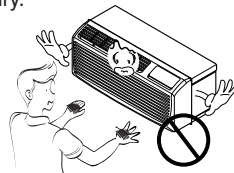

Do not use the power cord near flammable gas or combustibles such as gasoline, benzene, thinner, etc.

- It may cause explosion or fire.

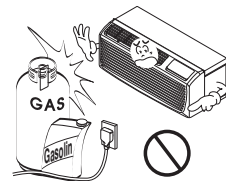

■ Operation

Do not place objects on the power cord. Protect the cord from being pinched or damaged.

- There is danger of fire or electric shock.

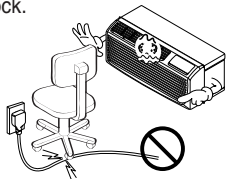

Use a dedicated circuit for this appliance.

- An overloaded circuit is a fire hazard.

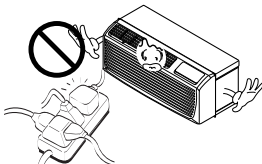

Take the power plug out if necessary, holding the end of the plug and do not touch it with wet hands.

- It may cause a fire or electrical shock.



Do not place the power cord near a heater.

- It may cause fire and electric shock.

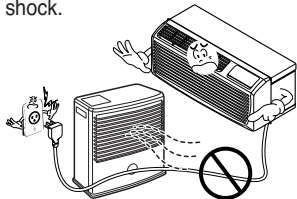

Do not allow water to run into electric parts.

- It will cause failure of machine or electric shock.



Use a soft cloth to clean. Do not use wax, thinner, or a strong detergent.

- The appearance of the air conditioner may deteriorate, change color, or develop surface flaws.

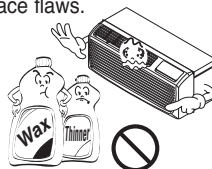

Unplug the unit if strange sounds, odors, or smoke come from it.

- It could represent a fire hazard.

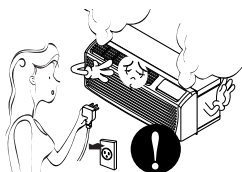

Do not open the suction inlet grill of the product during operation.

- Otherwise, it may electrical shock and failure.

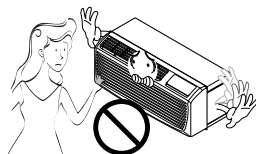

If water enters the product, turn off the power switch of the main body of appliance. Contact service center after taking the power plug out from the socket.



Ventilate the room well when using this appliance together with a stove, etc.

- Oxygen depletion could occur.

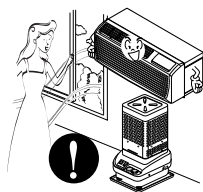

Turn off the power and breaker when cleaning the unit.

- Moving parts could cause injury.

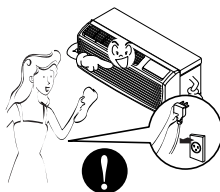

Turn off the main power switch when not using it for a long time.

- Prevent accidental startup and the possibility of injury.

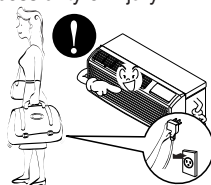

Do not operate or stop the unit by inserting or pulling out the power plug.

- It will cause electric shock or fire due to heat generation.

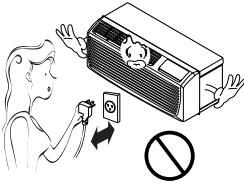

Do not damage or use an unspecified power cord.

- It will cause electric shock or fire.

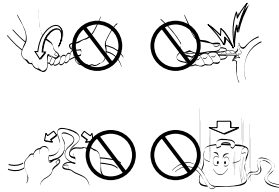

Do not operate with wet hands or in damp environment.

- It will cause electric shock.

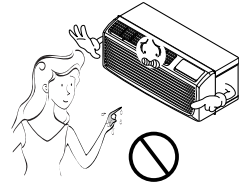

Hold the plug by the end when taking it out.

- It may cause electric shock and damage.

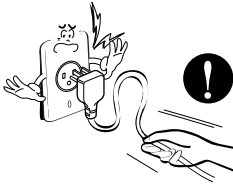

When gas leaks, open the window for ventilation before operating the unit.

- Otherwise, it may cause an explosion and a fire.

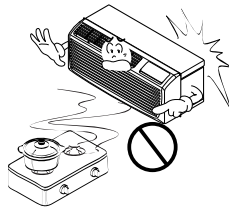

Never touch the metal parts of the unit when removing the filter.

- They are sharp and may cause injury.

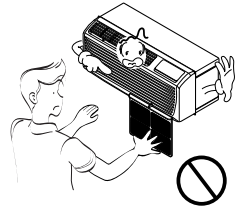

For inner cleaning, contact an Authorized Service Center or a dealer. Do not use harsh detergent that causes corrosion or damage on the unit.

- Harsh detergent may also cause failure of product, fire, or electronic shock.

CAUTION

Installation

Install the product so that the noise or exhaust from the outdoor unit may not cause any damage to the neighbors.

- Be considerate of your neighbor.

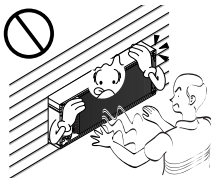

Be sure the product is level front-to-back and side-to-side when installing.

- It may cause vibration or water leakage.

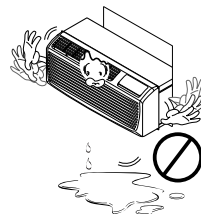

■ Operation

Do not put a pet or house plant where it will be exposed to direct air flow.

- It is not good to sit in the draft.

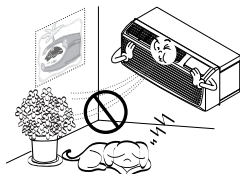

Do not block the inlet or outlet of air flow.

- It may cause product failure.



Use a soft cloth to clean. Do not use wax, thinner, or a strong detergent.

- The appearance of the air conditioner may deteriorate, change color, or develop surface flaws.

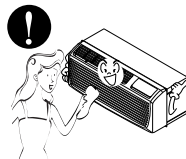

Do not step on the indoor/outdoor unit and do not put anything on it.

- It may cause an injury through dropping of the unit or falling down.



Always insert the filter securely. Clean it every two weeks.

- Operation without filters will cause failure.

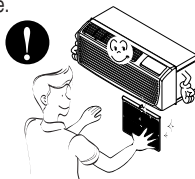

Do not drink water drained from the air conditioner.

- It contains every contaminant condensed from the air and could cause health issues.



Be cautious not to touch the sharp edges when installing.

- A severe cut or other injury could result.



Avoid excessive cooling and perform ventilation sometimes.

- Use the ventilation function to circulate air without cooling or heating

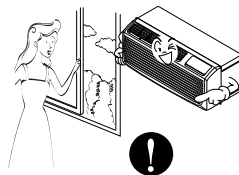

Do not insert hands or other objects through the air inlet or outlet during operation.

- Electrical and moving parts could cause shock or injury.

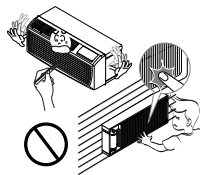

If the liquid from the batteries gets onto your skin or clothes, wash it well with clean water. Do not use the remote if the batteries have leaked.

- The chemicals in batteries could cause burns or other health hazards.



If you eat the liquid from the batteries, brush your teeth and see doctor. Do not use the remote if the batteries have leaked.

- The chemicals in batteries could cause burns or other health hazards.



Before Operation

Preparing for Operation

1. Contact an installation specialist for installation.
This is NOT a do-it-yourself project.
2. Plug in the power plug properly.
3. Use a dedicated circuit.
4. Do not use an extension cord. Consult a professional installer or electrician.
5. Do not start/stop operation by plugging/unplugging the power cord.
6. If the cord/plug is damaged, replace it with only an authorized replacement part.

Usage

1. Being exposed to direct airflow for an extended period of time could be hazardous to your health. Do not expose occupants, pets, or plants to direct airflow for extended periods of time. In other words, don't sit in the draft.
2. Due to the possibility of oxygen deficiency, ventilate the room when used together with stoves or other heating devices.
3. Do not use this air conditioner for non-specified special purposes (e.g. preserving precision devices, food, pets, plants, and art objects). Such usage could damage the items.

Cleaning and Maintenance

1. Do not touch the metal parts of the unit when removing the filter. Injuries can occur when handling sharp metal edges.
2. Do not use water to clean inside the air conditioner. Exposure to water can destroy the insulation, leading to possible electric shock.
3. When cleaning the unit, first make sure that the power and breaker are turned off. The fan rotates at a very high speed during operation. There is a possibility of injury if the unit's power is accidentally triggered on while cleaning inner parts of the unit.

Service

For repair and maintenance, contact your authorized service dealer.

Introduction

Symbols Used in this Manual



This symbol alerts you to the risk of electric shock.



This symbol alerts you to hazards that could cause harm to the air conditioner.

NOTICE

This symbol indicates special notes.

Features

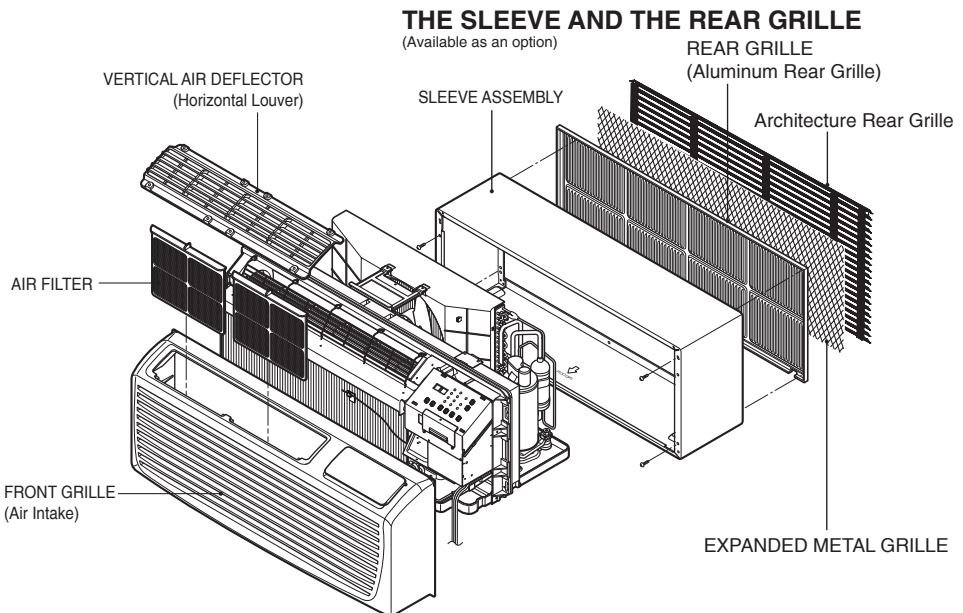

⚠ WARNING

This air conditioner should be installed in accordance with the National Electric Code. Expanded Metal Grille Should be applied for better performance in PTAC and PTHP Units. For Installation purpose and better appearance Aluminium or Architectural grille can be applied in PTAC and PTHP Units.





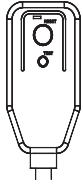

Electrical Safety

Electrical Data

208/230V~	265V~	
		<p>Power cord may include a current interrupter device. A test and reset button is provided on the plug case. The device should be tested on a periodic basis by first pressing the TEST button and then the RESET button. If the TEST button does not trip or if the RESET button will not stay engaged, discontinue use of the air conditioner and contact a qualified service technician.</p> <p>*In the case of 265V power cord doesn't have current interrupter device.</p>

NOTICE

The shape may be different according to its model.

Use Wall Receptacle	Power Supply
 Standard 208/230V, 3-wire grounding receptacle rated 15A	Use 15 AMP. time delay fuse or 15 AMP. Circuit breaker.
 Standard 208/230V, 3-wire grounding receptacle rated 20A	Use 20 AMP. time delay fuse or 20 AMP. Circuit breaker. (2500W Heater →15AMP. Circuit Breaker)
 Standard 208/230V, 3-wire grounding receptacle rated 30A	Use 30 AMP. time delay fuse or 30 AMP. Circuit breaker.
 Standard 265V grounding receptacle rated 20A	Use 20 AMP. time delay fuse or 20 AMP. Circuit breaker.
 Standard 265V grounding receptacle rated 30A	Use 30 AMP. time delay fuse or 30 AMP. Circuit breaker.

NOTICE

DO NOT USE AN EXTENSION CORD on 230, 208, and 208/230, 265 Volt units.

All wiring should be made in accordance with local electrical codes and regulations.

Aluminum house wiring may pose special problems. Consult a qualified electrician.

⚠ WARNING

Never push the test button during operation

Otherwise this plug can damaged.

This device contains chemicals, including lead, known to the State of California to cause cancer, birth defects, or other reproductive harm.

Wash hands after handling.

Do not remove, modify, or immerse this plug. If this device trips, the cause should be corrected before further use.

⚠ CAUTION

The conductors inside this cord are surrounded by shields, which monitor leakage current.

These shields are not grounded.

Periodically examine the cord for any damage. Do not use this product in the event the shields become exposed.

Avoid shock hazard! This unit cannot be serviced. Opening the tamper-resistant, sealed portion of the unit voids all warranties and performance claims. This unit is not intended to be an ON/OFF switch.

Electrical Safety

IMPORTANT (PLEASE READ CAREFULLY)

FOR THE USER'S PERSONAL SAFETY, THIS APPLIANCE MUST BE PROPERLY GROUNDED

The power cord of this appliance is equipped with a three-prong (grounding) plug. Use this with a standard three-slot (grounding) wall power outlet to minimize the hazard of electric shock. The customer should have the wall receptacle and circuit checked by a qualified electrician to make sure the receptacle is properly grounded.

DO NOT CUT OR REMOVE THE THIRD (GROUND) PRONG FROM THE POWER PLUG.

A. SITUATIONS WHEN THE APPLIANCE WILL BE DISCONNECTED OCCASIONALLY

Because of potential safety hazards, we strongly discourage the use of an adapter plug. However, if you wish to use an adapter, a TEMPORARY CONNECTION may be made. Use UL-listed adapter, available from most local hardware stores.

The large slot in the adapter must be aligned with the large slot in the receptacle to assure a proper polarity connection.

⚠ CAUTION

Attaching the adapter ground terminal to the wall receptacle cover screw does not ground the appliance unless the cover screw is metal, and not insulated, and the wall receptacle is grounded through the house wiring. The customer should have the circuit checked by a qualified electrician to make sure the receptacle is properly grounded.

Disconnect the power cord from the adapter, using one hand on each. Otherwise, the adapter ground terminal might break. DO NOT USE the appliance with a broken adapter plug.

B. SITUATIONS WHEN THE APPLIANCE WILL BE DISCONNECTED OFTEN

Do not use an adapter plug in these situations. Unplugging the power cord frequently can lead to an eventual breakage of the ground terminal. The wall power outlet should be replaced by a three-slot (grounding) outlet instead.

USE OF EXTENSION CORDS

Because of potential safety hazards, we strongly discourage the use of an extension cord. However, if you wish to use an extension cord, use a CSA certified/UL-listed 3-wire (grounding) extension cord.

Installation

How to Install the Unit

⚠ CAUTION

- Need 2 people to lift up air conditioner, it is HEAVY.

For existing sleeve, you should measure the wall sleeve dimensions.

You can install the new air conditioner according to these installation instructions to achieve the best performance. All wall sleeves used to mount the new air conditioner must be in good structural condition and have the rear grille that securely attached to the sleeve or the flange of the sleeve to secure the new air conditioner.

- To avoid vibration and noise, make sure the unit is installed securely and firmly.

When installing the sleeve & Front grille, make certain there is nothing within 21" back & front of sleeve & front grille, that would interfere with heat radiation and exhaust air flow.

⚠ CAUTION

- Before installation, Check the insulation on the inner side of the sleeve. If there is no insulation, place the insulation.
- Check the bottom corner's joint gap of the sleeve, If there is, fill the gap with putty.

NOTICE To maintain the best performance of LG PTAC

1. An insulation strip must be attached. The insulation strip is provided with the box.
2. After assembly of sleeve & front grille, the gap should be over 20" from both sleeve & grille. For assembly PTAC Model refer the diagram.

- 1) Take out the insulation strip from the upper packing.
- 2) Attach the insulation strip onto the rear upper side of the wall sleeve.

Dimension of air conditioner

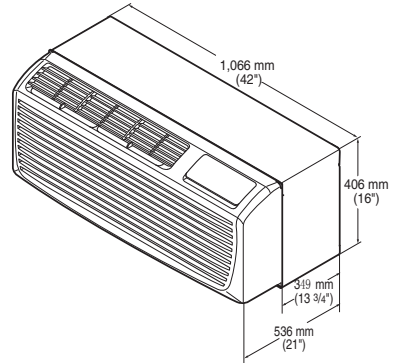

Dimension of sleeve assembly (optional)

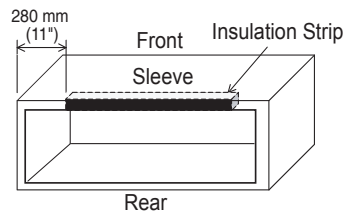
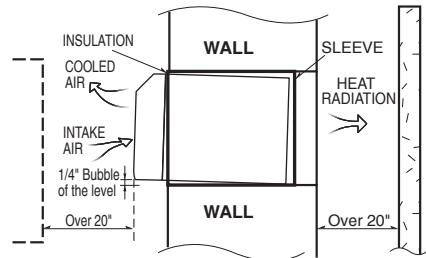
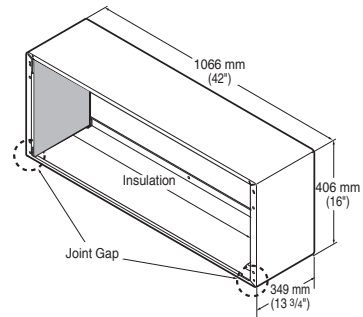

• UNIT INSTALLATION

1. Remove the shipping screw from the ventilation door.

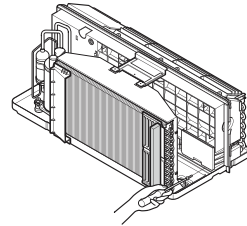

2. Remove the front grille by pulling it out at the bottom to release it, then lift it up along the unit top front.

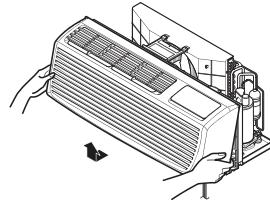

3. Remove cover by removing 3 screws from front.

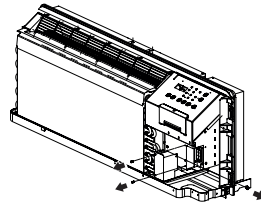

4. Connect accessory power supply cord, and fix power cord to basepan with screws.

ELECTRIC HEATER RATING
(CONFIGURATION BASED ON POWER CORD)

POWER CORD	VOLTAGE	HEATER WATTS	HEATER CURRENT	MAX. FUSE SIZE	MIN. CIRCUIT AMPACITY
AYUH2115	230/208	2 400/2 300 W	10.5/11.2 A	15 A	14.5 A
AYUH2120	230/208	3 300/3 200 W	14.5/15.5 A	20 A	19.8 A
AYUH2130	230/208	4 700/4 600 W	20.6/22.3 A	30 A	28.3 A

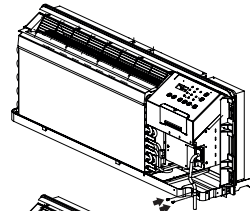

5. Replace cover with screws. Tighten securely.

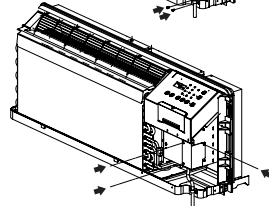

6. Slide the unit into the wall sleeve and secure with 4 screws through the unit flange holes.

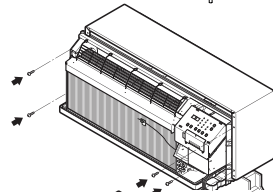

7. Reinstall the front grille by hooking the top over the unit top, then pushing it in at the bottom.

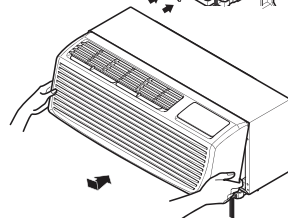

Control Locations

Manual Controls

• VENTILATION

The ventilation lever is located to the lower left side of the unit.

The ventilation lever must be in the CLOSE position in order to maintain the best cooling & heating conditions.

When fresh air is necessary in the room, set the ventilation lever to the OPEN position.

The Ventilation door is opened and outdoor air is drawn into the room.

This will reduce the cooling or heating efficiency.

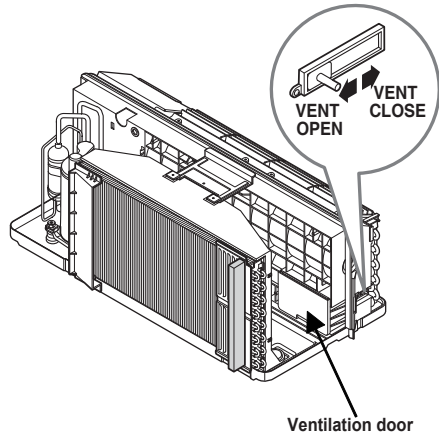

⚠ CAUTION

When the air conditioner has been running and is turned off or set to the fan position, wait at least 3 minutes before resetting to the cooling & heating operations.

Note: A slight heat odor may come from the unit when first switching to HEAT after the cooling season is over.

This odor, caused by fine dust particles on the heater, will disappear quickly.

This is harmless.

⚠ CAUTION

- Failure to follow this caution may result in equipment damage or improper operation.
- Blocking indoor (curtain or bedclothes etc.) or outdoor discharge air could cause premature failure of unit.

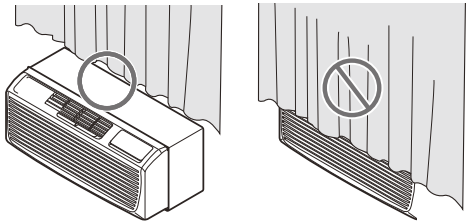

- If there is a gap between the rear side of the product and the outside wall, the air splitter needs to be used on the unit.

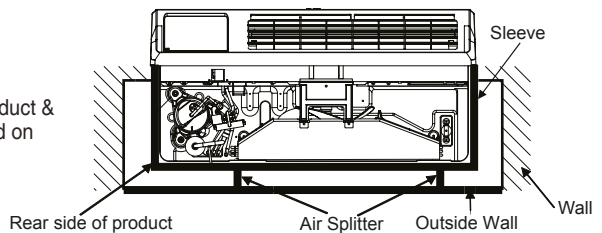

Electronic Controls

FAN SPEED

- Every time you push this button, it cycles through the settings as follows: (High(F2) → Low(F1) → High(F2))

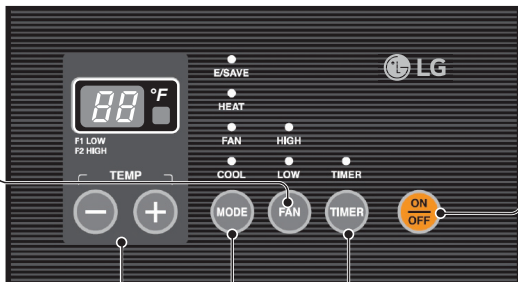

POWER

- To turn ON the air conditioner, push this button. To turn OFF the air conditioner, push this button again.
- This button takes priority over any other button.

MODE

- Push this button to cycle through the modes from COOL → FAN → HEAT → COOL.
- COOL
 - Fan runs continually for normal cooling operation.
- ENERGY SAVER
 - The fan stops when the compressor stops cooling & heating operations. Approximately every 3 minutes the fan will turn on and the unit will check the room air temperature to determine if cooling & heating is needed.
 - For Energy saver operation Dip switch #2 is ON position. Refer Dipswitch setting at P.No 16
- FAN
 - Fan operation without heating or cooling.
- HEAT
 - Fan runs continually for normal heating operation.

TIMER

- SHUT-OFF TIME
 - You will usually use shut-off time while you sleep.
 - If unit is running, use Timer to set number of hours until shut-off.
 - For your sleeping comfort, once Time is set, the setting temperature will raise 2°F after 30 minutes, and once again after another 30 minutes.
 - Push Timer to cycle through the settings from 1 Hour → 2 Hours → ... → 12 Hours maximum.

TEMPERATURE SETTING

- Use this button to automatically control the temperature of the room. The temperature can be set within a range of 54°F (12°C) to 86°F (30°C) by increments of 1°F (0.5°C).
- The setting temperature in the display.

Self-Diagnosis

FUNCTION:

If the unit has a malfunction, a green OPERATION LED located on the Display PCB used by the unit to indicate the fault codes.

USE:

If the customer has to register a complaint to the service center, he can be very clear about registering the complaint that what is happening & by referring the user's manual the customer can clearly define the problem.

So that the engineer should go fully prepared with the prescribed tools to be used regarding that problem. It also keeps the customer aware about the unit.



Here are some of the problems defined below for which the LED indicates by flashing.

The fault codes are the mentioned which is as follows:

• Electrical Controls

ON	Normal
OFF	No power / failed board
Fault Codes	
CH 01	Indoor Air Thermistor Error
CH 02	Indoor Coil Thermistor Error
CH 07	Thermostat Wiring Error
CH 09	EEPROM Check Sum Error
CH 10	Indoor Fan Error
CH 34	High Pressure Switch Error
CH 44	Outdoor Air Thermistor Error (PTHP Only)
CH 45	Outdoor Coil Thermistor Error (PTHP Only)
CH 67	Outdoor Fan Error

NOTICE

Function	Description	Display code
Over heating Protection	This feature prevents melting of unit by electrical heater located inside of the unit at the remote mode (when the unit is connected with wall thermostat).	
Freeze Protection	This feature prevents freezing of room at low temperature.	
Remote Mode	When use the remote mode operation	

Additional Controls

• REMOVING THE FRONT GRILLE

Additional controls are available after removing the front grille and option cover of control box.

To remove the front grille, pull out the bottom of front grille and then lift up.

To reinstall the front grille, place the tabs over the top of the unit and push the bottom of front grille until the clips snap into place.

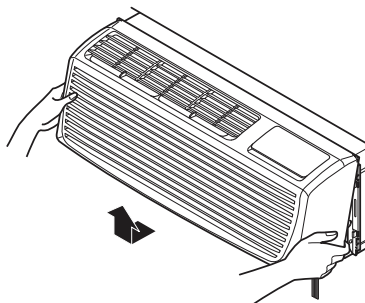

• ADDITIONAL CONTROLS

The additional controls are located behind the option cover of control box. The standard settings will be in the OFF position. The authorized service engineer has to check switches and ensure the switches are in the desired position.

Dip switch setting is done at factory according to product specification.

#6	#7	Unit Type
OFF	OFF	Cooling+Electric Heater+Heat Pump
OFF	ON	Cooling+Electric Heater
ON	OFF	Heat Pump Only
ON	ON	Cooling Only

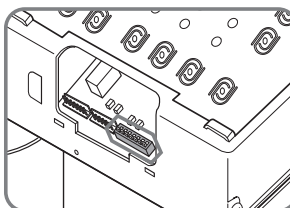
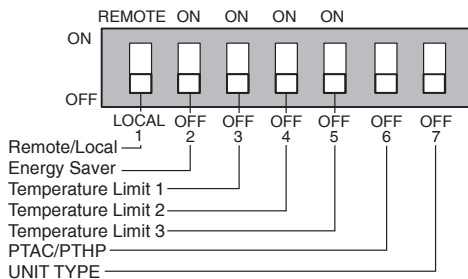

• TEMPERATURE LIMITING

Temperature Limiting can save money by limiting the lowest temperature for cooling and the highest temperature for heating. The temperature limiting is controlled by switches #3 - #5.

This temperature limiting is not available with the Remote Wall Thermostat.

#3	#4	#5	Cooling Operation		Heating Operation	
			Lowest Temp.	Highest Temp.	Lowest Temp.	Highest Temp.
OFF	OFF	OFF	54 F (12.2 C)	86 F (30.0 C)	54 F (12.2 C)	86 F (30.0 C)
ON	OFF	OFF	56 F (13.3 C)	86 F (30.0 C)	54 F (12.2 C)	84 F (28.9 C)
OFF	ON	OFF	58 F (14.4 C)	86 F (30.0 C)	54 F (12.2 C)	82 F (27.8 C)
ON	ON	OFF	60 F (15.5 C)	86 F (30.0 C)	54 F (12.2 C)	80 F (26.7 C)
OFF	OFF	ON	62 F (16.6 C)	86 F (30.0 C)	54 F (12.2 C)	78 F (25.5 C)
ON	OFF	ON	64 F (17.7 C)	86 F (30.0 C)	54 F (12.2 C)	76 F (24.4 C)
OFF	ON	ON	66 F (18.9 C)	86 F (30.0 C)	54 F (12.2 C)	74 F (23.3 C)
ON	ON	ON	68 F (20.0 C)	86 F (30.0 C)	54 F (12.2 C)	72 F (22.2 C)

• REMOTE/LOCAL CONTROL

When remote/local switch #1 is on, it allow the unit to operate by the Remote Wall Thermostat. The unit control by buttons are not available.

• ENERGY SAVER

The energy saver switch #2 is on. This switch is set at cycle fan to provide continuous fan operation in cool or heat modes. When the switch is off the continuous fan allows continuous circulation of room air and make the more balanced temperature of the room. When the switch is on, the fan is on or off with the compressor or with the heater.

• FRONT DESK CONTROL

When the pair wire is connected to the connector FD2 and FD1, the unit can be turned ON or OFF with a switch located at the Front Desk Control panel. When the front desk switch is ON, the fan operates according to the setting without working compressor and heater. When the front desk switch is OFF, the unit can operate according to the setting of controls.

Wire # AWG	Maximum Length
#22	600 ft (180 m)
#20	900 ft (270 m)
#18	1500 ft (450 m)
#16	2000 ft (610 m)

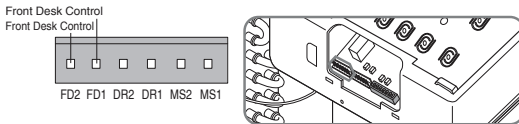

(Molex Housing Spec 396-06V)

• REMOTE WALL THERMOSTAT

When the wires are connected, the unit will be controlled by a remote wall thermostat.

The thermostat connections supply the 24 Volt AC. When you install the digital/electronic thermostat, you must set it to 24 Volt AC.

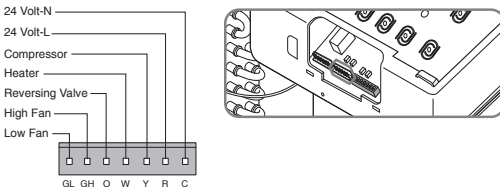

(Molex Housing Spec 396-07V)

NOTICE

For wiring connection of Wall Thermostat, check the Installation instruction or Installation manual's provided by Thermostat Company.

Disassembly Instructions

- Before the following disassembly, POWER SWITCH is set to OFF and disconnected the power cord.

1. Remove the front grille.
2. To remove the front grille, pull out the bottom of the front grille and then lift up.
Re-install the component by referring to the removal procedure.
3. To reinstall the front grille, place the tabs over the top of the unit and push the bottom of front grille until the clips snap into place.

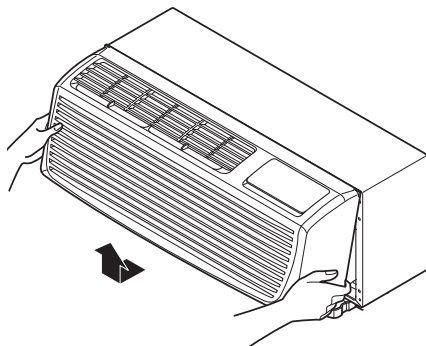

- This Room Air Conditioner (PTAC) discharges air from the top of the unit through reversible, 2-position discharge grille louvers. The unit is shipped from the factory with the discharge grille louvers at an angle of 40° off vertical. In an alternate position the louvers will be at an angle of 15° off vertical.

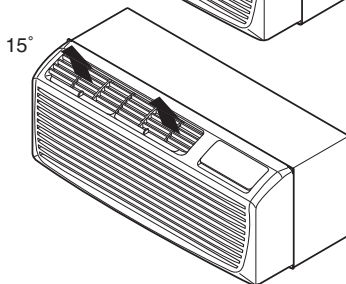
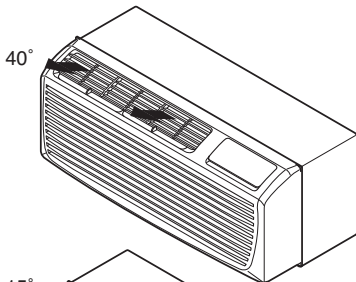

To adjust the air direction, remove the front grille. Remove the 4 screws that fasten the discharge grille to the front grille.

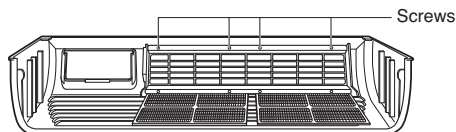

Rotate the discharge grille 180°, then assembly the discharge grille to the front grille with 4 screws.

Maintenance and Service

TURN OFF THE AIR CONDITIONER AND REMOVE THE PLUG FROM THE POWER OUTLET.

Air Filter Cleaning

The air filter should be checked at least twice a month to see if cleaning is necessary. Trapped particles in the filter will build up and block the airflow. This reduces the cooling capacity and also causes an accumulation of frost on the cooling coils.

If the filter becomes torn or damaged you should replace immediately. Replacement filters are available from your salesperson, dealer, and the authorized customer service centers.

1. Remove the air filter from the front grille assembly by pulling the air filter up slightly.
2. Wash the filter using lukewarm water below 104° F(40°C).
3. Gently shake the excess water from the filter completely. Reinstall the filter.

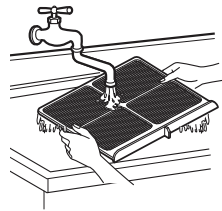
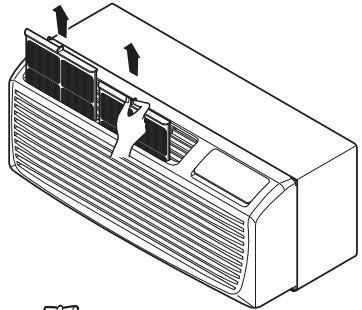

Vent Filter

Before cleaning the vent filter, disconnect power to the unit by unplugging the power cord at the wall outlet or subbase, or disconnect power at the fuse box or circuit breaker. If unit is operated with vent door closed, the vent filter does not need to be cleaned.

1. Remove the front grille as described in front grille Removal.
2. Remove the 4 screws securing the chassis to the wall sleeve with a Phillips-Head screwdriver.
3. Slide the chassis out of the wall sleeve far enough so that the vent filter is accessible as shown in Figure A.
4. Remove the vent filter by unscrewing the two screws at the top of the filter and gently pulling the filter away from the partition panel. Refer to Figure B.
5. Clean and reinstall the filter by reattaching the hook to the bottom of the vent door and replacing the two screws, slide the chassis back into the wall sleeve, secure it in place with 4 screws and reinstall the front cabinet.



Figure A – Vent (Left side of unit)



Figure B – Vent Filter Removal

Drainage

The base pan may overflow due to high humidity. To drain the excess water, remove the drain cap from the back of the unit.

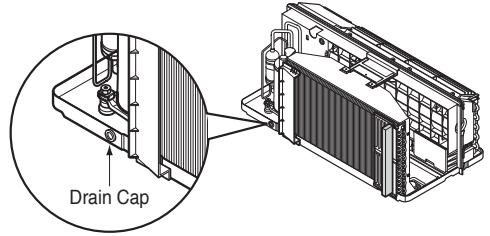

Chassis

The chassis must be cleaned every four months or more often as the atmospheric conditions require. Use water and detergent to clean the basepan, center partition and coils. The use of harsh cleaning materials may cause a deterioration of the coil fins or endplates. Do not use a high pressure cleaner as it could cause severe damage to the PTAC fins and coils. A hose is okay to use to clean the coils, but make sure to cover the control with a blanket or plastic bag to keep it dry.

Compressor / Fan Motor

The compressor and fan motor are hermetically sealed, permanently lubricated, and require no additional oiling.

Front Grille

The Front Grille and discharge air grille can be cleaned with a mild soap or detergent. Under no circumstances should hydrocarbon based cleaners (e.g. acetone, benzene, naphtha, gasoline, etc.) be used to clean the front or air grilles.

Use care when cleaning the control area. Do not use an excessively wet cleaning cloth.

Common Problems and Solutions

Troubleshooting Tips save time and money!

Review the chart below first and you may not need to call for service.

Normal Operation

- You may hear a pinging noise caused by water being picked up and thrown by the slinger fan against the condenser on rainy days or when the humidity is high. This design feature helps remove moisture and improve efficiency.
- You may hear the thermostat click when the compressor cycles on and off.
- Water will collect in the base pan during high humidity or on rainy days. The water may overflow and drip from the outdoor side of the unit.
- The fan may run even when the compressor does not.

Troubleshooting

Problem	Possible Causes	What To Do
Air conditioner does not start	<p>The air conditioner is unplugged.</p> <p>The fuse is blown/circuit breaker is tripped.</p> <p>Power failure.</p> <p>The current interrupter device is tripped.</p>	<p>Make sure the air conditioner plug is pushed completely into the outlet.</p> <p>Check the house fuse/circuit breaker box and replace the fuse or reset the breaker.</p> <p>If power failure occurs, turn the mode control to Off. When power is restored, wait 3 minutes to restart the air conditioner to prevent tripping of the compressor overload.</p> <p>Press the RESET button located on the power cord plug. If the RESET button will not stay engaged, discontinue use of the air conditioner and contact a qualified service technician.</p>
Air conditioner does not cool/Heat as it should	<p>Airflow is restricted.</p> <p>The temp control may not be set correctly.</p> <p>The air filter is dirty.</p> <p>The room may have been hot.</p> <p>The room may have been cold.</p> <p>Cold air is escaping.</p> <p>Hot air is escaping.</p> <p>Cooling coil have iced up.</p>	<p>Make sure there are no curtains, blinds, or furniture blocking the front of the air conditioner.</p> <p>In COOL mode, press the "-" pad.</p> <p>In HEAT mode, press the "+" pad.</p> <p>Clean the filter at least every 2 weeks.</p> <p>See the care and Maintenance section.</p> <p>When the air conditioner is first turned on, you need to allow time for the room to cool down.</p> <p>When the air conditioner is first turned on, you need to allow time for the room to heat up.</p> <p>Check for open furnace floor registers and cold air returns.</p> <p>Make sure that all vents are closed to air returns.</p> <p>See Air Conditioner Freezing Up below.</p>
Air conditioner freezing up	<p>The cooling coils are iced over.</p>	<p>Ice may block the air flow and obstruct the air conditioner from properly cooling the room.</p> <p>Set the mode control at High Fan or High Cool.</p>

Problem	Possible Causes	What To Do
Water drips outside	Hot, humid weather.	This is normal.
Water drips indoors	The air conditioner is not tilted to the outside.	For proper water disposal, make sure the air conditioner slants slightly from the case front to the rear.
Water collects in base pan	Moisture removed from air and drains into base pan.	This is normal for a short period in areas with little humidity; normal for a longer period in very humid areas.
Air conditioner turns on and off rapidly.	Dirty air filter - air restricted. Outside temperature extremely hot.	Clean air filter. Set FAN speed to a faster setting to bring air through cooling coils more frequently.
Noise when unit is cooling/Heating	Air movement sound. Poor installation.	This is normal. If too loud, set to lower FAN setting. Refer to installation instructions or check with installer.
Room too cold/heat.	Set temperature too low Set temperature too high	Increase set temperature Decrease set temperature

TABLA DE CONTENIDOS

Precauciones de Seguridad25

Antes de poner el equipo en funcionamiento.....29

Introducción.....30

Seguridad Eléctrica31

Instalación.....33

Ubicación de los controles.....35

Mantenimiento y asistencia técnica41



PARA SUS ARCHIVOS

Escriba aquí el modelo y número de serie:

Modelo n°: _____

Serie n°: _____

Puede encontrarlos en la etiqueta de calidad y el panel frontal de la base de cada unidad.

Nombre del distribuidor: _____

Fecha de compra: _____

■ Adjunte su recibo a esta página con la grapadora para el momento que lo necesite para probar la fecha de su adquisición o para la validación de la garantía.



LEA ESTE MANUAL

En su interior encontrará muchos consejos útiles sobre la utilización y mantenimiento de su acondicionador de aire. Unos pocos cuidados por su parte le pueden ahorrar mucho tiempo y dinero durante la vida de su acondicionador de aire.

En la tabla de consejos para la solución rápida de problemas encontrará muchas respuestas a los problemas más habituales. Si revisa primero nuestra **Tabla de Consejos** para la solución rápida de problemas, tal vez no necesite llamar nunca al servicio técnico.



PRECAUCIÓN

- Póngase en contacto con un técnico del servicio autorizado para realizar la reparación y mantenimiento de esta unidad.
- Póngase en contacto con un instalador para realizar la instalación de esta unidad.
- Cuando se va a cambiar el cable eléctrico, el trabajo de reemplazamiento debe ser realizado únicamente por personal autorizado, utilizando las piezas de cambio genuinas únicamente.
- El trabajo de reemplazamiento debe ser realizado de acuerdo con el Código Eléctrico Nacional únicamente por personal autorizado.



Precauciones de Seguridad

Se deben seguir las siguientes instrucciones, para evitar lesiones al usuario y daños a la propiedad.

- Una operación incorrecta por ignorar las instrucciones provocará lesiones o daños. La seriedad se clasifica por las siguientes indicaciones.

⚠ ADVERTENCIA Este símbolo indica la posibilidad de muerte o de seria lesión.

⚠ PRECAUCION Este símbolo indica sólo la posibilidad de lesiones o daños a la propiedad

- Meanings of symbols used in this manual are as shown below.

	No hacer.
	Siga estas instrucciones.

⚠ ADVERTENCIA

■ Instalación

No utilice un cable de alimentación, enchufe o una toma suelta que esté dañada.

- De lo contrario, podría provocar un incendio o descarga eléctrica.



Enchufe siempre a un tomacorriente que tenga toma a tierra.

- De lo contrario, podría provocar un incendio o descarga eléctrica.

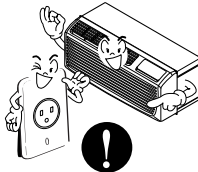

No modifique ni alargue el cable de alimentación.

- De lo contrario, puede provocar una descarga eléctrica o incendio debido a la generación de calor.

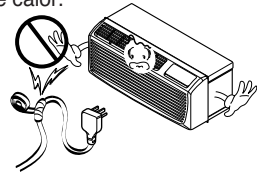

No desmonte ni modifique los productos.

- Puede ocasionar fallos y una descarga eléctrica.

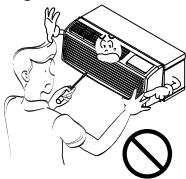

Tenga cuidado al desembalar e instalar el aparato.

- Los bordes afilados pueden provocar lesiones.

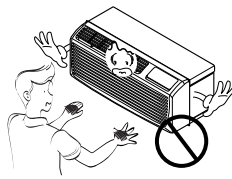

No use el cable de alimentación cerca gas inflamable o materiales combustibles tales como la gasolina, disolvente, etc.

- Podría ocurrir una explosión o incendio.

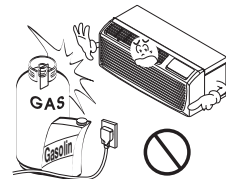

Operación

No use el cable de alimentación cerca gas inflamable o materiales combustibles tales como la gasolina, benceno, disolvente, etc.

- Puede ocasionar una explosión o descarga eléctrica.



No comparta el tomacorriente con otros electrodomésticos.

- De lo contrario, puede provocar una descarga eléctrica o incendio debido a la generación de calor.

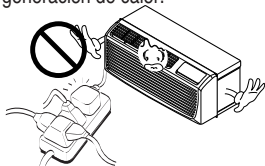

Saque el enchufe en caso de necesidad, sosteniendo la cabeza del enchufe y no lo toque con las manos mojadas.

- De lo contrario, podría provocar un incendio o descarga eléctrica.



No ponga el cable de alimentación cerca de un calentador.

- Puede ocasionar un incendio y una descarga eléctrica.

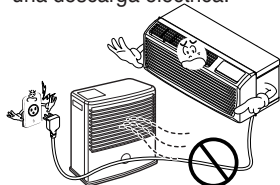

No permita que entre agua en las piezas eléctricas.

- Puede provocar fallos en el producto o descargas eléctricas.

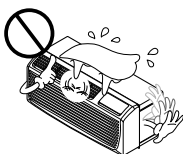

Utilice un paño suave para limpiar. No utilice cera, disolventes o detergentes fuertes.

- La apariencia del aparato de aire acondicionado puede deteriorar, cambiar el color o desarrollar flujos en las superficies.

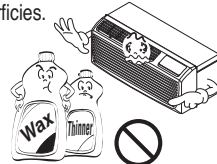

Desenchufe la unidad si oye un sonido extraño, olores, o si observa salir humo.

- De lo contrario, puede ocurrir un incendio y un accidente por descarga eléctrica.

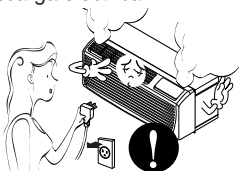

No abra la parrilla de entrada al aparato mientras está en funcionamiento.

- De lo contrario, pueden ocurrir descargas eléctricas y fallos.



Si entra agua en el producto, apague el interruptor de la carcasa principal del aparato. Póngase en contacto con el centro de servicio después de haber sacado el enchufe del tomacorriente.



Ventile bien la sala al usar este aparato con una estufa, etc.

- Puede ocurrir un falta de oxígeno.

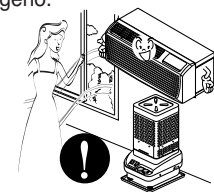

Apague el aparato y el interruptor diferencial primero antes de limpiar la unidad.

- Debido a que el ventilador gira a alta velocidad durante el funcionamiento, podría ocasionar lesiones.



Apague el interruptor de alimentación principal cuando no vaya a utilizar el aparato durante mucho tiempo.

- Evitará el arranque accidental y la posibilidad de lesiones.

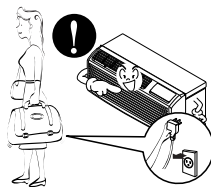

No opere ni detenga la unidad insertando o estirando de enchufe.

- De lo contrario, puede provocar una descarga eléctrica o incendio debido a la generación de calor.

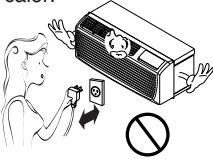

No dañe ni use un enchufe de alimentación no especificado.

- Provocará descargas eléctricas o incendios.

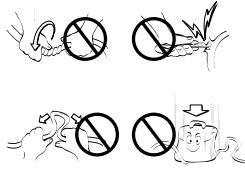

No toque el producto con las manos mojadas o en un ambiente húmedo.

- Provocará descargas eléctricas.

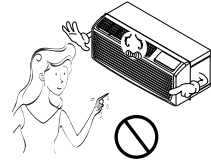

Sostenga el enchufe por su cabeza al sacarlo.

- Podría ocasionar una descarga eléctrica y daños.

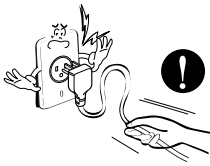

Cuando haya un escape de gas, abra la ventana para ventilar antes de poner en marcha la unidad.

- De lo contrario, podría ocurrir una explosión o incendio.

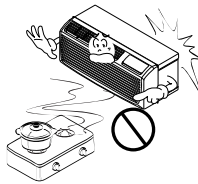

No toque las partes metálicas del aparato al sacar el filtro del aire.

- Son puntiagudas y pueden provocar lesiones.

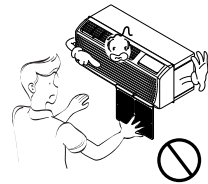

Para una limpieza interna, contacte con un centro de servicios autorizado o un revendedor. No utilice detergentes abrasivos que puedan corroer o dañar la unidad.

- Los detergentes abrasivos pueden igualmente generar un fallo del producto, incendio, o descarga.

⚠ PRECAUCIÓN

■ Instalación

Instale el producto de modo que el ruido o el aire caliente producido por la unidad externa no moleste a los vecinos.

- De lo contrario puede dar lugar a disputas vecinales.

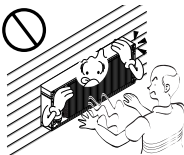

Mantenga nivelado el producto al instalarlo.

- De lo contrario se podría causar vibraciones o escapes de agua.

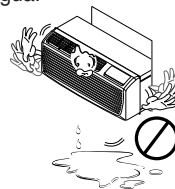

■ Operación

No ponga plantas ni animales en la trayectoria que recorrerá el aire caliente.

- Podría ocasionar lesiones.

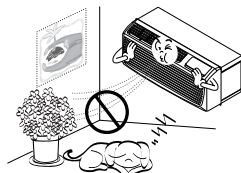

No bloquee la entrada ni la salida del flujo de aire.

- Puede causar una avería en el aparato.



Utilice un paño suave para limpiar. No utilice cera, disolventes o detergentes fuertes.

- La apariencia del aparato de aire acondicionado puede deteriorar, cambiar el color o desarrollar flujos en las superficies.

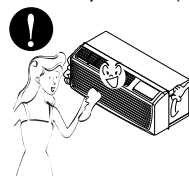

No se suba a la unidad interior/externa ni coloque objetos sobre la misma.

- Puede lesionarse al caerse del aparato o al caerse los objetos que haya colocado.



Inserte siempre el filtro correctamente. Límpielo cada dos semanas.

- El funcionamiento sin filtros puede provocar fallos.



No beba el agua que drena el aparato de aire acondicionado.

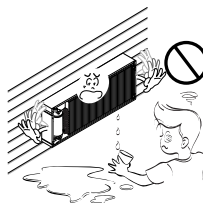

Tenga cuidado para no tocar los bordes puntiagudos al instalar.

- Podría ocasionar lesiones.



Evite un enfriamiento excesivo y ventile en ocasiones.

- De lo contrario, podría dañar su salud.

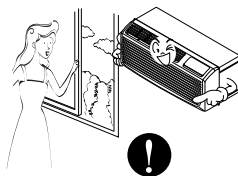

No introduzca la mano ni barras en la entrada o salida del aire durante el funcionamiento del aparato.

- De lo contrario, podrían ocurrir lesiones personales.

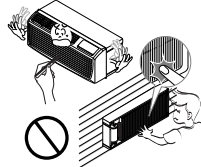

Si entra líquido de las pilas en contacto con la piel o ropa, lávela inmediatamente con agua. No utilice el mando a distancia si las pilas tienen fugas.

- Los productos químicos de las pilas podrían causar quemaduras u otros perjuicios a la salud.



Si el líquido de las pilas alcanzara su boca, cepille sus dientes y consulte a un médico. No utilice el mando a distancia si las pilas han experimentado fugas.

- Los productos químicos de las pilas podrían causar quemaduras u otros perjuicios a la salud.



Antes de poner el equipo en funcionamiento

Preparación para el funcionamiento

1. Póngase en contacto con un especialista para realizar la instalación.
2. Enchufe correctamente la toma de alimentación.
3. Utilice un circuito dedicado.
4. No utilice un cable alargador.
5. No inicie/cese el funcionamiento enchufando/desenchufando el cable eléctrico.
6. Si el cable/enchufe está dañado, sustitúyalo solo por una pieza autorizada.

Uso

1. Estando expuesto a la circulación directa de aire durante un extenso período de tiempo podría resultar peligroso para su salud. No exponga a las personas, animales domésticos, o a las plantas a la circulación de aire durante largos períodos de tiempo.
2. Debido a la probabilidad de falta de oxígeno, ventile el cuarto cuando esté utilizado el aparato junto con estufas u otros aparatos de calefacción.
3. No utilice este aire acondicionado con propósitos especiales no especificados (Ej.: conservación de dispositivos de precisión, comida, animales domésticos, plantas y objetos de arte). Tal uso podría dañar los artículos.

Limpieza y mantenimiento

1. No toque las piezas metálicas de la unidad al retirar el filtro. Manejar aristas afiladas de metal puede causar lesiones.
2. No utilice el agua para limpiar el interior del aire acondicionado. La exposición al agua puede destruir el aislamiento, conduciendo a posibles descargas eléctricas.
3. Al limpiar la unidad, asegúrese antes de que la electricidad y el interruptor están apagados. El ventilador rota a muy alta velocidad durante el funcionamiento del equipo. Existe la posibilidad de lesiones si acciona accidentalmente la electricidad de la unidad mientras limpia el interior de la unidad.

Servicio

Para cuestiones de reparación y mantenimiento, póngase en contacto con su distribuidor de servicio autorizado.

Introducción

Símbolos utilizados en este manual



Este símbolo le avisa del riesgo de descarga eléctrica.



Este símbolo le avisa de los peligros que podrían dañar el aparato de aire acondicionado.

AVISO

Este símbolo indica notas especiales.

Funciones

ADVERTENCIA

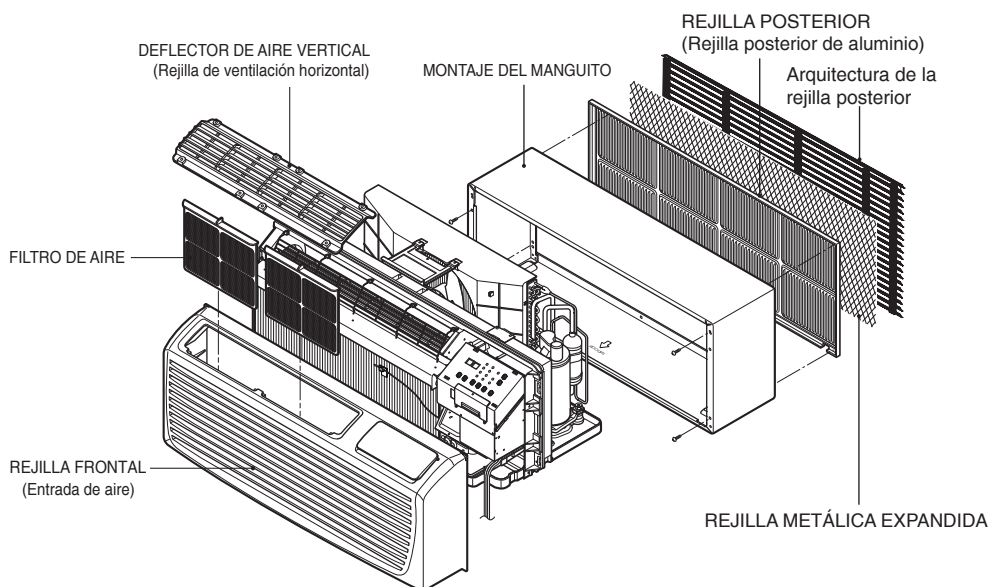

Este acondicionador de aire se debería instalar de acuerdo con el Código Eléctrico Nacional. La rejilla de metal expandida debería utilizarse para mejorar el rendimiento en los sistemas de aire acondicionado PTAC y PTHP. Por motivos de instalación y para mejorar la apariencia, se puede utilizar la rejilla arquitectónica o de aluminio en las unidades PTAC y PTHP.

EL MANGUITO Y LA REJILLA POSTERIOR (Disponible opcionalmente)





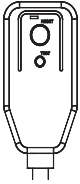

Seguraida Electrica

Datos Electricos

208/230V~	265V~	
		<p>El cable de alimentación puede incluir un dispositivo interruptor de corriente. La carcasa del enchufe cuenta con un botón de prueba y otro de reinicio. El dispositivo debe comprobarse periódicamente presionando primero el botón TEST y después RESET.</p> <p>Si el botón TEST no se desconecta o si el botón RESET no permanece activo, suspenda el uso del aire acondicionado y póngase en contacto con un técnico de servicio cualificado.</p> <p>* En el caso de un cable de energía de 265 v, no hay un dispositivo interruptor de corriente.</p>

AVISO

La forma puede ser diferente según su modelo.

Utilice el enchufe de la pared	Consumo de Energía
 Standard 208/230V, enchufe de 3 LTneas de 15A	Utilice un fusible de 15AMP. o un Interruptor de 15AMP.
 Standard 208/230V, enchufe de 3 LTneas de 20A	Utilice un fusible de 20AMP. o un Interruptor de 20AMP. (2500W Calentadora → o un Interruptor de 15AMP.)
 Standard 208/230V, enchufe de 3 LTneas de 30A	Utilice un fusible de 30AMP. o un Interruptor de 30AMP.
 Standard 265V LTneas de 20A	Utilice un fusible de 20AMP. o un Interruptor de 20AMP.
 Standard 265V LTneas de 30A	Utilice un fusible de 30AMP. o un Interruptor de 30AMP.

AVISO

NO USE CABLE DE EXTENSIÓN EN UNIDADES DE 208, 230, AND 208/230, 265 VOLTIOS.

Todo el cableado deberá realizarse de acuerdo con los códigos y reglamentos eléctricos locales.

El cableado doméstico de aluminio podría ocasionar problemas especiales. Consulte a un electricista calificado.

⚠ ADVERTENCIA

No presione nunca el botón de prueba durante el funcionamiento, de lo contrario el enchufe podría resultar dañado.

Este dispositivo contiene productos químicos, incluyendo plomo, conocido en el estado de California como producto cancerígeno y causante de defectos de nacimiento y otros daños al sistema reproductor. Lávese bien las manos tras manipular el dispositivo. No desmonte, modifique ni sumerja en agua este enchufe.

Si el dispositivo se activara, deberá corregir la causa antes de volver a utilizarlo.

⚠ PRECAUCION

Los hilos conductores dentro del cable están rodeados por blindajes, que supervisan la corriente de fuga. Estos blindajes no están puestos a tierra.

<Fabricado en Tower>

Examine periódicamente el cable en busca de cualquier daño. No utilice este producto si los blindajes resultaran expuestos.

Evite el riesgo de descargas eléctricas; esta unidad no puede ser reparada por el usuario por ser resistente y a prueba de alteraciones. Manipular la porción sellada de la unidad anulará todas las garantías y quejas de rendimiento. Esta unidad no está diseñada para su uso como un interruptor de encendido-apagado.

Seguraida Electrica

IMPORTANTE

(FAVORLEA CON ATENCIÓN)

POR LA SEGURIDAD PERSONAL DEL USUARIO, ESTE APARATO DEBE SER DEBIDAMENTE NEUTRALIZADO.

El cordón de energía de éste aparato esta equipado con tres patas(cable a tierra). Utilice éste con un enchufe de pared de tres salidas(a tierra) para minimizar el peligro de choque eléctrico. El cliente debe revisar el receptor de pared y el circuito por un electricista calificado para asegurarse que la recepción esta debidamente neutralizada.

NO CORTE O REMUEVA LA TERCERA PATA(GROUND) DEL ENCHUFE.

A. SITUACIONES EN LAS CUALES EL APARATO ES DESCONECTADO OCASIONALMENTE:

Debido al peligro potencial, nosotros no recomendamos el uso de adaptadores. Sin embargo, si usted desea utilizar un adaptador, una CONEXIÓN TEMPORAL, puede ser efectuada. Utilice adaptadores UL, disponibles en la mayoría de los establecimientos de herramientas. La pata mas grande del adaptador debe ser alineada con la pata mas grande del interruptor para asegurarse una polarización adecuada.

⚠ PRECAUCION

Adaptar la terminal del ground del adaptador a la cubierta de la pared con un tornillo no neutraliza el aparato a menos que la cubierta del tornillo sea de metal, u no sea insolada, y el receptor de pared este neutralizado a través del alambrado del la casa. El cliente debe hacer verificar el circuito por un electricista calificado para asegurarse que el receptor esta debidamente neutralizado.

Desconecte el cordón de energía del adaptador, utilizado una mano en cada uno. De lo contrario, la terminal del adaptador puede romperse. NO UTILICE el aparato con un enchufe roto.

B. SITUACIONES EN LAS CUALES EL APARATO ES DESCONECTADO CON FRECUENCIA.

No utilice un adaptador en estas circunstancias. Desconectar el cordón de energía con frecuencia lo llevará al eventual rompimiento de la terminal de neutralización. La salida de energía de la pared debe ser reemplazada por una salida de tres patas(neutralizada).

USO DE EXTENSIONES

Debido al peligro potencial, no recomendamos la utilización de extensiones. Sin embargo, si usted desea utilizar una extensión, utilice una certificada por CSA/UL de tres alambres, catalogada 15A, 125V.

Instalación

Cómo instalar la unidad

⚠ PRECAUCION

- Necesita dos personas para levantar el acondicionador de aire, es PESADO.

Mida las dimensiones de la pared para el manguito existente. Para obtener el mejor rendimiento, instale el nuevo aparato de aire acondicionado de acuerdo con estas instrucciones de instalación. Todos los manguitos de pared utilizados para el montaje del nuevo aparato de aire acondicionado deben estar en un estado estructural adecuado y disponer de la rejilla posterior que se fija de forma segura al manguito o a la abrazadera del manguito para sujetar el nuevo aparato de aire acondicionado.

- Para evitar vibraciones y ruido, asegúrese de que la unidad está instalada de forma segura y firme.

Al instalar la caja y la rejilla frontal, asegúrese de que no hay nada a menos de 21", ya sea por delante o por detrás, de ambos que pudiera interferir con la radiación de calor y los aires de escape.

⚠ PRECAUCION

- Antes de la instalación, compruebe el aislamiento en el lado interior del manguito. Si no hay aislamiento, proceda a añadirlo.
- Compruebe el espacio de unión en la esquina inferior del manguito. En caso de existir dicha separación, rellénela con masilla.

AVISO Para mantener el mejor rendimiento de LG PTAC

1. Se debe adjuntar una cinta de aislamiento. La cinta de aislamiento se suministra con la caja.
2. Después de ensamblar la manga y la rejilla frontal, la separación debería ser mayor de 20" desde ambos. Para ensamblar el modelo PTAC consulte el diagrama

- 1) Extraiga la banda de aislamiento del embalaje superior.
- 2) Fije la banda de aislamiento sobre el lado superior de la parte posterior del manguito de pared.

Dimensiones del aparato de aire acondicionado

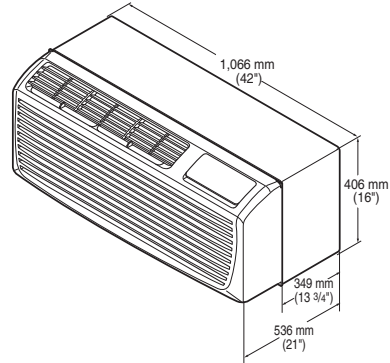

Dimensiones del montaje del manguito (opcional)

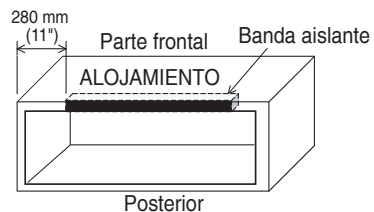
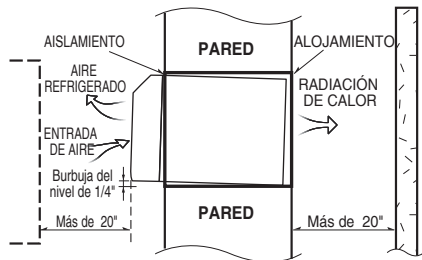
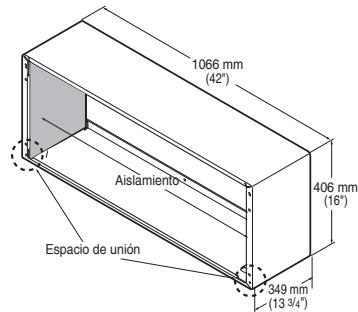

• INSTALACIÓN DE LA UNIDAD

1. Quite el tornillo de embalaje de la puerta de ventilación.

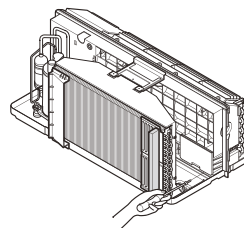

2. Para ello, quite la rejilla delantera tirando de ella hacia fuera desde la parte inferior y, a continuación, levántela por encima de la parte delantera de la unidad.

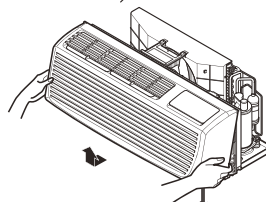

3. Retire la tapa quitando los 3 tornillos del frente.

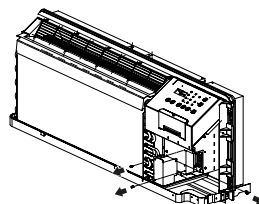

4. Conecte el cable de alimentación accesorio y fíjelo a la bandeja base con tornillos.

POTENCIA NOMINAL DEL CALENTADOR ELÉCTRICO
(CONFIGURACIÓN BASADA EN EL CABLE DE ALIMENTACIÓN)

CABLE DE ALIMENTACIÓN N.º	VOLTAJE	Vatios del calentador	Corriente del calentador	TAMAÑO MÁX. DE FUSIBLE	AMPACIDAD MÍN. DE CIRCUITO
AYUH2115	230/208	2 400/2 300 W	10.5/11.2 A	15 A	14.5 A
AYUH2120	230/208	3 300/3 200 W	14.5/15.5 A	20 A	19.8 A
AYUH2130	230/208	4 700/4 600 W	20.6/22.3 A	30 A	28.3 A

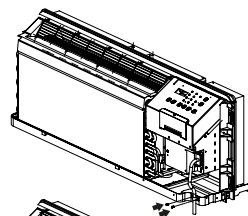

5. Vuelva a colocar la tapa con los tornillos y ajústelos bien.

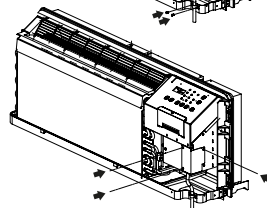

6. Deslice la unidad hacia el interior del manguito de pared y fíjela con 4 tornillos que deberá introducir por los orificios de la abrazadera de la unidad.

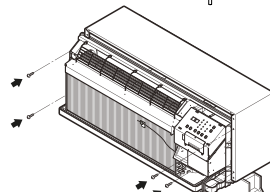

7. Vuelva a instalar la rejilla delantera enganchando la parte superior sobre la parte superior de la unidad y, a continuación, presione en la parte inferior.

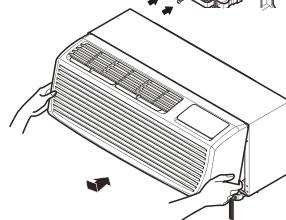

Ubicación de los controles

Controles manuales

• VENTILACIÓN

La palanca de ventilación está ubicada en el lateral izquierdo inferior de la unidad.

La palanca de ventilación debe estar en la posición CERRADO para mantener las mejores condiciones de enfriamiento y calefacción..Si necesita aire fresco en la sala, ajuste la palanca de ventilación en la posición OPEN. La puerta de ventilación está abierta y el aire externo fluye dentro de la habitación..

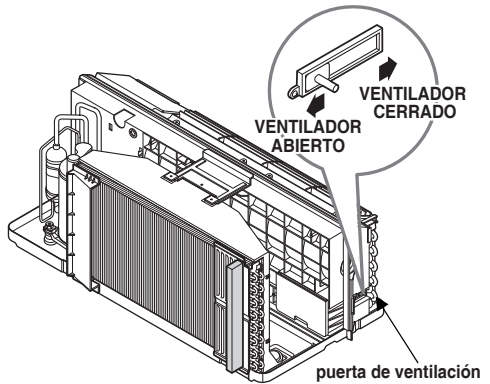

⚠ PRECAUCION

Si el acondicionador de aire ha estado funcionando y se apaga o se configura en la posición de ventilador, espere al menos 3 minutos antes de reiniciar las operaciones de enfriamiento o calefacción.

Nota: Es posible que note un ligero olor a calefacción desde la unidad la primera vez que lo ajuste en HEAT después de la estación estival.

<None>Este olor, debido a la existencia de finas partículas de polvo en la calefacción, desaparecerá rápidamente. Esto es inofensivo.

⚠ PRECAUCION

- El fallo al seguir esta precaución puede causar daños en el equipamiento o un funcionamiento incorrecto.
- El bloqueo de la descarga de aire interna (cortina o ropa de cama, etc.) o externa, puede causar un fallo prematuro de la unidad.

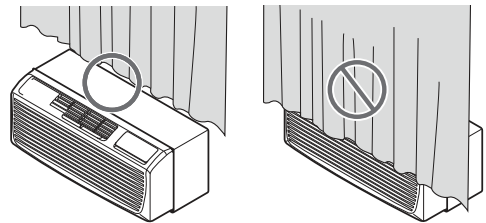

- Si hay un espacio entre el lado posterior del producto y la pared externa, se necesita usar el divisor de aire en la unidad.

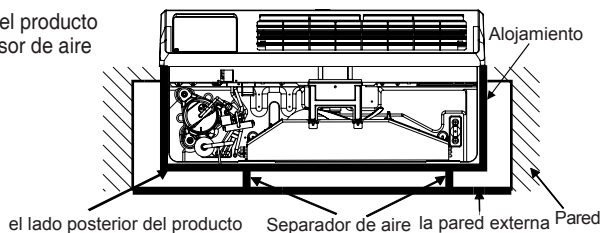

Controles electrónicos

FAN SPEED

- Cada vez que pulse este botón, se desplazará por los ajustes de la siguiente forma:
(High(F2) → Low(F1) → High(F2))

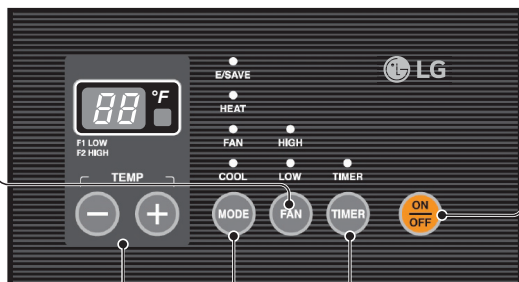

POWER

- Para ENCENDER el acondicionador de aire presione este botón.
Para APAGAR el acondicionador de aire presione de nuevo este botón.
- La temperatura de configuración aparece en la pantalla.

MODE

- Pulse este botón para desplazarse por los modos
COOL → FAN → HEAT → COOL.

- COOL

- El ventilador funciona de forma continua para la operación de refrigeración normal.

- ENERGY SAVER

- El ventilador se para cuando el compresor detiene las operaciones de enfriamiento y calefacción. Aproximadamente cada 3 minutos el ventilador se encenderá y la unidad revisará la temperatura del aire para determinar el enfriamiento y calefacción requerido.

Para una operación con ahorro de energía, el interruptor tipo DIP #2 está en posición ENCENDIDO.

Consulte la configuración del interruptor DIP en la pág. No. 16.

- FAN

- Funcionamiento del ventilador sin calefacción ni refrigeración.

- HEAT

- El ventilador funciona de forma continua para la operación de calefacción normal.

TIMER

- SHUT-OFF TIME

- Normalmente, se utiliza por la noche mientras se duerme.
- Con la unidad en funcionamiento, utilice el temporizador para ajustar las horas durante las que desea que esté en activada.
- Para dormir con comodidad, y una vez que el temporizador esté ajustado, el ajuste de la temperatura aumentará en 2°F(1°C) transcurridos 30 min., y en otros 2°F(1°C) transcurridos otros 30 min.
- Pulse el botón Timer para desplazarse por los ajustes 1 Hour ~ 2 Hours ~ ... ~ 12 Hours maximum.

AJUSTE DE LA TEMPERATURA

- Pulse este botón para controlar automáticamente la temperatura de la sala. Puede ajustar la temperatura entre 54°F(12°C) y 86°F(30°C) en incrementos de 1°F(0.5°C).
- Este ajuste aparece en la pantalla.

Autodiagnóstico

FUNCIÓN:

Si la unidad sufriera una avería, el LED OPERATIVO verde situado en la pantalla PCB utilizado por la unidad se iluminará para indicar los códigos de error.

USO:

Si el cliente ha registrado una queja en el Centro de servicio, deberá ser muy claro a la hora de registrar dicha queja, y explicar con nitidez qué está ocurriendo, así como consultar el manual del usuario a fin de que, como cliente informado, pueda describir el problema.

Esto también ayudará a que el ingeniero pueda acudir en su ayuda con las herramientas necesarias para su problema. También ayudará a mantener al cliente siempre al tanto de las necesidades y características de la unidad.



Aquí se muestran algunos de los problemas abajo definidos que el LED indica parpadeando.

Estos códigos de error son los mencionados en la Tabla 13, como se muestra a continuación:

• Controles eléctricos

ENCENDIDO	Normal
APAGADO	Sin alimentación / error en el panel
Códigos de error	
CH01	Error en el termistor de aire interior
CH02	Error en el termistor del serpentín interior
CH07	Error en el cableado del termostato
CH09	Error en la comprobación de suma EEPROM
CH10	Error en el ventilador interior
CH34	Error en el interruptor de alta presión
CH44	Error en el termistor de aire exterior (solo PTHP)
CH45	Error en el termistor del serpentín exterior (solo PTHP)
CH67	Error en el ventilador exterior

AVISO

Función	Descripción	Código de pantalla
Protección anti-sobrecalentamiento	Esta característica impide que la unidad se funda gracias a un calentador eléctrico ubicado dentro de la misma en modo remoto (cuando la unidad está conectada mediante termostato).	
Protección anti-congelación	Esta característica impide que la habitación se congele a bajas temperaturas.	
Modo remoto	Cuando usa el modo remoto	

Controles adicionales

• EXTRACCIÓN DE LA REJILLA DELANTERA

Los controles adicionales están disponibles al extraer la rejilla delantera y la tapa opcional de la caja de controles. Para extraer la rejilla delantera, tire de la parte inferior de la misma y después hacia arriba.

Para cambiar la rejilla delantera, coloque las lengüetas sobre la parte superior de la unidad y presione la parte inferior de la rejilla delantera hasta que las abrazaderas queden encajadas en su sitio.

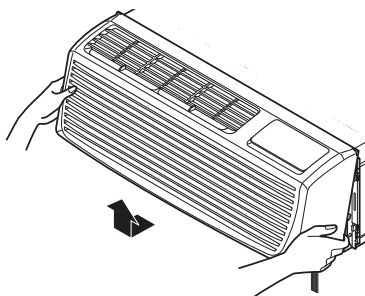

• CONTROLES ADICIONALES

Los controles adicionales están ubicados detrás de la tapa opcional de la caja de controles. El ajuste estándar es la posición OFF. El Ingeniero de servicio autorizado debe revisar los interruptores y asegurar que estén en la posición deseada.

La configuración del interruptor DIP se hace en fábrica, de acuerdo con la especificación del producto.

#6	#7	Tipo de unidad
OFF	OFF	Refrigeración+Calefacción eléctrica+Bomba de calor
OFF	ON	Refrigeración+Calefacción eléctrica
ON	OFF	Sólo bomba de calor
ON	ON	Sólo refrigeración

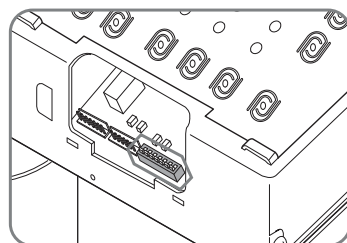
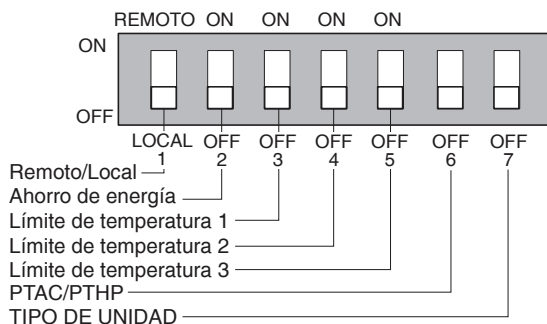

• LIMITACIÓN DE TEMPERATURA

Puede ahorrar dinero limitando la temperatura al mínimo para la refrigeración y al máximo para la calefacción. La limitación de la temperatura se controla con los interruptores #3 - #5. Esta limitación de temperatura no está disponible en el termostato remoto de pared.

#3	#4	#5	Funcionamiento de la refrigeración		Funcionamiento de la calefacción	
Límite de temperatura 1	Límite de temperatura 2	Límite de temperatura 3	Temperatura más baja	Temperatura más alta	Temperatura más baja	Temperatura más alta
OFF	OFF	OFF	54°F (12.2°C)	86°F (30.0°C)	54°F (12.2°C)	86°F (30.0°C)
ON	OFF	OFF	56°F (13.3°C)	86°F (30.0°C)	54°F (12.2°C)	84°F (28.9°C)
OFF	ON	OFF	58°F (14.4°C)	86°F (30.0°C)	54°F (12.2°C)	82°F (27.8°C)
ON	ON	OFF	60°F (15.5°C)	86°F (30.0°C)	54°F (12.2°C)	80°F (26.7°C)
OFF	OFF	ON	62°F (16.6°C)	86°F (30.0°C)	54°F (12.2°C)	78°F (25.5°C)
ON	OFF	ON	64°F (17.7°C)	86°F (30.0°C)	54°F (12.2°C)	76°F (24.4°C)
OFF	ON	ON	66°F (18.9°C)	86°F (30.0°C)	54°F (12.2°C)	74°F (23.3°C)
ON	ON	ON	68°F (20.0°C)	86°F (30.0°C)	54°F (12.2°C)	72°F (22.2°C)

• CONTROL REMOTO/LOCAL

Si el interruptor remoto/local #1 está encendido, la unidad funcionará mediante el termostato remoto de pared. La unidad controlada por botones no está disponible.

• AHORRO DE ENERGÍA

El interruptor de ahorro de energía #2 está encendido. Este interruptor está ajustado en ventilador de ciclo para el funcionamiento continuo del ventilador en los modos de refrigeración y calefacción. Si el interruptor está apagado, el ventilador continuo permite la circulación continua del aire en la sala y un mayor equilibrio de la temperatura de la misma. Si el interruptor está encendido, el ventilador se activa o se desactiva con el compresor o con el calefactor.

• CONTROL DEL PANEL FRONTAL

Si el cable par está conectado al conector FD2 y FD1, puede ENCENDER o APAGAR la unidad con un interruptor ubicado en el panel de control frontal. Si el interruptor del panel frontal está ENCENDIDO, el ventilador funciona de acuerdo con el ajuste sin activar el compresor ni el calefactor. Si el interruptor del panel frontal está APAGADO, la unidad funcionará de acuerdo con el ajuste de los controles.

Cable # AWG	Longitud máxima
#22	600 ft (180 m)
#20	900 ft (270 m)
#18	1500 ft (450 m)
#16	2000 ft (610 m)

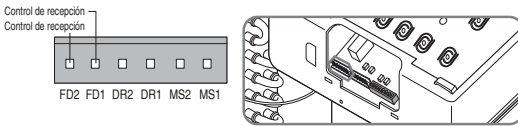

(Molex que Alberga Especificación 396-06V)

• TERMOSTATO REMOTO DE PARED

Si los cables están conectados, puede controlar la unidad con un termostato remoto de pared.

Las conexiones del termostato suministran los 24 voltios de CA. Si instala el termostato digital/electrónico, ajústelo en 24 voltios de CA.

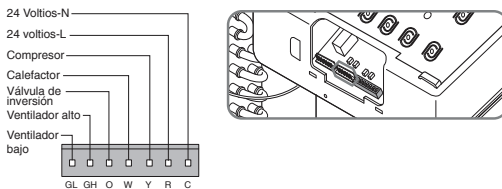

(Molex que Alberga Especificación 396-07V)

AVISO

Para conexión a través de cable del termostato de pared, revise las Instrucciones de instalación o el Manual de instalación suministrados por la Compañía de Termostato.

Instrucciones de desmontaje

- Antes de realizar el desmontaje, ajuste en OFF el interruptor POWER SWITCH y desconecte el cable de alimentación.

1. Extraiga la rejilla delantera.
2. Para extraer la rejilla delantera, tire de la parte inferior de la misma hacia fuera y después hacia arriba.
Vuelva a instalar el componente siguiendo el procedimiento de extracción.
3. Para conexión a través de cable del termostato de pared, revise las Instrucciones de instalación o el Manual de instalación suministrados por la Compañía de Termostato.

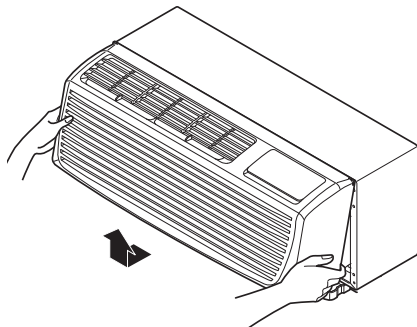

- Este aparato de aire acondicionado (PTAC) descarga aire desde la parte superior de la unidad a través de rejillas de ventilación de descarga de 2 posiciones. La unidad se suministra de fábrica con las rejillas de ventilación de descarga en un ángulo de 40° en posición vertical. De forma alternativa, las rejillas de ventilación estarán en un ángulo de 15° en posición vertical.

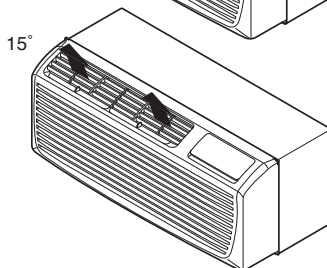
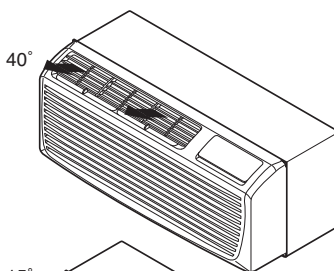

Para ajustar la dirección del aire, extraiga la rejilla delantera. Quite los 4 tornillos y fije la rejilla de descarga en la rejilla delantera.

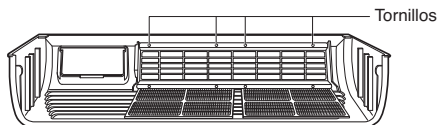

Rote la rejilla de descarga 180°, luego ensámblela en la rejilla frontal con 4 tornillos.

Mantenimiento y asistencia técnica

APAGUE EL ACONDICIONADOR DE AIRE Y RETIRE EL ENCHUFE DEL TOMACORRIENTE.

Limpieza del filtro de aire

El filtro del aire se debe revisar al menos dos veces al mes para comprobar si la limpieza es necesaria. Las partículas que queden atrapadas en el filtro se acumularán y bloquearán el flujo del aire. Esto reduce la capacidad de refrigeración y puede causar una acumulación de escarcha en las bobinas de enfriamiento.

Si el filtro está gastado o dañado, cámbielo inmediatamente. Puede adquirir filtros nuevos en su tienda y proveedor habituales y en los centros de atención al cliente autorizados.

1. Quite el filtro de aire del montaje de la rejilla delantera tirando ligeramente del filtro de aire hacia arriba.
2. Lave el filtro con agua tibia a menos de 104° F(40°C).
3. Con cuidado, retire completamente el exceso de agua c filtro. Reinstale el filtro.

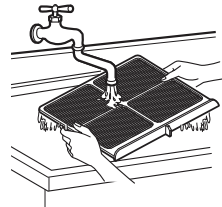
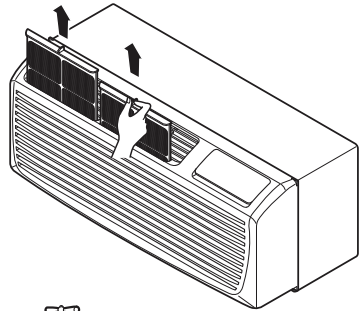

Filtro de ventilación

Antes de limpiar el filtro de ventilación, desconecte la unidad desenchufando el cable de alimentación de la toma de la pared o la subbase o desconecte la alimentación en la caja de fusibles o el interruptor automático. Si utiliza esta unidad con la puerta de ventilación cerrada, no es necesario limpiar el filtro de ventilación.

1. Retire el frente del gabinete como se describió en la remoción de la rejilla frontal.
2. Quite los 4 tornillos fijando el armazón en el manguito de pared con un destornillador Phillips-Head.
3. Deslice el armazón hacia fuera del manguito de pared lo suficientemente como para poder tener acceso al filtro de ventilación tal y como se muestra en la Ilustración A.
4. Extraiga el filtro de ventilación desatornillando los dos tornillos situados en la parte superior del filtro y presionándolo ligeramente desde el panel divisor. Consulte la Ilustración B.
5. Limpie y cambie el filtro volviendo a fijar el gancho en la parte inferior de la puerta de ventilación y cambiando los dos tornillos, deslice el armazón de nuevo hacia el interior del manguito de pared, fíjelo con 4 tornillos y vuelva a instalar la caja frontal.



Ilustración A
– Ventilación (Left side of unit)



Ilustración B
– Extracción del filtro de ventilación

Desagüe

La bandeja base puede desbordarse debido a un alto nivel de humedad.

Retire el tapón del conducto de drenaje en la parte posterior de la unidad para drenar el exceso de agua.

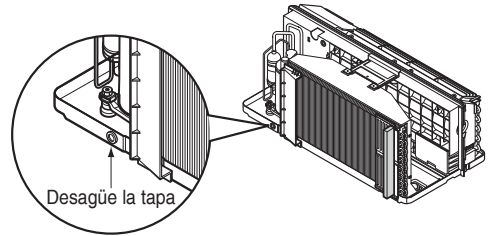

Armazón

Limpie el armazón cada cuatro meses o con mayor frecuencia según las condiciones atmosféricas. Utilice agua y detergente para limpiar la bandeja base, la división central y las bobinas. El uso de materiales de limpieza agresivos podría causar un deterioro de las aletas o en las placas tubulares de la bobina. No utilice un limpiador de alta presión, ya que podría causar daños graves en las aletas y las bobinas de PTAC. Puede utilizar una manguera para limpiar las bobinas, pero asegúrese de cubrir el control con una manta o una bolsa de plástico para mantenerlo seco.

Compresor / Motor del ventilador

El compresor y el motor del ventilador están sellados herméticamente, lubricados de forma permanente y no requieren engrase adicional.

REJILLA FRONTAL

Limpie la parte frontal del armario y la rejilla de aire de descarga con jabón o detergente suaves. No utilice agentes de limpieza con base de hidrocarburo en ninguna circunstancia (p.ej., acetona, benceno, naftalina, gasolina, etc.) para limpiar las rejillas delanteras ni de aire.

Limpie la zona de controles con cuidado. No utilice un paño de limpieza excesivamente húmedo.

Problemas comunes y soluciones

Los consejos para la resolución de problemas permiten ahorrar tiempo y dinero!
Revise la siguiente tabla antes de llamar al servicio técnico.

Funcionamiento normal

- Es posible que escuche un sonido similar al goteo provocado por el agua que el ventilador recoge y lanza contra el condensador en días lluviosos o cuando los niveles de humedad son muy altos. Esta función del diseño ayuda a eliminar la humedad y mejorar la eficacia.
- Es posible que escuche un clic proveniente del termostato cuando el compresor comienza o termina un ciclo.
- El agua puede acumularse en el panel de la base en condiciones de mucha humedad o en días de lluvia. El agua puede rebasar y gotear desde la parte exterior de la unidad.
- El ventilador puede continuar funcionando incluso cuando el compresor se detenga.

Solución de problemas

Problema	Causas posibles	Qué hacer
El aire acondicionado no enciende	El aire acondicionado esta desconectado.	Asegurese que el aire acondicionado esta conectado completamente a la fuente de energia.
	El fusible esta quemado/el interruptor de energia se habloqueado. Falta de energia.	Cheque los fusibles/interruptor de la casa y reemplace los fusibles o reestablezca el interruptor de energia. ICuando la energia se reestablezca , espere 3 minutos para encender de nuevo el aire acondicionado.Con esto evitara que se produzca una sobrecarga en el compresor.
	El dispositivo interruptor de corriente esta desconectado.	Presione el boton RESET situado en el enchufe del cable de alimentacion Si el boton RESET no p ermanece activo, suspenda el uso del aire acondicionado y pongase en contacto con un tecnico de servicio cualificado.
El aire acondicionado no enfría como debiera	El flujo de aire esta restringido.	bloqueando el frente del aire acondicionado. Asegurese que no haya cortinas,persianas o muebles bloqueando el frente del aire acondicionado.
	Coloque el control de TEMPERATURA en un numero mas alto.	En el modo COOL, pulse la tecla "-" pad. En el modo HEAT, pulse la tecla "+" pad.
	El filtro de aire esta sucio.	Limpe el filtro pro lo menos cada dos semanas.Vea la seccion de instrucciones de operacion.
	El cuarto aun esta caliente.	Cuando usted enciende el aire acondicionado debe esperar un momento para que la habitacion se enfre.
	El cuarto aun esta fría.	Cuando usted enciende el aire acondicionado debe esperar un momento para que la habitacion se aumento
	El aire frío se está escapando.	Compruebe los registros del piso del horno abierta y retornos de aire frío
	El aire calor se está escapando.	Asegurese que todas las salidas de aire esten cerradas para que el aire regrese.
	El serpentín de refrigeración se ha congelado.	Establezca una temperatura mas alta.
El aire acondicionado enfría demasiado	El hielo bloquea el flujo de aire y detiene el enfriamiento del cuarto.	Elija el modo alto del ventilador High Fan o enfriado alto High Cool .
Hay goteo de agua	Clima caliente y humedo.	Esto es normal.
Hay goteo de agua en la parte interna	El acondicionador de aire no esta inclinado hacia el exterior.	Para una salida correcta del agua , asegurese de que el acondicionador de aire se incline levemente desde la parte frontal hasta la parte trasera de la caja.

Problema	Causas posibles	Qué hacer
Se acumula agua en la bandeja	Se elimino la humedad del aire y se drena en la bandeja.	Esto es normal durante un periodo corto en areas con poca humedad ; es normal durante un periodo mas largo en areas muy humedas.
El aparato de aire acondicionado se enciende y apaga rápidamente.	Filtro de aire sucio - flujo de aire restringido.	Limpie el filtro.
	La temperatura exterior es extremadamente cálida.	Establezca el ventilador en una velocidad más alta para conseguir que el aire circule más rápidamente por el circuito refrigerador.
ruido cuando unidad de refrigeración / calefacción	Suena el movimiento del aire.	Esto es normal. Si está muy fuerte, ajuste el FAN (ventilador) a una velocidad más baja.
	instalación defectuosa.	Consulte las instrucciones de montaje o al instalador.
Estancia demasiado fría.	Ajuste la temperatura demasiado baja	Aumentar la temperatura programada
	Ajuste la temperatura demasiado alta	Disminución fijar la temperatura

TABLE DES MATIÈRES

Normes de sécurité.....	47
Avant la mise en marche	51
Introduction	52
Sécurité Électrique.....	53
Installation	55
Emplacement des contrôles	57
Entretien et Service	63



INFORMATIONS À CONSERVER

Ecrivez le modèle et le numéro de série ci-après:

Modèle # : _____

Série # : _____

Vous pouvez les trouver sur le label de qualité et à l'avant du bac de condensation de chaque appareil.

Nom du vendeur .: _____

Date d'achat : _____

■ Agrafez ici votre facture pour le cas où vous devriez prouver les dates d'achat ou de garantie.



LISEZ CE MANUEL

Vous y trouverez beaucoup de conseils utiles qui vous permettront une utilisation et un entretien corrects de votre climatiseur. Quelques précautions prises à titre préventif vous feront gagner du temps et économiser de l'argent pendant toute la vie utile de l'appareil. L'examen de la liste d'items de **problèmes de fonctionnement** vous permettra de résoudre ceux-ci sans devoir faire appel à un technicien.



PRÉCAUTIONS

- Contactez un service agréé pour réparer ou entretenir l'appareil.
- Veuillez faire installer cet appareil par un technicien dûment qualifié.
- Le climatiseur ne doit pas être utilisé par de jeunes enfants ou des personnes handicapées sans surveillance.
- Les jeunes enfants doivent être sous surveillance pour veiller à ce qu'ils ne jouent pas avec le climatiseur.
- En cas de devoir remplacer le câble d'alimentation, le travail doit être réalisé par un personnel autorisé n'utilisant que des pièces de rechange d'origine.
- L'installation doit être effectuée exclusivement par un technicien qualifié et conformément aux normes de câblages électriques locales.



Normes de sécurité



Les instructions suivantes doivent être suivies afin d'éviter toute blessure à l'utilisateur et tout dommage à la propriété.

- Une utilisation incorrecte par suite de non-respect de ces instructions pourrait causer des dégâts ou endommager l'appareil. Leur degré d'importance est classée de la manière suivante.

⚠ AVERTISSEMENT Ce symbole indique danger de mort ou de graves dommages.

⚠ PRÉCAUTION Ce symbole indique un risque seulement pour l'appareil.

- Voyez ci-dessous la signification des symboles utilisés dans le manuel.

	A ne pas faire !
	Assurez-vous de suivre les instructions

⚠ AVERTISSEMENT

■ Installation

N'utilisez ni câble d'alimentation, ni fiche ni prise en mauvais état.

- Risque d'incendie ou de décharge électrique.



Utilisez toujours des prises extérieures.

- Risque d'incendie ou de décharge électrique.

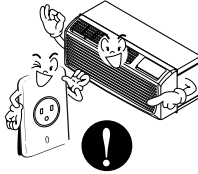

Ne pas modifier ni rallonger le câble d'alimentation.

- Risque d'incendie ou de décharge électrique pour motif de surchauffe.

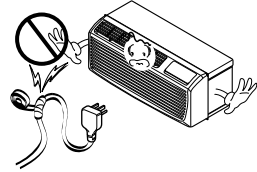

Ne pas démonter ni modifier les éléments.

- Risque de panne ou de décharge électrique.

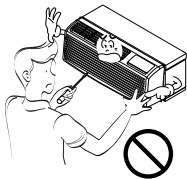

Soyez prudent pendant le déballage et l'installation de l'appareil.

- Les angles coupants peuvent vous blesser.

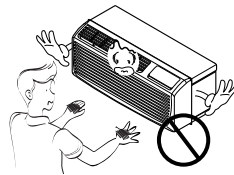

Ne pas utiliser le câble d'alimentation près de gaz inflammables ou de combustibles tels que : essence, benzène ou diluant, etc.

- Risque d'explosion ou d'incendie.

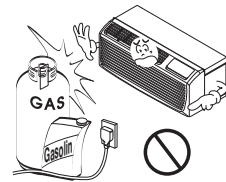

■ Utilisation

Ne placez aucun objet sur le câble d'alimentation. Evitez qu'il se perde ou s'endommage.

- Risque d'incendie ou de décharge électrique.

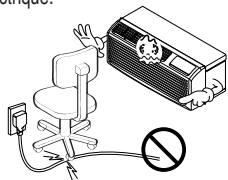

Utilisez un circuit de branchement approprié.

- Un circuit surchargé peut provoquer un incendie.

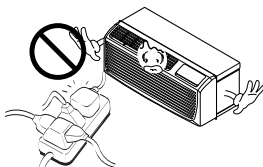

S'il est nécessaire de débrancher, faites-le en tenant la prise par l'extrémité et n'y touchez pas avec les mains humides.

- Risque d'incendie ou de décharge électrique.



Ne placez pas le câble d'alimentation près d'une source de chaleur.

- Risque d'incendie ou de décharge électrique.

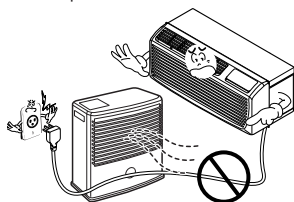

Ne pas mouiller les parties électriques.

- Risque de panne ou de décharge électrique.

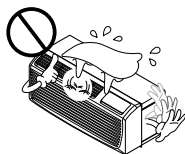

Pour le nettoyage utilisez un chiffon doux. N'utiliser ni cire, ni diluant ni détergent puissant.

- L'aspect de l'appareil pourrait se détériorer, soit par changement de couleur soit par des irrégularités apparaissant sur ses surfaces.

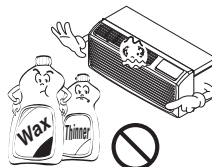

Débranchez l'appareil s'il en émane des bruits étranges, des odeurs ou de la fumée.

- Ce pourrait être la manifestation d'un incendie.

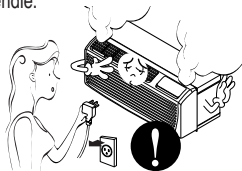

N'ouvrez pas la grille d'aspiration durant le fonctionnement.

- Risque de décharge électrique et de panne.

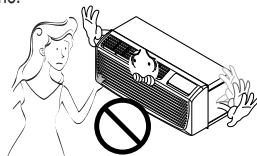

Si de l'eau entre dans l'appareil, éteignez l'interrupteur principal. Contactez le service technique après avoir débranché l'appareil.

- Risque d'incendie ou de décharge électrique.



Aérez la pièce lorsque vous utilisez d'autres sources de chaleur.

- Risque de raréfaction d'oxygène.

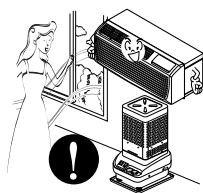

Éteindre l'appareil pour le nettoyer

- Risque de l'endommager en déplaçant ses éléments.

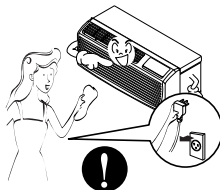

Eteindre l'appareil si celui-ci ne doit pas fonctionner pendant longtemps.

- Risque de dommages pour cause de redémarrage brutal.

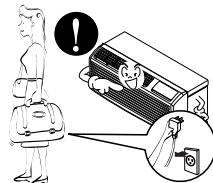

Ne pas mettre l'appareil en marche ou l'éteindre en le branchant ou en le débranchant.

- Risque d'incendie pour cause de surchauffe.

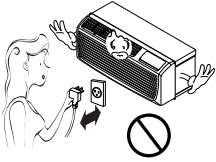

Ne pas abîmer le câble d'alimentation et n'utiliser que celui qui est adapté.

- Risque d'incendie ou de décharge électrique.

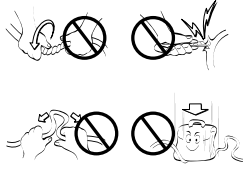

Ne pas toucher l'appareil avec les mains mouillées ou dans une atmosphère humide.

- Risque de décharge électrique.

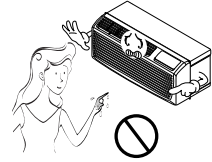

Tenez la prise par l'extrémité quand vous débranchez l'appareil.

- Risque de décharge électrique et de panne.



En cas de fuite de gaz, ouvrez d'abord la fenêtre pour aérer avant de toucher l'appareil.

- Risque d'explosion et d'incendie.

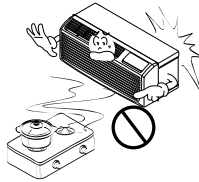

Ne jamais toucher les parties métalliques lorsque vous enlevez le filtre.

- Leurs angles coupants peuvent vous blesser.

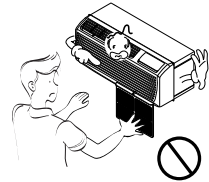

Pour le nettoyage interne, veuillez contacter un Centre de Service Agréé ou un concessionnaire. N'utilisez pas de détergents corrosifs; Ils corrodent ou endommagent l'unité.

- Les détergents corrosifs peuvent aussi provoquer les pannes, l'incendie ou le choc électrique.

⚠ PRÉCAUTION

■ Installation

Installer l'appareil de manière à ce que ni le bruit ni l'échappement ne dérangent les voisins.

- Soyez prévenant pour votre voisinage.

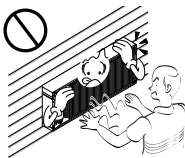

Assurez-vous que les parties avant et arrière de l'appareil de même que les parties latérales sont à niveau.

- Risque de vibrations ou de fuites d'eau.

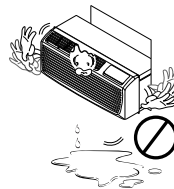

■ Utilisation

Ne placer ni animal domestique ni plantes d'intérieurs près de la sortie de l'air

- Cela leur fait du mal.

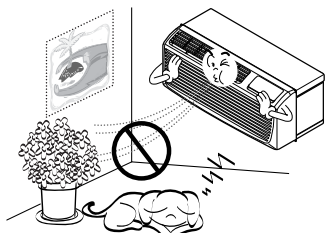

Ne bloquer ni l'entrée ni la sortie d'air

- Risque de panne.



Pour le nettoyage utilisez un chiffon doux. N'utiliser ni cire, ni diluant ni détergent puissant.

- L'aspect de l'appareil pourrait se détériorer, soit par changement de couleur soit par des irrégularités apparaissant sur ses surfaces.

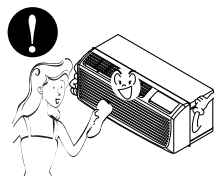

Ne pas marcher sur les portes intérieure/extérieure et ne rien poser sur l'appareil.

- Risque de panne ou de chute de vous-même ou de l'appareil.



Mettez soigneusement le filtre. Nettoyez-le toutes les deux semaines.

- Risque de panne en cas de non-utilisation du filtre.

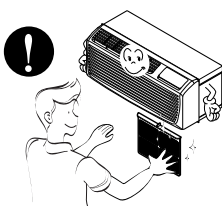

Ne pas consommer l'eau provenant de l'appareil.

- Elle provient de la condensation de l'air et peut contenir des polluants qui constituent des risques pour la santé.

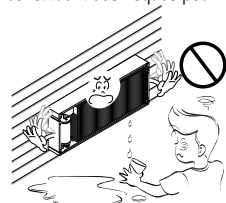

Faites attention aux angles coupants lors de l'installation

- Risque de blessures plus ou moins sévères.



Évitez de refroidir excessivement l'intérieur et utilisez régulièrement la ventilation.

- Utilisez la fonction ventilation pour faire circuler l'air sans le refroidir ou le réchauffer.

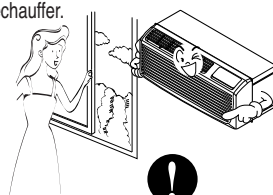

Ne mettez ni les mains ni aucun autre objet sur l'appareil quand celui-ci est en marche.

- Les parties électriques ou mobiles pourraient provoquer une décharge électrique choc ou une panne.

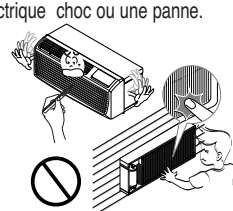

Si du liquide des piles est renversé sur votre peau ou vos vêtements, rincez à l'eau courante. N'utilisez pas la télécommande si les piles présentent des signes de fuite.

- Les produits chimiques utilisés dans les piles peuvent provoquer des brûlures ou d'autres effets nocifs pour la santé.



Si vous avez avalé du liquide de piles, brossez-vous les dents et consultez un médecin. N'utilisez pas la télécommande si les piles présentent des signes de fuite.

- Les produits chimiques utilisés dans les piles peuvent provoquer des brûlures ou d'autres effets nocifs pour la santé.



Avant la mise en marche

Préparation

1. Contactez un spécialiste. Il ne s'agit pas d'un produit « faites-le-vous-même ».
2. Brancher à une prise appropriée.
3. Utilisez un circuit adéquat.
4. Ne pas utiliser de rallonge. Consulter un spécialiste en installation ou un électricien.
5. Ne pas mettre en marche ou arrêter l'appareil en branchant/débranchant le câble d'alimentation.
6. Si le câble et/ou la prise ne sont pas en bon état remplacez-les immédiatement par des pièces d'origine

Usage

1. Vous exposer pendant longtemps à la sortie de l'air peut être mauvais pour votre santé. Il en est de même pour les autres occupants, les animaux domestiques ou les plantes. En d'autres termes : ne vous installez pas sur ce parcours.
2. Pour éviter des problèmes dus à la raréfaction d'oxygène, aérez la pièce quand vous utilisez des appareils sources de chaleur.
3. Ne pas utiliser l'appareil à des fins autres que celles pour lesquelles il est prévu (y rangeant des appareils de précision, de la nourriture, des animaux domestiques, des plantes et des objets d'art). Un tel usage les endommagerait.

Nettoyage et Entretien

1. Ne pas toucher les parties métalliques de l'appareil lorsque vous enlevez le filtre. Les angles coupant pouvant occasionner des blessures.
2. Ne pas utiliser d'eau pour nettoyer l'intérieur de l'appareil. L'exposition à l'eau pourrait détruire l'isolation et provoquer une décharge électrique.
3. Quand vous nettoyez l'appareil, assurez-vous que l'alimentation et l'interrupteur sont éteints. Le ventilateur tourne à grande vitesse pendant le fonctionnement et si la mise en marche se fait pendant le nettoyage des parties internes, l'appareil peut s'endommager. Pour les réparations ou l'entretien contactez un service de vente agréé.

Service

Pour les réparations et l'entretien, contactez le service de vente autorisé

Introduction

Symboles utilisés dans ce manuel



Ce symbole vous avertit des risques de décharge électrique.



Ce symbole vous avertit des risques d'endommagement de votre appareil

NOTE

Ce symbole indique qu'il faut regarder les notes spéciales.

Caractéristiques

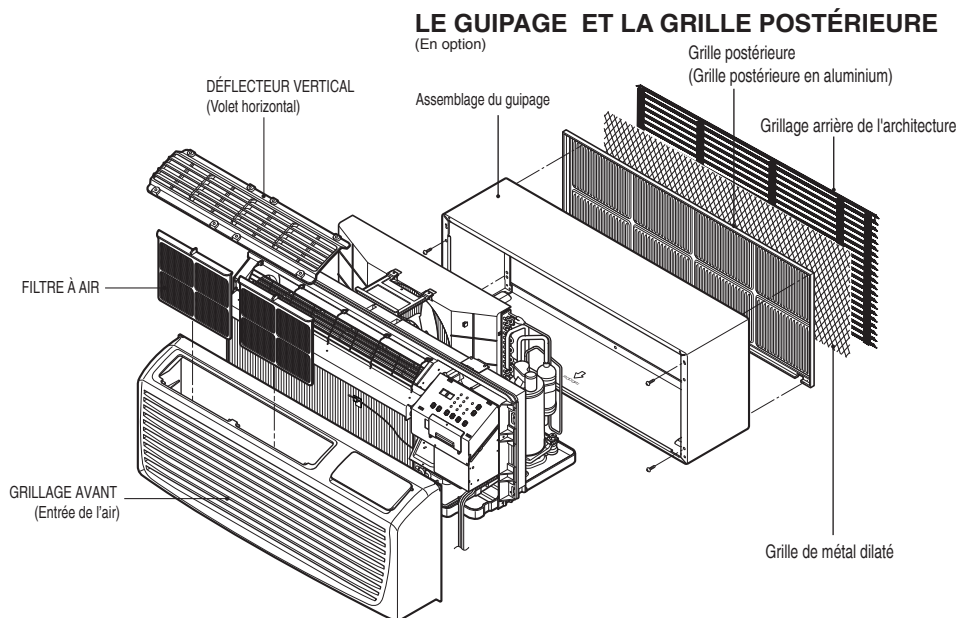

⚠ AVERTISSEMENT

Ce conditionneur d'air doit être installé en conformité avec le Code national de l'électricité





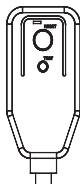

Sécurité Électrique

Informations électriques

208/230V~	265V~	
		<p>Le cordon d'alimentation peut être équipé d'un interrupteur. Le boîtier du connecteur est équipé d'un bouton de test et d'un bouton de réinitialisation.</p> <p>L'appareil doit être testé régulièrement. Pour cela, appuyez d'abord sur le bouton TEST, puis sur le bouton RESET.</p> <p>Si le bouton TEST ne se déclenche pas ou si le bouton RESET ne reste pas enclenché, arrêtez d'utiliser le climatiseur et contactez un technicien qualifié.</p> <p>*Dans le cas où le cordon d'alimentation 265 V ne possède pas de dispositif de coupure de courant.</p>

NOTE

La forme peut varier selon le modèle.

Utilisez une prise secteur murale	Alimentation
 Prise standard 208 à 230 V / 15A, avec prise de terre (3 fils)	Utilisez un fusible temporisé de 15 A ou un disjoncteur de 15 A. Disjoncteur.
 Prise standard 208 à 230 V / 20A, avec prise de terre (3 fils)	Utilisez un fusible temporisé de 20 A ou un disjoncteur de 20 A. Disjoncteur. (Chauffage 2500 W / Disjoncteur 15 AMP.)
 Prise standard 208 à 230 V / 30A, avec prise de terre (3 fils)	Utilisez un fusible temporisé de 30 A ou un disjoncteur de 30 A. Disjoncteur.
 Prise standard 265 / 20A, avec prise	Utilisez un fusible temporisé de 20 A ou un disjoncteur de 20 A. Disjoncteur.
 Prise standard 265 / 30A, avec prise	Utilisez un fusible temporisé de 30 A ou un disjoncteur de 30 A. Disjoncteur.

NOTE

N'UTILISEZ PAS DE CORDON PROLONGATEUR AVEC LES APPAREILS FONCTIONNANT SOUS 230 V, 208 V ou 208/230V, 265 V. Toutes les connexions doivent être effectuées conformément aux normes et réglementations électriques en vigueur dans votre région. Les installations électriques en fils d'aluminium peuvent présenter des problèmes particuliers. Consultez un technicien qualifié.

⚠ AVERTISSEMENT

N'appuyez jamais sur le bouton TEST pendant le fonctionnement de l'appareil. Cela pourrait endommager le connecteur de l'appareil.

Cet appareil contient des substances chimiques, telles que le plomb ou des composés du plomb, reconnues par l'État de Californie comme pouvant causer des cancers et des anomalies congénitales et autres effets nocifs sur la reproduction. Lavez-vous les mains après avoir manipulé l'appareil.

Ne retirez pas, ne modifiez pas et n'immergez pas ce connecteur.

En cas de défaillance de l'appareil, la cause doit être corrigée avant d'utiliser l'appareil à nouveau.

⚠ PRÉCAUTION

Les conducteurs à l'intérieur du cordon sont entourés d'un blindage qui contrôle le courant de fuite.

Ce blindage n'est pas relié à la terre.

Examinez régulièrement l'état du cordon afin de vérifier que le cordon n'est pas endommagé.

N'utilisez pas cet appareil si le blindage devient exposé.

Faites attention aux risques de chocs électriques ! Cet élément ne peut pas être réparé.

Le fait d'ouvrir la partie scellée de cet appareil a pour effet d'annuler toutes les garanties et les possibilités de réclamation.

Cet élément n'est pas destiné à être utilisé comme un interrupteur Marche/Arrêt.

Sécurité électrique

IMPORTANT (VEUILLEZ LIRE CES INFORMATIONS ATTENTIVEMENT)

POUR LA SÉCURITÉ DES UTILISATEURS, CET APPAREIL DOIT ÊTRE CORRECTEMENT RELIÉ À LA TERRE

Le cordon d'alimentation de cet appareil est équipé d'un connecteur à trois broches (avec terre).

Utilisez ce connecteur avec une prise secteur murale appropriée (avec mise à la terre), afin de limiter les risques de choc électrique.

L'utilisateur doit faire vérifier la prise secteur murale par un électricien qualifié pour s'assurer que la prise est correctement reliée à la terre.

NE COUPEZ PAS ET N'ÔTEZ PAS LA TROISIÈME BROCHE (TERRE) DU CONNECTEUR.

A. SITUATIONS OÙ L'APPAREIL EST DÉBRANCHÉ DE TEMPS EN TEMPS

En raison des risques potentiels concernant la sécurité, nous déconseillons vivement l'utilisation d'une fiche d'adaptation (adaptateur).

Toutefois, il est possible d'utiliser une fiche d'adaptation pour effectuer un BRANCHEMENT TEMPORAIRE.

Utilisez un adaptateur homologué UL, disponible dans la plupart des quincailleries.

La broche la plus large de l'adaptateur doit être alignée avec l'orifice le plus large de la prise pour respecter les polarités.

▲ PRÉCAUTION

Le fait de relier la broche de terre de l'adaptateur à la vis du boîtier/couvercle de la prise murale ne constitue pas une mise à la terre, à moins que la vis soit en métal, et non pas isolée, et que la prise murale soit reliée à la terre via l'installation électrique de la maison.

L'utilisateur doit faire vérifier l'installation électrique par un électricien qualifié pour s'assurer que la prise est correctement reliée à la terre.

Débranchez le cordon d'alimentation de l'adaptateur, en saisissant chaque partie avec une main.

Sinon, vous pourriez abîmer ou casser la broche de terre.

N'UTILISEZ PAS l'appareil avec une fiche d'adaptation détériorée ou cassée.

B. SITUATIONS OÙ L'APPAREIL EST DÉBRANCHÉ FRÉQUEMMENT

Dans ces situations, n'utilisez pas de fiche d'adaptation.

Le fait de débrancher le cordon d'alimentation fréquemment peut endommager ou casser la broche de terre.

La prise secteur murale doit être remplacée par une prise à trois broches (terre).

UTILISATION DE CORDONS PROLONGATEURS

En raison des risques potentiels concernant la sécurité, nous déconseillons vivement l'utilisation de cordons prolongateurs (rallonges).

Toutefois, si vous souhaitez utiliser un cordon prolongateur, utilisez un cordon à trois broches (terre) homologué CSA/UL.

Installation

Comment installer l'appareil

⚠ PRÉCAUTION

- Deux personnes sont nécessaires pour soulever le conditionneur d'air, il est **LOURD**.

Dans le cas d'un manchon existant, vous devez mesurer les dimensions du manchon mural. Vous pouvez installer le nouveau climatiseur selon ces instructions afin d'assurer un meilleur rendement. Toutes les parois utilisées pour installer l'appareil doivent être en bonnes conditions et la grille arrière doit être solidement fixée à la cloison pour que le climatiseur soit en sécurité.

- Pour éviter la vibration et le bruit, assurez-vous que l'appareil est installée solidement et fermement.

Lors de l'installation du manchon et de la grille frontale, assurez-vous qu'il n'y ait pas d'obstacle dans un périmètre d'environ 21" à l'avant et à l'arrière du manchon et de la grille frontale, pouvant gêner le rayonnement de la chaleur et le flux d'air d'évacuation.

⚠ PRÉCAUTION

- Avant l'installation, vérifiez l'isolant à l'intérieur du manchon. S'il n'y a pas d'isolation, mettez-la en place.
- Vérifiez qu'il n'y a pas d'interstice au niveau du coin inférieur du raccordement du manchon. S'il y en a un, bouchez-le avec du mastic.

NOTE Pour maintenir la meilleure performance du LG PTAC

1. Une bande d'isolation doit être fixée. La bande d'isolation est fournie avec le boîtier.
2. Après le montage du manchon et du grillage, l'écart entre ces deux pièces devrait être de plus de 50,8 cm (20 po). Pour le montage du modèle PTAC, référez-vous au schéma.

- 1) Retirez la bande d'isolation de la partie supérieure l'emballage de l'appareil.
- 2) Fixez la bande d'isolation à l'arrière de la partie supérieure du manchon mural.

Dimensions du climatiseur

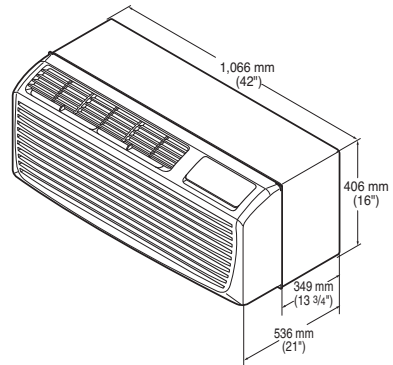

Dimensions de l'ensemble de guipage (en option)

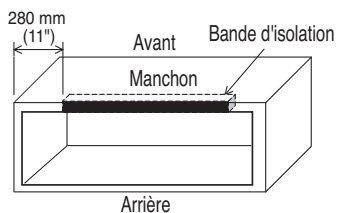
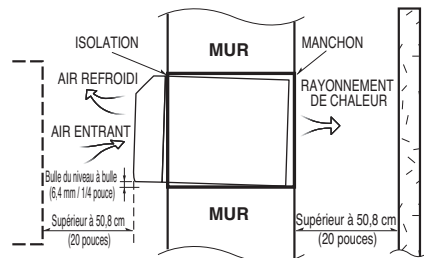
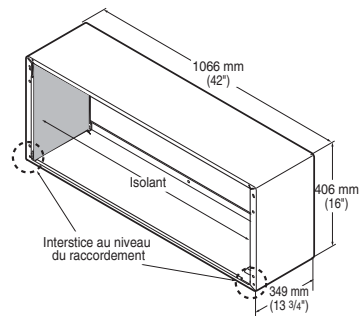

• INSTALLATION DEL'APPAREIL

1. Enlevez les vis servant au transport de la porte de ventilation.

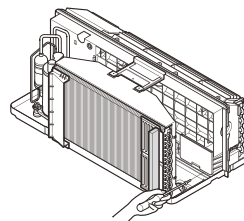

2. Enlevez la grille avant en la tirant par la partie inférieure pour la libérer. Puis, soulevez-la le long de la partie avant supérieure de l'appareil.

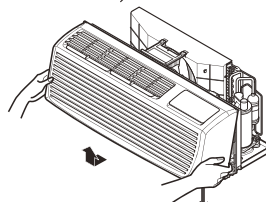

3. Enlevez le couvercle en dévissant les trois vis de la partie avant.

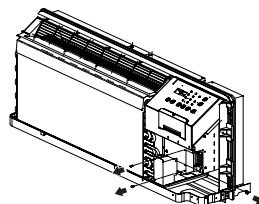

4. Branchez le cordon d'alimentation, puis fixez-le au bac inférieur avec des vis.

CLASSIFICATION DU DISPOSITIF DE CHAUFFAGE ÉLECTRIQUE
(CONFIGURATION BASÉE SUR LE CORDON ÉLECTRIQUE)

N° DU CORDON ÉLECTRIQUE	TENSION	WATTS DU DISPOSITIF DE CHAUFFAGE	COURANT ÉLECTRIQUE DU DISPOSITIF DE CHAUFFAGE	GROSSEUR MAX. DU FUSIBLE	COURANT ADMISSIBLE MIN. DU CIRCUIT
AYUH2115	230/208	2 400/2 300 W	10,5/11,2 A	15 A	14,5 A
AYUH2120	230/208	3 300/3 200 W	14,5/15,5 A	20 A	19,8 A
AYUH2130	230/208	4 700/4 600 W	20,6/22,3 A	30 A	28,3 A

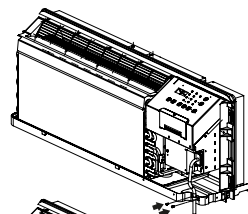

5. Remettez le couvercle en place à l'aide des vis. Serrez solidement.

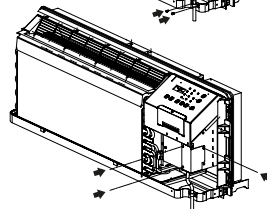

6. Faire glisser l'appareil dans le guipage et assurez-le avec 4 vis à mettre dans les trous de la partie supérieure prévus à cet effet.

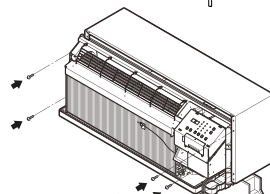

7. Réinstallez la grille frontale en l'accrochant sur la partie supérieure de l'appareil et en poussant sur la partie inférieure.

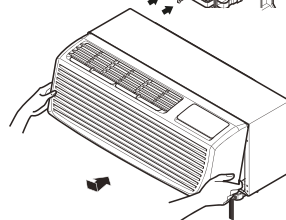

Emplacement des contrôles

Contrôles Manuels

• VENTILATION

Le levier de ventilation se trouve sur le bas du côté gauche de l'appareil.

Le levier de ventilation doit être en position FERMÉ afin de maintenir les meilleures conditions de refroidissement et de chauffage.

Lorsqu'il est nécessaire de renouveler l'air de la pièce, mettre le levier en position OPEN.

La porte de ventilation est ouverte et l'air extérieur est aspiré dans la pièce.

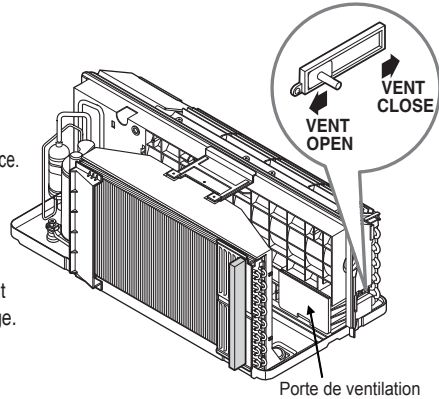

▲ PRÉCAUTION

Lorsque le conditionneur d'air a fonctionné et qu'il est éteint ou réglé en position ventilateur, attendez au moins 3 minutes avant de réinitialiser les opérations de refroidissement ou de chauffage.

Note: Une légère odeur due à la CHALEUR peut se dégager de l'appareil lorsque celui-ci était en position de refroidissement auparavant. Cette odeur se doit par aux fines particules de poussière se trouvant sur le radiateur et disparaîtra rapidement. Ceci est inoffensif.

▲ PRÉCAUTION

- Le non-respect de cet avertissement peut entraîner des dommages à l'équipement ou un fonctionnement incorrect.
- L'obstruction externe ou interne (rideaux ou draps, etc.) de l'évacuation de l'air peut causer un dysfonctionnement prématuré de l'unité
- S'il y a un écart entre la paroi arrière du produit et le mur extérieur, l'incliner de l'appareil doit être utilisé.

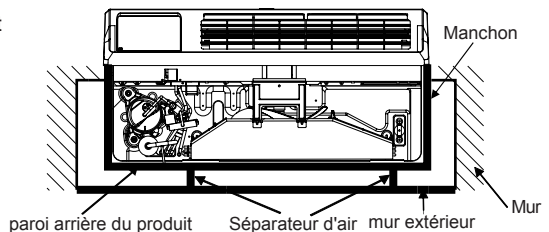
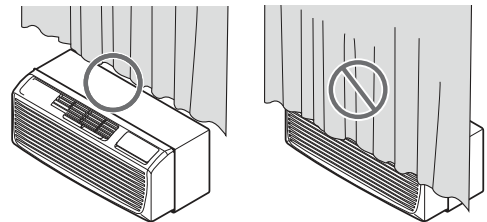

Contrôles Électroniques

VITESSE DU VENTILATEUR

- Chaque fois que vous poussez ce bouton il se produit la séquence suivante : {High(F2) → Low(F1) → High(F2)}

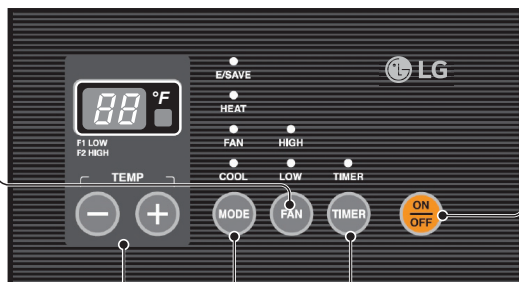

MARCHE

- Pour mettre en MARCHE le conditionneur d'air, appuyer sur ce bouton.
- Pour ARRÊTER le conditionneur d'air, appuyez à nouveau sur ce bouton.
- Cette touche a la priorité sur toutes les autres

MODE

- Pousser cette touche déclenchera le cycle suivant COOL → COOL → FAN → HEAT → COOL.

- COOL

- Le ventilateur fonctionne en continu pendant le processus de refroidissement.

- PROTECTION D'ÉNERGIE

- Le ventilateur s'arrête lorsque le compresseur arrête de refroidir ou de chauffer. Environ toutes les 3 minutes, le ventilateur se mettra en marche et l'appareil vérifiera la température de l'air ambiant afin de déterminer si un refroidissement ou un chauffage est nécessaire. Pour économiser de l'énergie, le commutateur DIP n° 2 est en position MARCHE. Reportez-vous au réglage du commutateur DIP à la P. 16.

- FAN

- Opération de ventilation sans refroidissement ni réchauffement.

- HEAT

- Le ventilateur fonctionne en continu pendant le processus de réchauffement.

TIMER (MINUTEUR)

HEURE D'ARRÊT

- Vous utilisez en général cette fonction pendant que vous dormez
- Si l'appareil est en marche, utilisez cette fonction pour déterminer l'heure de coupure.
- Pour votre confort pendant votre sommeil, une fois déterminé le programme, la température augmentera de 2°F(1°C) au bout de 30 minutes et de nouveau 30 minutes après.
- Appuyez sur la touche du timer pour déterminer combien de temps après s'effectuera la coupure : 1 heure, 2 heures etc. jusqu'à 12 heures maximum.

FIXATION DE LA TEMPÉRATURE

- Utilisez ce bouton pour contrôler automatiquement la température de la pièce. La température se situera dans une frange de 54°F(12°C) à 8°F(30°C) de 1°F(0.5°C).
- La température de pose s'affiche à l'écran.

AUTO DIAGNOSTIC

FONCTION :

En cas de problème de fonctionnement OPERATIONLED apparaît en vert, indiquant les codes de défaillance.

UTILISEZ :

Pour signaler un problème auprès du centre de maintenance/réparation, examinez d'abord attentivement l'appareil et aidez-vous du manuel d'utilisation pour identifier clairement le problème.

De cette manière, le technicien pourra préparer le matériel et les outils appropriés pour corriger ce problème.

Cela vous permettra aussi de mieux connaître le fonctionnement de l'appareil.



Les problèmes définis ci-dessous sont signalés par le clignotement du voyant.

La vitesse de clignotement permet d'identifier le code de défaillance, comme indiqué ci-dessous.

Commandes électriques

MARCHE	Normal
ARRÊT	Absence d'alimentation / échec de la carte
Codes de défaillance	
CH01	Erreur de thermistance d'air ambiant
CH02	Erreur de thermistance d'échangeur intérieur
CH07	Erreur de câblage de thermostat
CH09	Erreur de somme de contrôle EEPROM
CH10	Erreur de ventilateur intérieur
CH34	Erreur de commutateur haute pression
CH44	Erreur de thermistance d'air extérieur (PTHP seulement)
CH45	Erreur de thermistance d'échangeur extérieur (PTHP seulement)
CH67	Erreur de ventilateur extérieur

NOTE

Fonction	Description	Code d'affichage
Protection contre la surchauffe	Cette fonction empêche l'unité de fondre sous l'effet de l'élément chauffant électrique situé à l'intérieur en mode à distance (lorsque l'unité est raccordée au thermostat).	
Protection contre le gel	Cette fonction empêche le gel de la pièce à basse température.	
Mode à distance	Quand utiliser le mode à distance	

Contrôles Supplémentaires

• RETIRANT LA GRILLE FRONTALE

En retirant la grille frontale et le couvercle de la boîte de commandes on trouve des contrôles supplémentaires.

Pour réinstaller le grillage avant, placez les languettes sur le dessus de l'appareil et poussez le bas de la grille avant jusqu'à ce que les attaches s'enclenchent en place.

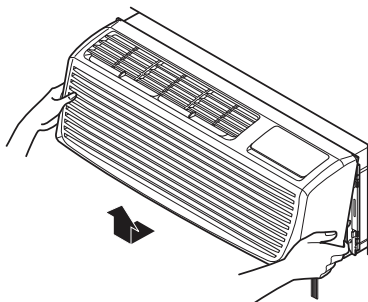

• CONTRÔLES SUPPLÉMENTAIRES

Les contrôles supplémentaires sont situés derrière le couvercle de la boîte de commandes. Les fixations standard doivent être en position OFF. Le technicien d'entretien autorisé doit vérifier les commutateurs et s'assurer qu'ils sont dans la position désirée.

Le réglage du commutateur DIP est effectué en usine selon les spécifications du produit.

#6	#7	Suivant le type d'appareil
OFF	OFF	Refroidissement+ radiateur électrique + Pompe à chaleur
OFF	ON	Refroidissement+ radiateur électrique
ON	OFF	Pompe à chaleur seulement
ON	ON	Refroidissement seulement

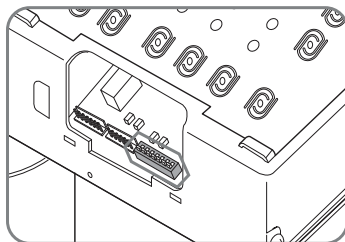
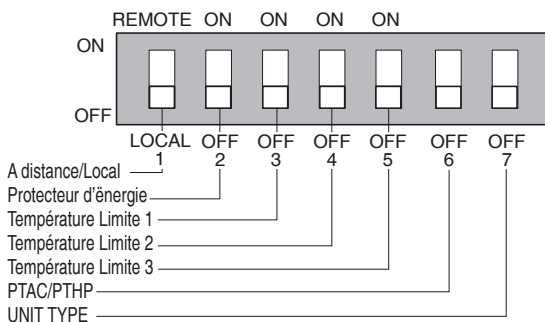

• LIMITATION DE LA TEMPÉRATURE

Cette fonction permet de faire des économies en limitant les températures maxima et minima. La température limite est contrôlée par les touches #3 - #5.

Cette fonction ne permet pas d'utiliser à distance le thermostat mural.

#3	#4	#5	Opération de Refroidissement		Opération de Réchauffement	
Température Limite 1	Température Limite 2	Température Limite 3	Temp.Minima	Temp. Maxima	Temp.Minima	Temp. Maxima
OFF	OFF	OFF	54°F (12.2°C)	86°F (30.0°C)	54°F (12.2°C)	86°F (30.0°C)
ON	OFF	OFF	56°F (13.3°C)	86°F (30.0°C)	54°F (12.2°C)	84°F (28.9°C)
OFF	ON	OFF	58°F (14.4°C)	86°F (30.0°C)	54°F (12.2°C)	82°F (27.8°C)
ON	ON	OFF	60°F (15.5°C)	86°F (30.0°C)	54°F (12.2°C)	80°F (26.7°C)
OFF	OFF	ON	62°F (16.6°C)	86°F (30.0°C)	54°F (12.2°C)	78°F (25.5°C)
ON	OFF	ON	64°F (17.7°C)	86°F (30.0°C)	54°F (12.2°C)	76°F (24.4°C)
OFF	ON	ON	66°F (18.9°C)	86°F (30.0°C)	54°F (12.2°C)	74°F (23.3°C)
ON	ON	ON	68°F (20.0°C)	86°F (30.0°C)	54°F (12.2°C)	72°F (22.2°C)

• TÉLÉCOMMANDE / COMMANDE SUR L'APPAREIL

Lorsque le commutateur n° 1 de la télécommande ou de la commande sur l'appareil est activé (ON), l'appareil peut être commandé par le thermostat mural.

Dans ce cas, l'appareil ne peut pas être commandé par les boutons.

• ÉCONOMIE D'ÉNERGIE

À la sortie d'usine de l'appareil, le commutateur n° 2 est activé (ON).

Ce commutateur permet de choisir le mode de fonctionnement du ventilateur.

Lorsque le commutateur est désactivé (OFF), le ventilateur fonctionne en permanence, ce qui permet d'obtenir une circulation d'air et une température plus régulières dans la pièce.

Lorsque le commutateur est activé (ON), le ventilateur est commandé par le compresseur ou le chauffage.

• CONTRÔLE DE LA PARTIE FRONTALE

Quand le fil pair est relié au connecteur FD2 et FD1, l'appareil peut être mis en position ON ou OFF au moyen d'un interrupteur situé sur le tableau de commandes de la partie frontale de l'appareil. Quand cet interrupteur est sur la position ON, le ventilateur fonctionne suivant le programme déterminé mais sans compresseur ni radiateur. Quand cet interrupteur est sur la position OFF, l'appareil peut être contrôlé suivant la programmation des contrôles.

Câble # AWG	Longueur Maximum
#22	600 ft (180 m)
#20	900 ft (270 m)
#18	1500 ft (450 m)
#16	2000 ft (610 m)

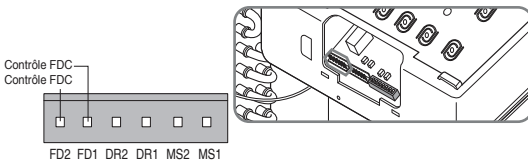

(Logement du Molex Spec. 396-06V)

• CONTRÔLE À DISTANCE DU THERMOSTAT

Quand la connection est faite, l'appareil sera contrôlé à distance par un thermostat mural. .

Les connections du thermostat fournissent 24 Volt. C.A.

Quand vous installez le thermostat numérique/électronique vous devez le placer sur 24 Volt. C.A.

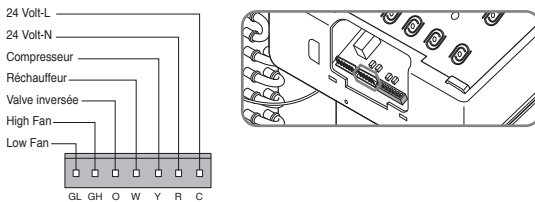

(Logement du Molex Spec 396-07V)

Note

Pour le câblage de thermostat mural, vérifier les instructions d'installation ou le manuel d'installation fourni par le fabricant de thermostat.

Instructions pour le démontage de l'appareil

Avant d'ouvrir ou de démonter l'appareil, mettez L'INTERRUPTEUR D'ALIMENTATION de l'appareil sur OFF (arrêt) et débranchez le cordon d'alimentation.

1. Retirez la grille frontale
2. Pour retirer celle-ci tirez vers vous la partie inférieure et soulevez-la.
Pour remonter l'appareil, suivez la procédure inverse du démontage.
3. Pour remonter la grille avant, engagez les pattes dans la partie supérieure de l'appareil et poussez la partie inférieure de la grille avant jusqu'à ce que les clips soient verrouillés en place.

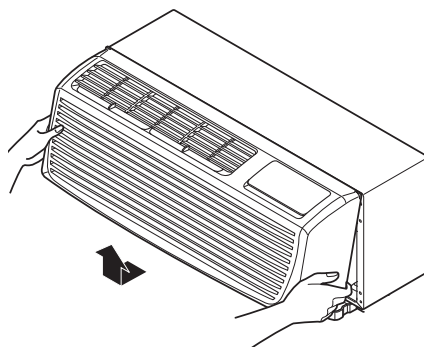

- Ce climatiseur (PTAC) décharge l'air au-dessus de l'appareil par l'intermédiaire de la grille à 2 volets.

L'appareil sort de l'usine avec ces volets à 40° par rapport à la verticale. En position alternative ces volets seront à 15° par rapport à la verticale.

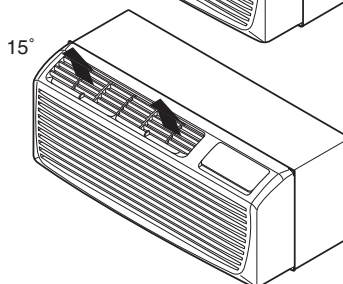
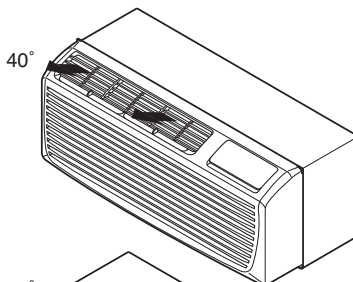

Pour ajuster la direction de l'air enlevez la grille frontale. Retirez les 4 vis qui fixent la grille de décharge d'air à la grille frontale.

Déplacer la grille de décharge à 180° puis refixez-la à la grille frontale avec les 4 vis.

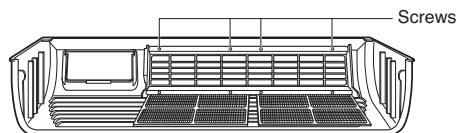

Entretien et Service

ARRÊTEZ LE CONDITIONNEUR D'AIR ET RETIREZ LA FICHE DE LA PRISE DE COURANT.

Nettoyage du Filtre à Air

Le filtre à air devrait être vérifié au moins deux fois par mois pour voir s'il est nécessaire de le nettoyer. Les particules qui s'accumulent dans le filtre peuvent bloquer le flux d'air. Ceci aurait pour effet de réduire la capacité de refroidissement de l'appareil et provoquerait également une accumulation de givre sur les serpentins du circuit de refroidissement. Si le filtre est endommagé vous devrez le remplacer immédiatement. Les filtres de rechange sont fournis par votre vendeur, revendeur, et les centres autorisés de service à la clientèle.

1. Enlevez le filtre à air de la grille frontale en le soulevant et en le tirant doucement.
2. Lavez-le à l'eau tiède de moins de 104° F(40°C).
3. Secouez-le doucement pour en retirer complètement l'excès d'eau.
Remplacez le filtre

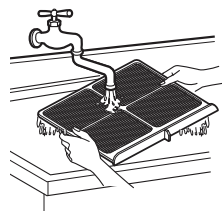
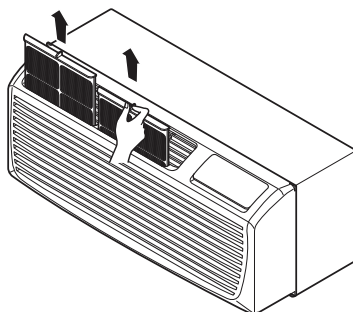

Filtre de la ventilation

Avant de nettoyer le filtre de la ventilation, vous devez déconnecter l'appareil, soit en le débranchant, soit en ôtant le fusible.

En cas d'utilisation de l'appareil avec la porte de ventilation fermée, ce filtre n'a pas besoin d'être nettoyé.

1. Retirez la face avant du boîtier comme décrit dans l'enlèvement du grillage avant.
2. Enlevez les 4 vis qui fixent le châssis à la paroi avec un tournevis Phillips.
3. Faire glisser le châssis jusqu'à ce que le filtre soit accessible comme sur la figure A.
4. Enlevez le filtre en enlevant les deux vis qui se trouvent sur la partie supérieure de celui-ci et tirez doucement le filtre l'éloignant de la cloison. Voir Figure B.
5. Nettoyez et remettez le filtre en place en rattachant le crochet qui se trouve dans la partie inférieure de la porte et remettant en place les deux vis, glissez de nouveau le châssis dans la cloison, remettez les 4 vis et remettez en place le coffrage frontal.



Figure A – Vent (Left side of unit)



Figure B – Vent Filter Removal

Drainage

En cas d'humidité élevée le réceptacle de la base peut se remplir d'eau. Pour vider cet eau en excès, retirez la capsule du drain qui se trouve derrière l'appareil.

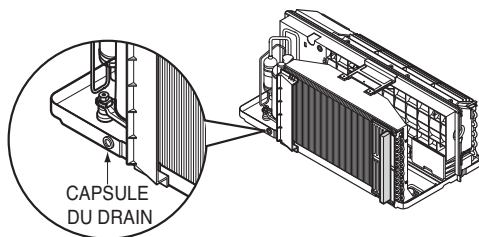

Châssis

Le châssis doit être nettoyé au moins tous les quatre mois, en fonction des conditions atmosphériques.

Utilisez de l'eau ajoutée d'un détergent doux pour nettoyer le plateau (fond), la cloison centrale et les serpentins. L'utilisation de produits/matériels de nettoyage agressifs risque d'endommager les ailettes des serpentins ou les plaques latérales aux extrémités.

N'utilisez pas de jet sous pression pour le nettoyage, car cela pourrait endommager gravement les ailettes et les serpentins du PTAC.

Vous pouvez utiliser un jet normal pour nettoyer les serpentins, mais veillez à bien protéger la commande avec une toile plastifiée imperméable (ou un sac en plastique) pour éviter que l'humidité ne pénètre dans la commande.

Compresseur/ Moteur du Ventilateur

Le compresseur et le moteur du ventilateur sont hermétiquement scellés, lubrifiés en permanence, et n'ont besoin d'une lubrification supplémentaire.

GRILLAGE AVANT

La partie frontale de même que la grille de décharge d'air peuvent se nettoyer avec du savon ou un détergent doux. Vous ne devez en aucun cas utiliser les hydrocarbures dont dérivent les décapants (par exemple acétone, benzène, essence, etc...) pour les nettoyer. Faites attention quand vous nettoyez la zone de contrôle. Ne pas utiliser de chiffon excessivement humide.

Les problèmes communs et les solutions

Ces indications de dépannage vous économiseront du temps et de l'argent !

Regardez la liste ci-dessous et si votre problème n'y figure pas, appelez le service technique.

En utilisation normale

- Vous pouvez entendre un bruit cinglant provoqué par l'eau prise et rejetée par le ventilateur contre le condensateur les jours de pluie ou de forte humidité. Les caractéristiques de cette conception aident à éliminer la moisissure et améliorent le rendement.
- Vous pouvez entendre un clic provenant du thermostat quand le compresseur est en séquence on et off.
- Les jours de pluie ou de forte humidité de l'eau peut s'accumuler dans le réceptacle de la base, déborder et s'écouler par le côté de l'appareil.
- Le ventilateur peut fonctionner y compris lorsque le compresseur ne fonctionne pas.

Dépannages

PROBLÈME	CAUSES POSSIBLES	SOLUTION
Le climatiseur ne part pas.	Le climatiseur est débranché	Assurez-vous de bien enfoncer la fiche du climatiseur dans la prise de courant.
	Le fusible est sauté ou le disjoncteur, déclenché dans la boîte électrique.	Vérifiez le fusible ou le disjoncteur, remplacez le fusible ou remettez le disjoncteur en fonction.
	En cas de panne de courant	S'il y a eu panne de courant, tournez la commande des modes à la position hors circuit Off. Après avoir ramené le courant, attendez 3 minutes avant de repartir le climatiseur, ce qui empêchera de déclencher la surcharge du compresseur.
	Le dispositif de coupure est déclenché.	Appuyez sur le bouton RESET qui se trouve sur la fiche du cordon d'alimentation. Si le bouton RESET ne reste pas activé, veuillez suspendre l'utilisation du climatiseur et contacter un technicien qualifié.
Le climatiseur ne refroidit pas de manière efficace.	Il y a blocage de la circulation d'air.	Assurez-vous d'éloigner tout rideau, store ou meuble pouvant obstruer l'avant du climatiseur.
	Le réglage du thermostat n'est peut-être pas suffisamment élevé.	Dans le mode COOL, appuyer sur la touche "-" pad.
	Le filtre à air est sale.	Nettoyez régulièrement le filtre (au moins à toutes les deux semaines). Consultez la section des instructions de fonctionnement à ce sujet.
	La chambre aurait pu être chaud.	Lorsque vous allumez le climatiseur pour la première fois, vous devez quitter suffisamment de temps pour refroidir la pièce.
	La chambre peut-être froid.	Lorsque vous allumez le climatiseur pour la première fois, vous devez quitter suffisamment de temps à la salle chaude.
	Il y a de l'air froid qui s'échappe.	Vérifiez si les registres du système de chauffage au plancher et les retours d'air froid sont fermés.
	L'air chaud s'échappe.	Assurez-vous que tous les événements sont fermés pour les retours d'air.
	Les bobines de refroidissement sont recouvertes de glace.	Consultez la rubrique "Le climatiseur est gelé" ci-dessous.

PROBLÈME	CAUSES POSSIBLES	SOLUTION
Le climatiseur est gelé	Le givre bloque la circulation d'air et empêche le climatiseur de refroidir la pièce	Réglez la commande des modes à la position élevée du ventilateur High Fan ou de refroidissement élevé High Cool en ajustant le
L'eau s'égoutte à l'extérieur.	Temps chaud et humide.	C'est normal.
L'eau s'égoutte à l'intérieur.	Le climatiseur n'est pas incliné vers l'extérieur.	Pour un écoulement adéquat de l'eau, le climatiseur doit être incliné légèrement du devant vers l'arrière.
L'eau s'accumule dans le plateau inférieur.	L'humidité extraite de l'air s'écoule dans le plateau inférieur.	Dans une région peu humide, il est normal que cette situation se produise pendant une courte période de temps. Dans une région très humide, il est normal que cette situation dure plus longtemps.
Le climatiseur s'allume et s'éteint rapidement.	Le filtre à air est sale	l'air est bloqué. Nettoyez le filtre à air.
	La température extérieure est extrêmement élevée.	Réglez FAN sur haute vitesse pour permettre à l'air de passer par les bobines de refroidissement plus fréquemment.
Bruit quand unité est le refroidissement / chauffage	Bruit du mouvement d'air.	Ceci est normal; Si le bruit est trop fort, tournez le sélecteur sur un réglage FAN (ventilation) inférieur.
	Installation médiocre.	Consultez les instructions d'installation ou vérifiez avec l'installateur.
Pièce trop froide.	Réglez la température trop basse.	Augmenter la température de consigne
	Réglez la température trop élevée.	Diminuer la température réglée

