

# SPLIT-SYSTEM HEAT PUMP

## PKA-A·LA Series

### OPERATION MANUAL

For safe and correct use, please read this operation manual thoroughly before operating the air-conditioner unit.

FOR USER

### MANUEL D'UTILISATION

Pour une utilisation correcte sans risques, veuillez lire le manuel d'utilisation en entier avant de vous servir du climatiseur.

POUR L'UTILISATEUR

### MANUAL DE INSTRUCCIONES

Lea este manual de instrucciones hasta el final antes de poner en marcha la unidad de aire acondicionado para garantizar un uso seguro y correcto.

PARA EL USUARIO

English

Français

Español

# Contents

1. Safety Precautions .....	1	5. Care and Cleaning.....	10
2. Parts Names .....	2	6. Trouble Shooting .....	12
3. Operation.....	6	7. Specifications .....	13
4. Emergency Operation for Wireless Remote-controller .....	9		

**Note:**  
The phrase "Wired remote controller" in this operation manual refers only to the PAR-41MAA.  
If you need any information for the other remote controller, please refer to the instruction book included in box.

## 1. Safety Precautions

- ▶ Before installing the unit, make sure you read all the "Safety Precautions".
- ▶ The "Safety Precautions" provide very important points regarding safety. Make sure you follow them.
- ▶ Please report to or take consent by the supply authority before connection to the system.

### Symbols used in the text

**⚠ Warning:**  
Describes precautions that should be observed to prevent danger of injury or death to the user.

**⚠ Caution:**  
Describes precautions that should be observed to prevent damage to the unit.

- ⚠ Warning:**
- There appliances are not accessible to the general public.
  - The unit must not be installed by the user. Ask the dealer or an authorized company to install the unit. If the unit is installed improperly, water leakage, electric shock or fire may result.
  - Do not alter the unit. It may cause fire, electric shock, injury or water leakage.
  - Do not stand on, or place any items on the unit.
  - Do not splash water over the unit and do not touch the unit with wet hands. An electric shock may result.
  - Do not spray combustible gas close to the unit. Fire may result.
  - Do not place a gas heater or any other open-flame appliance where it will be exposed to the air discharged from the unit. Incomplete combustion may result.
  - Do not remove the front panel or the fan guard from the outdoor unit when it is running.
  - When you notice exceptionally abnormal noise or vibration, stop operation, turn off the power switch, and contact your dealer.
  - Never insert fingers, sticks etc. into the intakes or outlets.
  - If you detect odd smells, stop using the unit, turn off the power switch and consult your dealer. Otherwise, a breakdown, electric shock or fire may result.
  - This air conditioner is NOT intended for use by children or infirm persons without supervision.
  - If the refrigeration gas blows out or leaks, stop the operation of the air conditioner, thoroughly ventilate the room, and contact your dealer.
  - This appliance is intended to be used by expert or trained users in shops, in light industry and on farms, or for commercial use by lay persons.
  - This appliance can be used by children aged from 8 years and above and persons with reduced physical, sensory or mental capabilities or lack of experience and knowledge if they have been given supervision or instruction concerning use of the appliance in a safe way and understand the hazards involved. Children shall not play with the appliance. Cleaning and user maintenance shall not be made by children without supervision.

### Symbols used in the illustrations

**⚡** : Indicates a part which must be grounded.

- Children should be supervised to ensure that they do not play with the air conditioner.
- This appliance is not intended for use by persons (including children) with reduced physical, sensory or mental capabilities, or lack of experience and knowledge, unless they have been given supervision or instruction concerning use of the appliance by a person responsible for their safety.
- When installing or relocating, or servicing the air conditioner, use only the specified refrigerant written on outdoor unit to charge the refrigerant lines. Do not mix it with any other refrigerant and do not allow air to remain in the lines.  
If air is mixed with the refrigerant, then it can be the cause of abnormal high pressure in the refrigerant line, and may result in an explosion and other hazards.  
The use of any refrigerant other than that specified for the system will cause mechanical failure or system malfunction or unit breakdown. In the worst case, this could lead to a serious impediment to securing product safety.
- This unit should be installed in rooms which exceed the floor space specified in outdoor unit installation manual.
- Do not use means to accelerate the defrosting process or to clean, other than those recommended by the manufacturer.
- The appliance shall be stored in a room without continuously operating ignition sources (for example: open flames, an operating gas appliance or an operating electric heater).
- Do not pierce or burn.
- Be aware that refrigerants may not contain an odour.

# 1. Safety Precautions

**⚠ Caution:**

- Do not use any sharp object to push the buttons, as this may damage the remote controller.
- Never block or cover the indoor or outdoor unit's intakes or outlets.

## Disposing of the unit

When you need to dispose of the unit, consult your dealer.

# 2. Parts Names

### ■ Indoor Unit

	PKA-A-LA1
Fan speed	4 speeds + Auto
Vane	Auto with swing
Louver	Manual
Filter	Normal
Filter cleaning indication	100 hr
Wireless remote controller model No. setting	001

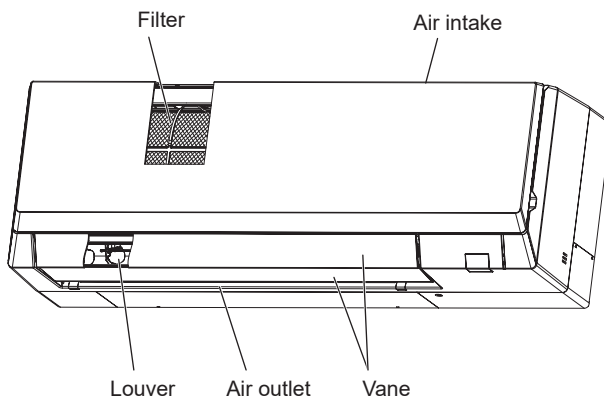

## 2. Parts Names

### ■ Wired Remote Controller

#### Controller interface

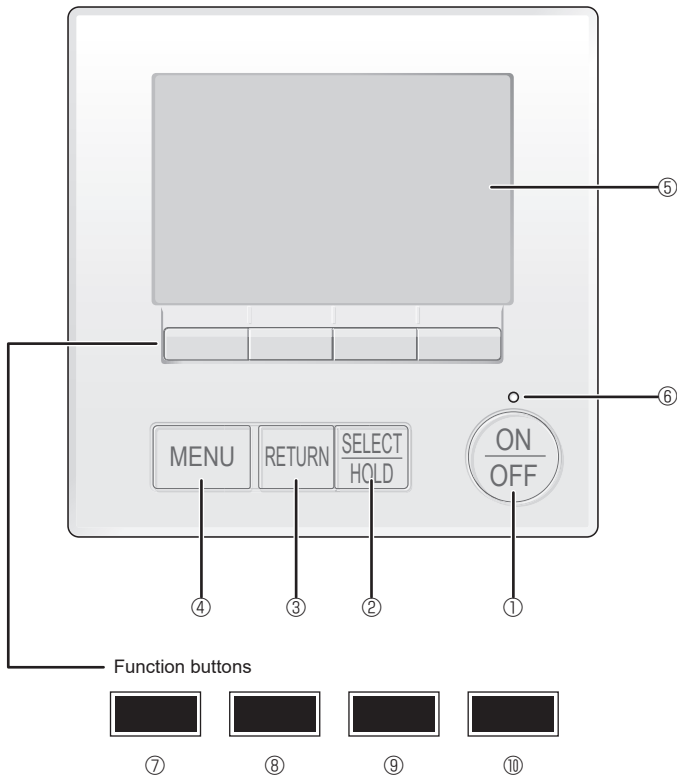

The functions of the function buttons change depending on the screen.

Refer to the button function guide that appears at the bottom of the LCD for the functions they serve on a given screen.

When the system is centrally controlled, the button function guide that corresponds to the locked button will not appear.

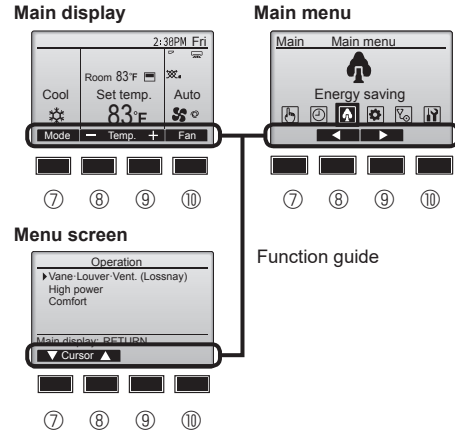

#### ① [ON/OFF] button

Press to turn ON/OFF the indoor unit.

#### ② [SELECT/HOLD] button

Press to save the setting.

When the Main menu is displayed, pressing this button will enable/disable the HOLD function.

#### ③ [RETURN] button

Press to return to the previous screen.

#### ④ [MENU] button

Press to bring up the Main menu.

#### ⑤ Backlit LCD

Operation settings will appear.

When the backlight is off, pressing any button turns the backlight on and it will stay lit for a certain period of time depending on the screen.

When the backlight is off, pressing any button turns the backlight on and does not perform its function. (except for the [ON/OFF] button)

#### ⑥ ON/OFF lamp

This lamp lights up in green while the unit is in operation. It blinks while the remote controller is starting up or when there is an error.

#### ⑦ Function button [F1]

Main display: Press to change the operation mode.

Menu screen: The button function varies with the screen.

#### ⑧ Function button [F2]

Main display: Press to decrease temperature.

Main menu: Press to move the cursor left.

Menu screen: The button function varies with the screen.

#### ⑨ Function button [F3]

Main display: Press to increase temperature.

Main menu: Press to move the cursor right.

#### ⑩ Function button [F4]

Main display: Press to change the fan speed.

## 2. Parts Names

### Display

The main display can be displayed in two different modes: "Full" and "Basic". The factory setting is "Full". To switch to the "Basic" mode, change the setting on the Main display setting. (Refer to operation manual included with remote controller.)

<Full mode>

\* All icons are displayed for explanation.

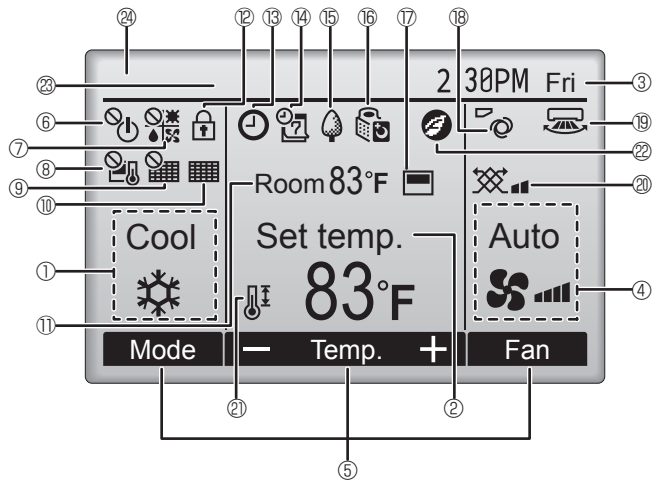

<Basic mode>

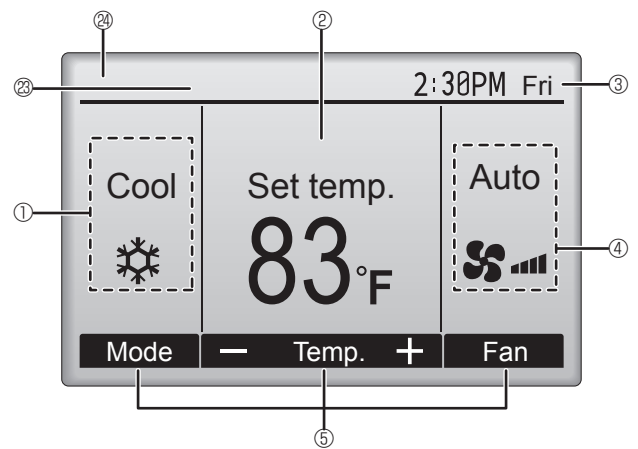

#### ① Operation mode

#### ② Preset temperature

#### ③ Clock

#### ④ Fan speed

#### ⑤ Button function guide

Functions of the corresponding buttons appear here.



Appears when the ON/OFF operation is centrally controlled.



Appears when the operation mode is centrally controlled.



Appears when the preset temperature is centrally controlled.



Appears when the filter reset function is centrally controlled.



Indicates when filter needs maintenance.

#### ⑪ Room temperature



Appears when the buttons are locked.



Appears when the On/Off timer or Auto-off timer function is enabled.

① appears when the timer is disabled by the centralized control system.

② appears when the HOLD function is enabled.



Appears when the Weekly timer is enabled.



Appears while the units are operated in the energy-save mode. (Will not appear on some models of indoor units)



Appears while the outdoor units are operated in the silent mode. (This indication is not available for CITY MULTI models)



Appears when the built-in thermistor on the remote controller is activated to monitor the room temperature (⑪).

① appears when the thermistor on the indoor unit is activated to monitor the room temperature.



Indicates the vane setting.



Indicates the louver setting.



Indicates the ventilation setting.



Appears when the preset temperature range is restricted.



Appears when an energy-saving operation is performed using a "3D i-See sensor" function.

#### ⑳ Centrally controlled

Appears for a certain period of time when a centrally-controlled item is operated.

#### ㉑ Preliminary error display

An error code appears during the preliminary error.

Most settings (except ON/OFF, mode, fan speed, temperature) can be made from the Main menu. (Refer to Page 7.)

## 2. Parts Names

### ■ Outdoor unit

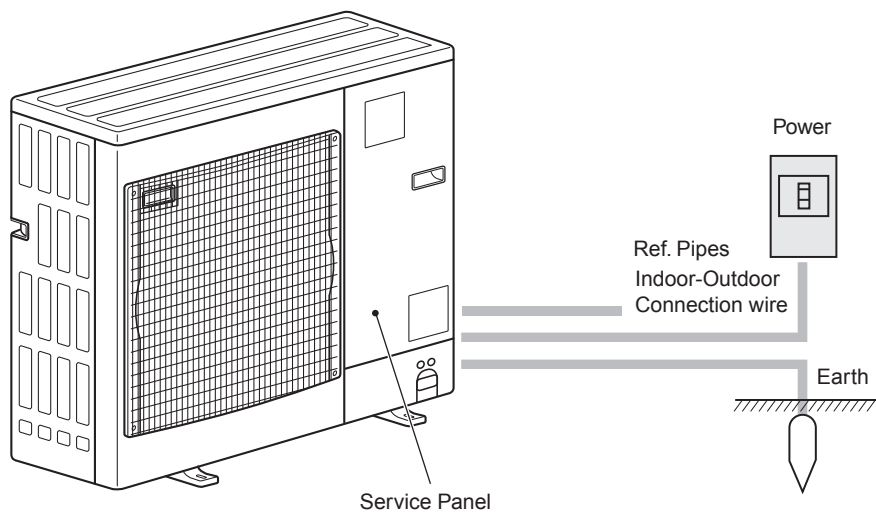

### 3. Operation

■ About the operation method, refer to the operation manual that comes with each remote controller.

#### 3.1. Turning ON/OFF

##### [ON]



Press the [ON/OFF] button. The ON/OFF lamp will light up in green, and the operation will start. When "LED lighting" is set to "No," the ON/OFF lamp will not light up.

\* Refer to the installation manual of wired remote controller.

##### [OFF]

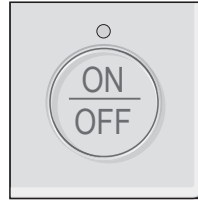

Press the [ON/OFF] button again. The ON/OFF lamp will come off, and the operation will stop.

**Note:**  
Even if you press the ON/OFF button immediately after shutting down the operation is progress, the air conditioner will not start for about 3 minutes. This is to prevent the internal components from being damaged.

##### ■ Operation status memory

	Remote controller setting
Operation mode	Operation mode before the power was turned off
Preset temperature	Preset temperature before the power was turned off
Fan speed	Fan speed before the power was turned off

##### ■ Settable preset temperature range

Operation mode	Preset temperature range
Cool/Drying	19–30 °C/67–87 °F
Heat	17–28 °C/63–83 °F
Auto (single set point)	19–28 °C/67–83 °F
Setback	[COOL] Preset temperature range for COOL mode. [HEAT] Preset temperature range for HEAT mode. *1
Fan/Ventilation	Not settable

\*1 The preset temperatures for cooling and heating can be set under the following conditions.

- The cooling preset temperature is greater than the heating preset temperature.
- The difference between the cooling and heating preset temperatures is equal or greater than the minimum temperature difference that varies depending on the indoor unit model to be connected.

#### 3.2. Mode Selection

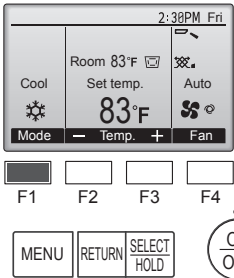

Each pressing of the [F1] button cycles through the following operation modes. Select the desired operation mode.

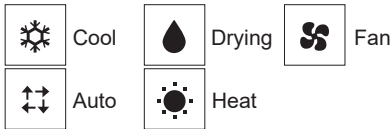

• Operation modes that are not available to the connected outdoor unit models will not appear on the display.

##### What the blinking mode icon means

The mode icon will blink when other indoor units in the same refrigerant system (connected to the same outdoor unit) are already operated in a different mode. In this case, the rest of the unit in the same group can only be operated in the same mode.

##### Automatic operation

###### <Single set point>

- According to a set temperature, cooling operation starts if the room temperature is too hot and heating operation starts if the room temperature is too cold.
- During automatic operation, if the room temperature changes and remains 2 °C, 4 °F or more above the set temperature for 15 minutes, the air conditioner switches to cool mode. In the same way, if the room temperature remains 2 °C, 4 °F or more below the set temperature for 15 minutes, the air conditioner switches to heat mode.

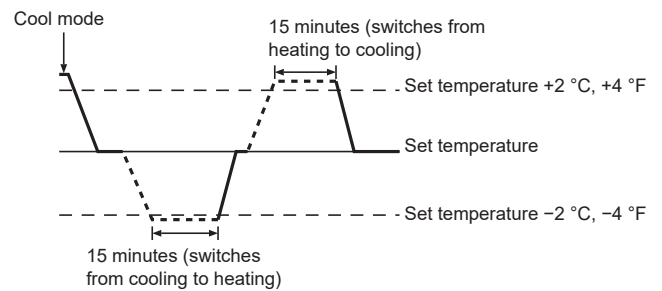

- Because the room temperature is automatically adjusted in order to maintain a fixed effective temperature, cooling operation is performed a few degrees warmer and heating operation is performed a few degrees cooler than the set room temperature once the temperature is reached (automatic energy-saving operation).

##### Navigating through the screens

- To return to the Main screen ..... [RETURN] button

en

## 3. Operation

### 3.3. Temperature setting

<Cool, Drying, Heat, and Auto>

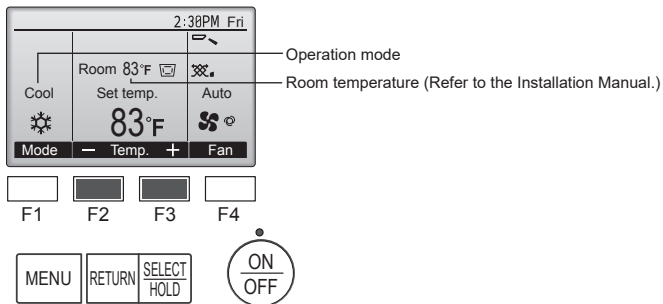

Press the [F2] button to decrease the preset temperature, and press the [F3] button to increase.

- Refer to the table on 3-1 for the settable temperature range for different operation modes.
- Preset temperature range cannot be set for Fan/Ventilation operation.
- Preset temperature will be displayed either in Centigrade in 0.5- or 1-degree increments, or in Fahrenheit, depending on the indoor unit model and the display mode setting on the remote controller.

### 3.4. Fan speed setting

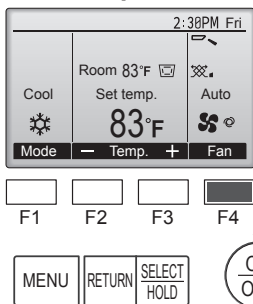

Press the [F4] button to go through the fan speeds in the following order.

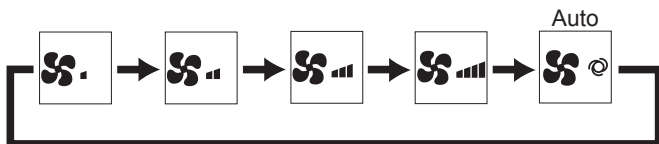

- The available fan speeds depend on the models of connected indoor units.

#### Notes:

- The number of available fan speeds depends on the type of unit connected.
- In the following cases, the actual fan speed generated by the unit will differ from the speed shown the remote controller display.
  1. While the display is in "Standby" or "Defrost" states.
  2. When the temperature of the heat exchanger is low in the heating mode. (e.g. immediately after heating operation starts)
  3. In HEAT mode, when room temperature is higher than the temperature setting.
  4. In COOL mode, when room temperature is lower than the temperature setting.
  5. When the unit is in Drying mode.

### 3.5. Airflow direction setting

#### 3.5.1 Navigating through the Main menu

<Accessing the Main menu>

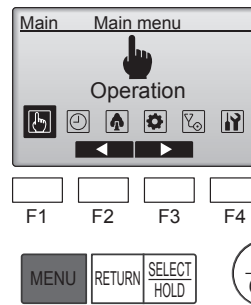

Press the [MENU] button on the Main display.  
The Main menu will appear.

<Item selection>

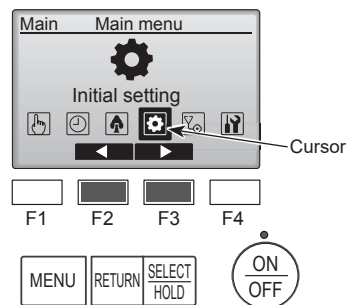

Press [F2] to move the cursor left.  
Press [F3] to move the cursor right.

<Exiting the Main menu screen>

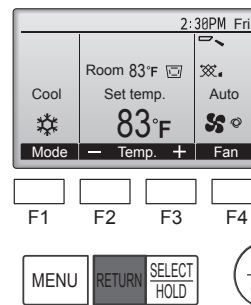

Press the [RETURN] button to exit the Main menu and return to the Main display.

If no buttons are touched for 10 minutes, the screen will automatically return to the Main display. Any settings that have not been saved will be lost.

<Display of unsupported functions>

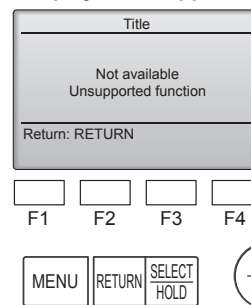

The message at left will appear if the user selects a function not supported by the corresponding indoor unit model.



### 3. Operation

#### 3.5.2 Vane-Vent. (Lossnay)

##### <Accessing the menu>

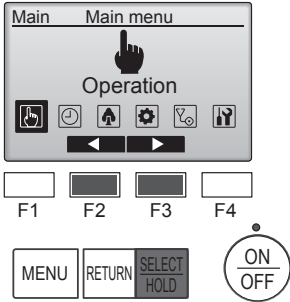

Select "Operation" from the Main menu (refer to 3.5.1), and press the [SELECT/HOLD] button.

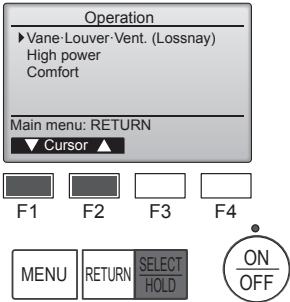

Select "Vane-Louver-Vent. (Lossnay)" from the Operation menu, and press the [SELECT/HOLD] button.

##### <Vane setting>

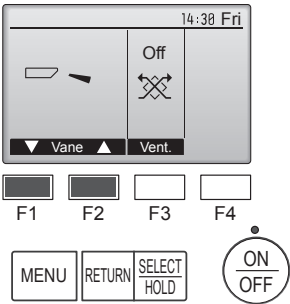

Press the [F1] or [F2] button.

Press the button as indicated above to go through the following setting options.

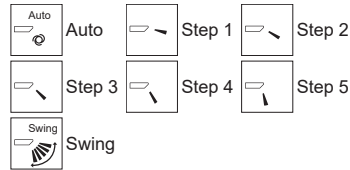

Select "Swing" to move the vanes up and down automatically. When set to "Step 1" through "Step 5", the vane will be fixed at the selected angle.

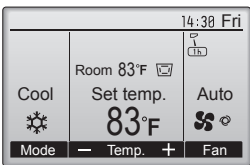

- **1h** under the vane setting icon  
This icon will appear when the vane is set to "Step 5" and the fan operates at low speed during cooling or drying operation (depends on the model).

The icon will go off in an hour, and the vane setting will automatically change.

##### <Vent. setting>

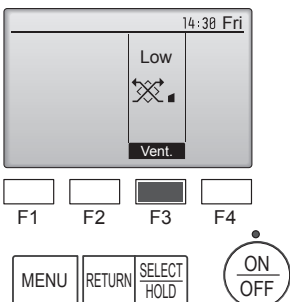

Press the [F4] button to go through the ventilation setting options in the order of "Off", "Low", and "High".

\* Settable only when LOSSNAY unit is connected.



- The fan on some models of indoor units may be interlocked with certain models of ventilation units.

##### <Returning to the Main menu>

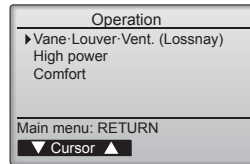

Press the [RETURN] button to go back to the Main menu.

##### Note:

- During swing operation, the directional indication on the screen does not change in sync with the directional vanes on the unit.
- Available directions depend on the type of unit connected.
- In the following cases, the actual air direction will differ from the direction indicated on the remote controller display.
  1. While the display is in "Standby" or "Defrost" states.
  2. Immediately after starting heat mode (while the system is waiting for the mode change to take effect).
  3. In heat mode, when room temperature is higher than the temperature setting.

##### <[Manual] To Change the Airflow's Left/Right Direction>

\* The louver button cannot be used.

- Stop the unit operation, hold the lever of the louver, and adjust to the desired direction.
- \* Do not set to the inside direction when the unit is in the cooling or drying mode because there is a risk of condensation and water dripping.

##### ⚠ Caution:

To prevent falls, maintain a stable footing when operating the unit.

### 3.6. Ventilation

For LOSSNAY combination

- The following 2 patterns of operation is available.
  - Run the ventilator together with indoor unit.
  - Run the ventilator independently.

##### For wireless remote controller

- Running the ventilator independently is not available.
- No indication on the remote controller.

## 4. Emergency Operation for Wireless Remote-controller

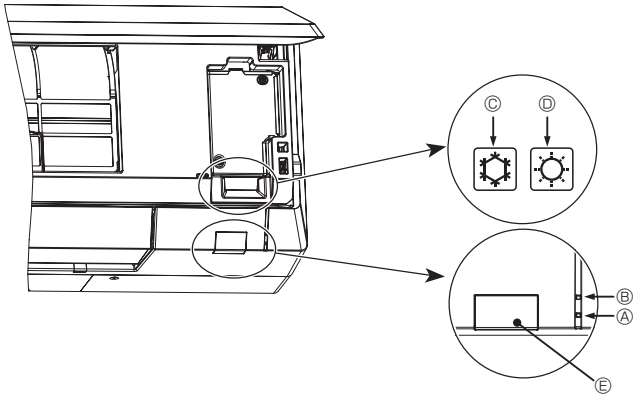

### When the remote controller cannot be used

When the batteries of the remote controller run out or the remote controller malfunctions, the emergency operation can be done using the emergency buttons on the grille.

- Ⓐ STANDBY lamp
- Ⓑ OPERATING lamp
- Ⓒ Emergency operation cooling switch
- Ⓓ Emergency operation heating switch
- Ⓔ Receiver

### Starting operation

- To operate the cooling mode, press the ❄️ button Ⓒ for more than 2 seconds.
- To operate the heating mode, press the 🔥 button Ⓓ for more than 2 seconds.
- Lighting of the OPERATING lamp Ⓑ means the start of operation.

### [Heat pump type]



### [Cooling Only type]



### Operation Monitor Display

	GREEN	ORANGE	
STOP	○	○	The display will appear orange for 5 seconds following the switch operation as indicated at the left, and then it will return to the regular display.
COOL	●	○	
HEAT	●	●	

○ Turning off ● Lighting

\* Operation details at the time of emergency operation are as shown below. Note that over the first 30 minutes or so, the temperature adjustment will not function and the unit will be in continuous operation with the fan on high.

Operation Mode	COOL	HEAT
Set Temperature	24°C, 75°F	24°C, 75°F
Fan Speed	High	High
Airflow Direction Up and Down	Step 1	Step 5

## 5. Care and Cleaning

### ■ Filter information

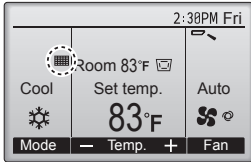

The filter sign icon will appear on the Main display in the Full mode when it is time to clean the filters.

**Wash, clean, or replace the filters when this sign appears. Refer to the indoor unit Instructions Manual for details.**

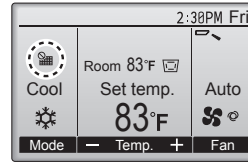

When the filter sign icon with a prohibition symbol is displayed on the Main display in the Full mode, the system is centrally controlled and the filter sign cannot be reset.

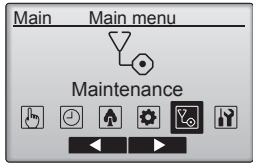

Select "Maintenance" from the Main menu, and press the [SELECT/HOLD] button.

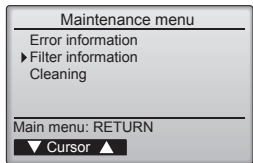

Select "Filter information" from the Maintenance menu, and press the [SELECT/HOLD] button.

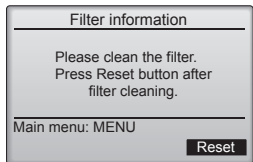
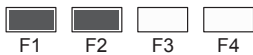

Press the [F4] button to reset filter sign. Refer to the indoor unit Instructions Manual for how to clean the filter.

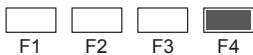

Select "OK" with the [F4] button.

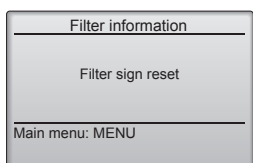
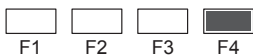

A confirmation screen will appear.

Navigating through the screens

- To go back to the Main menu ..... [MENU] button
- To return to the previous screen ..... [RETURN] button

If two or more indoor units are connected, filter cleaning timing for each unit may be different, depending on the filter type.

The icon will appear when the filter on the main unit is due for cleaning.

When the filter sign is reset, the cumulative operation time of all units will be reset.

The icon is scheduled to appear after a certain duration of operation, based on the premise that the indoor units are installed in a space with ordinary air quality. Depending on the air quality, the filter may require more frequent cleaning.

The cumulative time at which filter needs cleaning depends on the model.

- This indication is not available for wireless remote controller.

### ⚠ Caution:

- Ask authorized people to clean the filter.

### ■ Cleaning the filters

- Clean the filters using a vacuum cleaner. If you do not have a vacuum cleaner, tap the filters against a solid object to knock off dirt and dust.
- If the filters are especially dirty, wash them in lukewarm water. Take care to rinse off any detergent thoroughly and allow the filters to dry completely before putting them back into the unit.

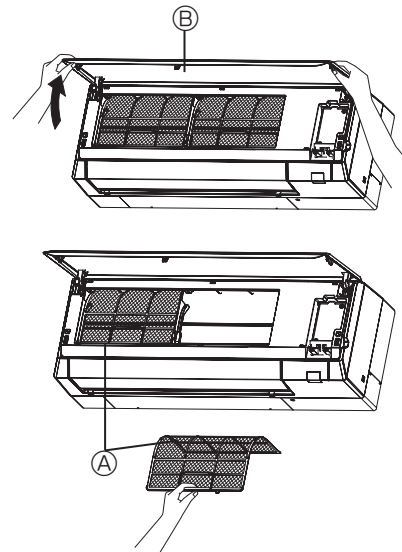

- Pull both the bottom corners of the grille to open the grille, then lift the filter.

- Filter
- Grille

### ⚠ Caution:

- Do not dry the filters in direct sunlight or by using a heat source, such as an electric heater: this may warp them.
- Do not wash the filters in hot water (above 50 °C, 122 °F), as this may warp them.
- Make sure that the air filters are always installed. Operating the unit without air filters can cause malfunction.

### ⚠ Caution:

- Before you start cleaning, stop operation and turn OFF the power supply.
- Indoor units are equipped with filters to remove the dust of sucked-in air. Clean the filters using the methods shown in the sketches above.

en

## 5. Care and Cleaning

### ■ Cleaning the indoor unit

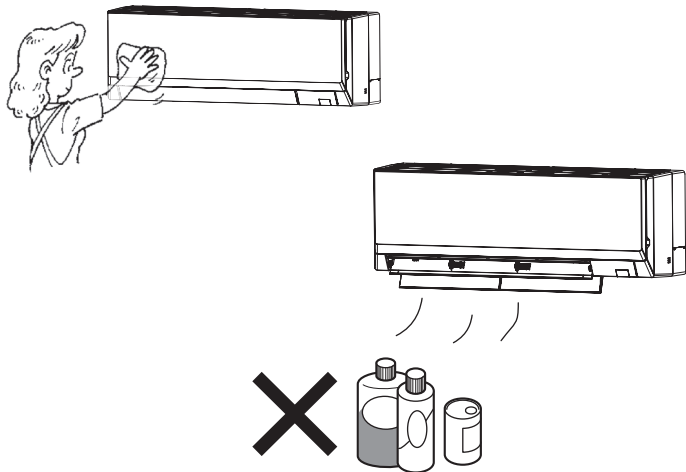







- Wipe the outside of the unit with a clean, dry, soft cloth.
- Clean off any oil stains or finger marks using a neutral household detergent (such as dishwashing liquid or laundry detergent).

#### ⚠ Caution:

Never use gasoline, benzene, thinner, scouring powder or any type of non-neutral detergent, as these substances may damage the unit's case.

## 6. Trouble Shooting

Having trouble?	Here is the solution. (Unit is operating normally.)
Air conditioner does not heat or cool well.	<ul style="list-style-type: none"> <li>■ Clean the filter. (Airflow is reduced when the filter is dirty or clogged.)</li> <li>■ Check the temperature adjustment and adjust the set temperature.</li> <li>■ Make sure that there is plenty of space around the outdoor unit. Is the indoor unit air intake or outlet blocked?</li> <li>■ Has a door or window been left open?</li> </ul>
When heating operation starts, warm air does not blow from the indoor unit soon.	<ul style="list-style-type: none"> <li>■ Warm air does not blow until the indoor unit has sufficiently warmed up.</li> </ul>
During heating mode, the air conditioner stops before the set room temperature is reached.	<ul style="list-style-type: none"> <li>■ When the outdoor temperature is low and the humidity is high, frost may form on the outdoor unit. If this occurs, the outdoor unit performs a defrosting operation. Normal operation should begin after approximately 10 minutes.</li> </ul>
Airflow direction changes during operation or airflow direction cannot be set.	<ul style="list-style-type: none"> <li>■ During cooling mode, the vanes automatically move to the horizontal (down) position after 1 hour when the down (horizontal) airflow direction is selected. This is to prevent water from forming and dripping from the vanes.</li> <li>■ During heating mode, the vanes automatically move to the horizontal airflow direction when the airflow temperature is low or during defrosting mode.</li> </ul>
When the airflow direction is changed, the vanes always move up and down past the set position before finally stopping at the position.	<ul style="list-style-type: none"> <li>■ When the airflow direction is changed, the vanes move to the set position after detecting the base position.</li> </ul>
A flowing water sound or occasional hissing sound is heard.	<ul style="list-style-type: none"> <li>■ These sounds can be heard when refrigerant is flowing in the air conditioner or when the refrigerant flow is changing.</li> </ul>
A cracking or creaking sound is heard.	<ul style="list-style-type: none"> <li>■ These sounds can be heard when parts rub against each due to expansion and contraction from temperature changes.</li> </ul>
The room has an unpleasant odor.	<ul style="list-style-type: none"> <li>■ The indoor unit draws in air that contains gases produced from the walls, carpeting, and furniture as well as odors trapped in clothing, and then blows this air back into the room.</li> </ul>
A white mist or vapor is emitted from the indoor unit.	<ul style="list-style-type: none"> <li>■ If the indoor temperature and the humidity are high, this condition may occur when operation starts.</li> <li>■ During defrosting mode, cool airflow may blow down and appear like a mist.</li> </ul>
Water or vapor is emitted from the outdoor unit.	<ul style="list-style-type: none"> <li>■ During cooling mode, water may form and drip from the cool pipes and joints.</li> <li>■ During heating mode, water may form and drip from the heat exchanger.</li> <li>■ During defrosting mode, water on the heat exchanger evaporates and water vapor may be emitted.</li> </ul>
"  " appears in the remote controller display.	<ul style="list-style-type: none"> <li>■ During central control, " " appears in the remote controller display and air conditioner operation cannot be started or stopped using the remote controller.</li> </ul>
When restarting the air conditioner soon after stopping it, it does not operate even though the ON/OFF button is pressed.	<ul style="list-style-type: none"> <li>■ Wait approximately 3 minutes. (Operation has stopped to protect the air conditioner.)</li> </ul>
Air conditioner operates without the ON/OFF button being pressed.	<ul style="list-style-type: none"> <li>■ Is the on timer set? Press the ON/OFF button to stop operation.</li> <li>■ Is the air conditioner connected to a central remote controller? Consult the concerned people who control the air conditioner.</li> <li>■ Does " " appear in the remote controller display? Consult the concerned people who control the air conditioner.</li> <li>■ Has the auto recovery feature from power failures been set? Press the ON/OFF button to stop operation.</li> </ul>
Air conditioner stops without the ON/OFF button being pressed.	<ul style="list-style-type: none"> <li>■ Is the off timer set? Press the ON/OFF button to restart operation.</li> <li>■ Is the air conditioner connected to a central remote controller? Consult the concerned people who control the air conditioner.</li> <li>■ Does " " appear in the remote controller display? Consult the concerned people who control the air conditioner.</li> </ul>
Remote controller timer operation cannot be set.	<ul style="list-style-type: none"> <li>■ Are timer settings invalid? If the timer can be set,  or  appears in the remote controller display.</li> </ul>
"Please Wait" appears in the remote controller display.	<ul style="list-style-type: none"> <li>■ The initial settings are being performed. Wait approximately 3 minutes.</li> </ul>
An error code appears in the remote controller display.	<ul style="list-style-type: none"> <li>■ The protection devices have operated to protect the air conditioner.</li> <li>■ Do not attempt to repair this equipment by yourself. Turn off the power switch immediately and consult your dealer. Be sure to provide the dealer with the model name and information that appeared in the remote controller display.</li> </ul>

## 6. Trouble Shooting

Having trouble?	Here is the solution. (Unit is operating normally.)												
Draining water or motor rotation sound is heard.	<ul style="list-style-type: none"> <li>When cooling operation stops, the drain pump operates and then stops. Wait approximately 3 minutes.</li> </ul>												
Noise is louder than specifications.	<ul style="list-style-type: none"> <li>The indoor operation sound level is affected by the acoustics of the particular room as shown in the following table and will be higher than the noise specification, which was measured in anechoic room.</li> </ul> <table border="1"> <thead> <tr> <th></th> <th>High sound absorbing rooms</th> <th>Normal rooms</th> <th>Low sound absorbing rooms</th> </tr> </thead> <tbody> <tr> <td>Location examples</td> <td>Broadcasting studio, music room, etc.</td> <td>Reception room, hotel lobby, etc.</td> <td>Office, hotel room</td> </tr> <tr> <td>Noise levels</td> <td>3 to 7 dB</td> <td>6 to 10 dB</td> <td>9 to 13 dB</td> </tr> </tbody> </table>		High sound absorbing rooms	Normal rooms	Low sound absorbing rooms	Location examples	Broadcasting studio, music room, etc.	Reception room, hotel lobby, etc.	Office, hotel room	Noise levels	3 to 7 dB	6 to 10 dB	9 to 13 dB
	High sound absorbing rooms	Normal rooms	Low sound absorbing rooms										
Location examples	Broadcasting studio, music room, etc.	Reception room, hotel lobby, etc.	Office, hotel room										
Noise levels	3 to 7 dB	6 to 10 dB	9 to 13 dB										
Nothing appears in the wireless remote controller display, the display is faint, or signals are not received by the indoor unit unless the remote controller is close.	<ul style="list-style-type: none"> <li>The batteries are low. Replace the batteries and press the Reset button.</li> <li>If nothing appears even after the batteries are replaced, make sure that the batteries are installed in the correct directions (+, -).</li> </ul>												
After battery installation/replacement of remote controller, part of function cannot be used.	<ul style="list-style-type: none"> <li>Please check that the clock setting is completed. If clock setting is not done, please complete.</li> </ul>												
The operation lamp near the receiver for the wireless remote controller on the indoor unit is blinking.	<ul style="list-style-type: none"> <li>The self diagnosis function has operated to protect the air conditioner.</li> <li>Do not attempt to repair this equipment by yourself. Turn off the power switch immediately and consult your dealer. Be sure to provide the dealer with the model name.</li> </ul>												
The indoor unit which is not operating becomes warm and a sound, similar to water flowing, is heard from the unit.	<ul style="list-style-type: none"> <li>A small amount of refrigerant continues to flow into the indoor unit even though it is not operating.</li> </ul>												

## 7. Specifications

Model	PKA-A12LA1	PKA-A18LA1
Power source (Voltage/Frequency)	<V/Hz> Single, 208/230 V, 60 Hz	
Rated Capacity (Cooling/Heating)	<BTU/h> 12,000/14,000      18,000/19,000	
Rated Input (Cooling/Heating indoor only)	<kW> 0.06/0.03      0.06/0.04	
Rated Current (Cooling/Heating indoor only)	<A> 0.55/0.30      0.55/0.45	
Dimension (Height)	<mm (inch)> 299 (11-25/32)	
Dimension (Width)	<mm (inch)> 898 (35-23/64)	
Dimension (Depth)	<mm (inch)> 237 (9-11/32)	
Net weight	<kg (lbs)> 12.7 (28.0)	
Fan Airflow rate (Low-Middle2-Middle1-High)	DRY <CFM>	265 - 290 - 325 - 385      265 - 310 - 375 - 450
	WET <CFM>	215 - 255 - 320 - 375      215 - 255 - 320 - 375
Noise level (Low-Middle2-Middle1-High)	DRY <dB>	34 - 37 - 40 - 43      34 - 39 - 44 - 48
	WET <dB>	34 - 39 - 44 - 48      34 - 39 - 44 - 48

1. Consignes de sécurité . . . . .	1	5. Entretien et nettoyage . . . . .	10
2. Nomenclature . . . . .	2	6. Guide de dépannage . . . . .	12
3. Fonctionnement . . . . .	6	7. Spécifications techniques . . . . .	13
4. Fonctionnement d'urgence de la télécommande sans fil . . . . .	9		

**Remarque:**

Dans le présent manuel d'utilisation, l'expression "Télécommande filaire" fait référence au modèle PAR-41MAA. Pour toute information relative à l'autre modèle de télécommande, reportez-vous au livret d'instructions fourni dans la boîte.

## 1. Consignes de sécurité

- ▶ Avant d'installer le climatiseur, lire attentivement toutes les "Consignes de sécurité".
- ▶ Les "Consignes de sécurité" reprennent des points très importants concernant la sécurité. Veuillez bien à les suivre.
- ▶ Veuillez consulter ou obtenir la permission votre compagnie d'électricité avant de connecter votre système.

### Symboles utilisés dans le texte

**⚠ Avertissement :**

Précautions à suivre pour éviter tout danger de blessure ou de décès de l'utilisateur.

**⚠ Précaution :**

Décrit les précautions qui doivent être prises pour éviter d'endommager l'appareil.

**⚠ Avertissement:**

- Ces appareils ne sont pas accessibles au public.
- Cet appareil ne doit pas être installé par l'utilisateur. Demander au revendeur ou à une société agréée de l'installer. Si l'appareil n'est pas correctement installé il peut y avoir un risque de fuite d'eau, d'électrocution ou d'incendie.
- Ne pas modifier l'appareil. Cela pourrait provoquer un risque d'incendie, d'électrocution, de blessure ou de fuite d'eau.
- Ne pas marcher sur l'appareil ni y déposer des objets.
- Ne jamais éclabousser l'appareil ni le toucher avec des mains humides. Il pourrait en résulter un risque d'électrocution.
- Ne pas vaporiser de gaz inflammable à proximité de l'appareil sous risque d'incendie.
- Ne pas placer de chauffage au gaz ou tout autre appareil fonctionnant avec une flamme vive là où il serait exposé à l'échappement d'air du climatiseur. Cela risquerait de provoquer une mauvaise combustion.
- Ne pas retirer la face avant ou la protection du ventilateur de l'appareil extérieur pendant son fonctionnement.
- Si vous remarquez des vibrations ou des bruits particulièrement anormaux, arrêter l'appareil, éteindre l'interrupteur et prendre contact avec le revendeur.
- Ne jamais mettre des doigts, des bâtons, etc. dans les entrées et sorties d'air.
- Si vous sentez des odeurs étranges, arrêter l'appareil, le mettre hors tension et contacter le revendeur. Si vous ne procédez pas de cette façon, il pourrait y avoir risque de panne, d'électrocution ou d'incendie.
- Ne JAMAIS laisser des enfants ou des personnes handicapées utiliser le climatiseur sans surveillance.
- Si le gaz de réfrigérant fuit, arrêter le fonctionnement du climatiseur, aérer convenablement la pièce et prendre contact avec le revendeur.
- Seules les personnes expérimentées ou ayant une formation spécifique de vente, de travail dans le secteur de l'industrie légère et de l'agriculture peuvent utiliser cet appareil, ainsi que les non-initiés en cas d'utilisation commerciale.
- Cet appareil peut être utilisé par des enfants de 8 ans et plus et des personnes dont les capacités mentales, sensorielles ou physiques sont réduites, ou manquant d'expérience et de connaissances, dès lors qu'elles sont supervisées ou ont reçu une formation relative à l'utilisation de l'appareil et comprennent les dangers associés à celui-ci. Les enfants ne doivent pas jouer avec l'appareil. Le nettoyage et l'entretien ne peuvent pas être effectués par un enfant sans surveillance.

### Symboles utilisés dans les illustrations

 : Indique un élément qui doit être mis à la terre.

- Les enfants doivent être surveillés pour s'assurer qu'ils ne jouent pas avec le climatiseur.
- Cet appareil n'est pas conçu pour être utilisé par des personnes (y compris des enfants) présentant des capacités physiques, sensorielles ou mentales réduites, ou manquant d'expérience et de connaissances, à moins qu'elles ne soient supervisées ou aient reçu des instructions relatives à l'utilisation de l'appareil par une personne responsable de leur sécurité.
- Lors de l'installation, du déplacement ou de l'entretien du climatiseur, n'utilisez que le réfrigérant indiqué sur l'appareil extérieur pour remplir les tuyaux de réfrigérant. Ne pas le mélanger avec un autre réfrigérant et faire le vide d'air dans les tuyaux. Si du réfrigérant est mélangé avec de l'air, cela peut provoquer des pointes de pression dans les tuyaux de réfrigérant et entraîner une explosion et d'autres risques. L'utilisation d'un réfrigérant différent de celui spécifié pour le climatiseur peut entraîner des défaillances mécaniques, des dysfonctionnements du système ou une panne de l'appareil. Dans le pire des cas, cela peut entraîner un obstacle à la mise en sécurité du produit.
- Cet appareil doit être installé dans des pièces dont l'espace au sol est supérieur à celui indiqué dans le manuel d'installation de l'appareil extérieur. Consulter le manuel d'installation de l'appareil extérieur.
- Ne faites usage d'aucun moyen visant à accélérer le processus de dégivrage ou à nettoyer autre que ceux recommandés par le fabricant.
- L'appareil doit être rangé dans une pièce ne contenant aucune source d'allumage continue (exemple : flammes nues, appareil à gaz ou chauffage électrique).
- Ne percez pas et ne brûlez pas l'appareil.
- Sachez que les réfrigérants peuvent être inodores.

## 1. Consignes de sécurité

### ⚠ Prudence:

- Ne pas utiliser d'objet pointu pour enfoncer les boutons car cela risquerait d'endommager la commande à distance.
- Ne jamais obstruer les entrées et sorties des appareils extérieurs et intérieurs.

### Rangement de l'appareil

Lorsque vous devez ranger l'appareil, veuillez consulter votre revendeur.

## 2. Nomenclature

### ■ Unité interne

	PKA-A·LA1
Vitesse du ventilateur	4 Vitesses + Auto
Ailette	Auto avec variation
Louvre	Manuel
Filtre	Normal
Témoin de nettoyage du filtre	100 heures
Réglage du n° de modèle de télécommande sans fil	001

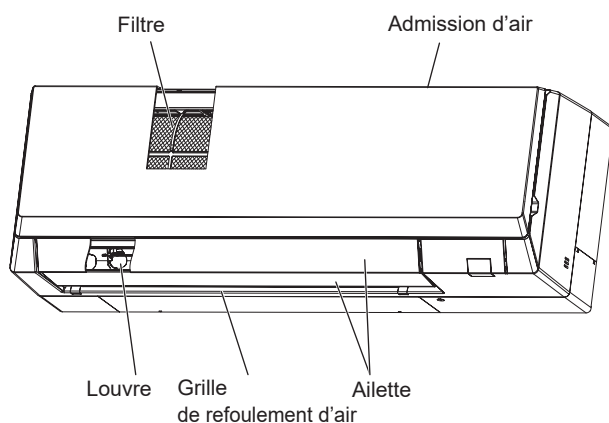



## 2. Nomenclature

### ■ Télécommande filaire

#### Interface de la télécommande

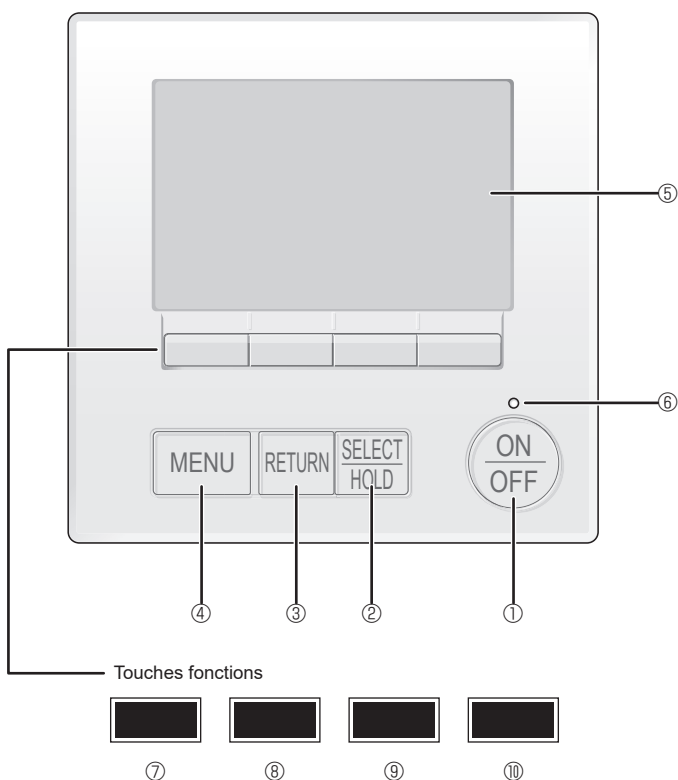

#### ① Touche [ON/OFF]

Pressez pour allumer ou éteindre l'appareil intérieur.

#### ② Touche [SELECT/HOLD]

Pressez pour enregistrer les paramètres.

Lorsque le menu principal est affiché, une pression sur cette touche active/désactive la fonction HOLD (EN ATTENTE).

#### ③ Touche [RETURN]

Pressez pour revenir à l'écran précédent.

#### ④ Touche [MENU]

Pressez pour ouvrir le Menu général.

#### ⑤ Écran LCD rétroéclairé

Les paramètres de fonctionnement s'affichent.

Lorsque le rétroéclairage est éteint, appuyer sur une touche l'allume, et il reste allumé pendant un certain temps en fonction de l'affichage.

Lorsque le rétroéclairage est éteint, appuyer sur une touche ne fait que l'allumer, sans exécuter la fonction. (à l'exception du bouton [ON/OFF])

Les fonctions réalisées par les touches varient en fonction de l'écran.

Consultez le guide des touches en bas de l'écran LCD pour voir les fonctions correspondant à un écran donné.

Lorsque le système est piloté à distance, le guide de fonction des touches n'apparaît pas pour les touches verrouillées.

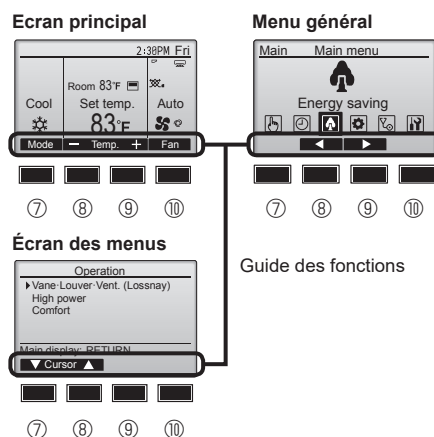

#### ⑥ Voyant Marche/Arrêt

Cette lampe s'allume en vert lorsque le système est en fonctionnement. Elle clignote lorsque la télécommande est en cours de démarrage ou en cas d'erreur.

#### ⑦ Touche fonction [F1]

Ecran principal : Pressez pour régler le mode de fonctionnement.

Écran des menus : La fonction des touches varie selon l'écran.

#### ⑧ Touche fonction [F2]

Ecran principal : Pressez pour diminuer la température.

Menu général : Appuyez pour déplacer le curseur vers la gauche.

Écran des menus : La fonction des touches varie selon l'écran.

#### ⑨ Touche fonction [F3]

Ecran principal : Pressez pour augmenter la température.

Menu général : Appuyez pour déplacer le curseur vers la droite.

#### ⑩ Touche fonction [F4]

Ecran principal : Pressez pour changer la vitesse du ventilateur.

## 2. Nomenclature

### Afficheur

L'écran principal peut être affiché dans deux modes différents : "complet" et "basic". Le réglage usine est "complet". Pour passer au mode "basic", changez-le dans l'écran principal. (Reportez-vous au manuel d'utilisation inclus avec la télécommande.)

<Mode complet>

\* Toutes les icônes sont affichées pour la compréhension.

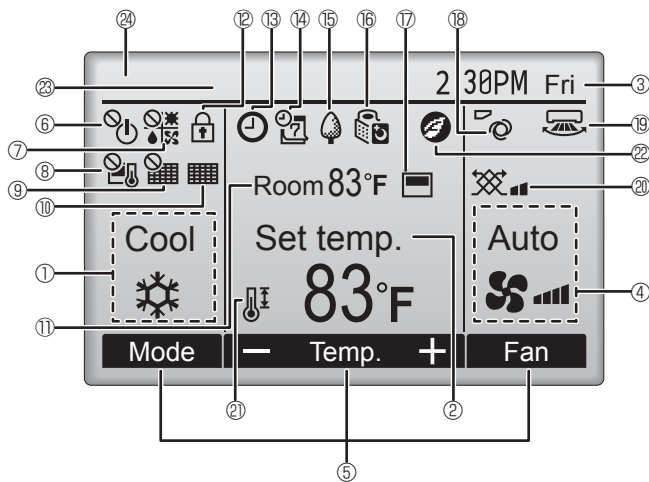

<Mode basic>

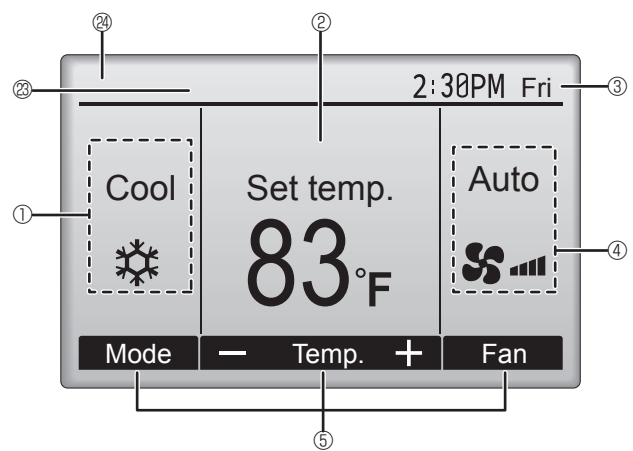

#### ① Mode de fonctionnement

#### ② Température programmée

#### ③ Horloge

#### ④ Vitesse du ventilateur

#### ⑤ Guide des fonctions des touches

Les fonctions correspondant aux touches s'affichent ici.



S'affiche lorsque la marche et l'arrêt sont pilotés de façon centralisée.



S'affiche lorsque le mode de fonctionnement est piloté de façon centralisée.



S'affiche lorsque la température sélectionnée est pilotée de façon centralisée.



S'affiche si la remise à zéro du filtre est pilotée de façon centralisée.



Indique si le filtre a besoin d'entretien.

#### ⑪ Température de la pièce



S'affiche lorsque les touches sont verrouillées.



S'affiche lorsque la minuterie Marche/Arrêt ou la fonction Arrêt automatique de la minuterie est activée.



apparaît lorsque le timer est désactivé par le système de contrôle centralisé.



s'affiche lorsque la fonction HOLD (EN ATTENTE) est activée.



S'affiche si le programmeur hebdomadaire est activé.



S'affiche lorsque le système est en mode économie d'énergie. (Ceci n'apparaîtra pas sur certains modèles d'unités intérieures)



S'affiche lorsque les appareils extérieurs sont en mode silencieux. (Cette indication n'est pas disponible pour les modèles CITY MULTI.)



S'affiche lorsque la thermistance intégrée à la télécommande est utilisée pour mesurer la température de la pièce (⑪).



s'affiche lorsque la thermistance de l'appareil intérieur est utilisée pour mesurer la température de la pièce.



Indique le réglage du déflecteur.



Indique le réglage des ailettes.



Indique les réglages de la ventilation.



S'affiche lorsque la plage de température de réglage est réduite.



S'affiche lorsqu'un fonctionnement en économie d'énergie est activé à l'aide d'une fonction "3D i-See sensor" (Capteur 3D i-See).

#### ⑳ Commande centralisée

S'affiche pendant une certaine période de temps lorsqu'un élément à commande centralisée est activé.

#### ㉑ Affichage d'erreur préliminaire

Un code d'erreur s'affiche pendant l'erreur préliminaire.

La plupart des réglages (sauf ON/OFF, le mode, la vitesse du ventilateur, la température) peuvent se faire à partir du menu principal. (Voir page 7.)

## 2. Nomenclature

### ■ Unité externe

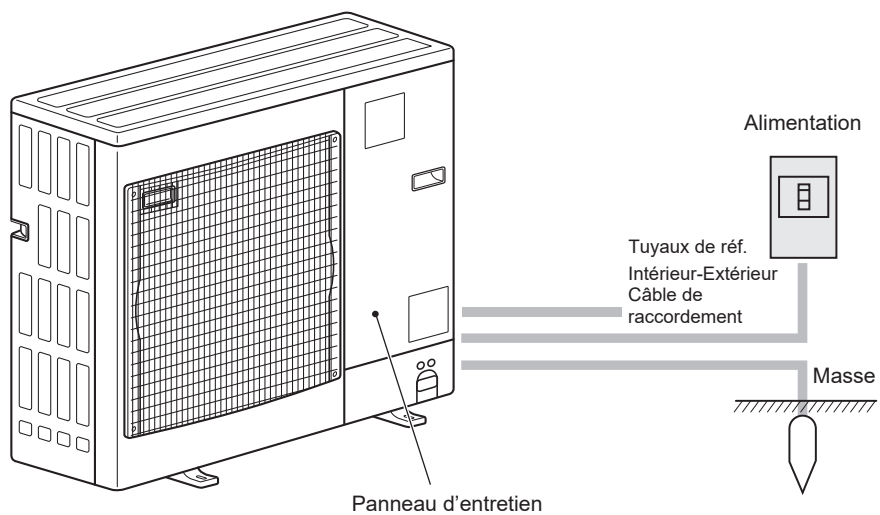

### 3. Fonctionnement

■ Concernant le mode de fonctionnement, reportez-vous au manuel d'utilisation fourni avec chaque télécommande.

#### 3.1. Marche/arrêt

[ON]



Pressez la touche [ON/OFF].  
La lampe Marche / Arrêt s'allume en vert, et l'appareil démarre.  
Lorsque "LED lighting" (Éclairage LED) est réglé sur "No" (Non), le témoin ON/OFF ne s'allumera pas.

\* Reportez-vous au manuel d'installation de la télécommande filaire.

[OFF]



Pressez à nouveau la touche [ON/OFF].  
La lampe Marche / Arrêt s'éteint, et l'appareil s'arrête.

Remarque :

Même si vous appuyez sur la touche Marche/Arrêt immédiatement après le début de la procédure d'arrêt, le climatiseur ne redémarrera pas avant 3 minutes environ.

Ceci a pour but d'éviter le risque d'endommagement des composants internes.

■ Mémoire de l'état de fonctionnement

	Réglage de la télécommande
Mode de fonctionnement	Mode de fonctionnement avant la mise hors tension
Température programmée	Température programmée avant la mise hors tension
Vitesse du ventilateur	Vitesse du ventilateur avant la mise hors tension

■ Plage de réglage de la température

Mode de fonctionnement	Plage de réglage de la température
Froid / Déshumidification	19–30 °C/67–87 °F
Chaud	17–28 °C/63–83 °F
Auto (un seul point de réglage)	19–28 °C/67–83 °F
Inversion	[COOL] Plage de températures programmées du mode COOL [HEAT] Plage de températures programmées du mode HEAT *1
Ventil.	Non réglable

\*1 Les températures programmées pour le refroidissement et le chauffage peuvent être réglées dans les conditions suivantes.

- La température programmée de refroidissement est supérieure à la température programmée de chauffage.
- La différence entre les températures programmées de refroidissement et de chauffage est égale ou supérieure à la différence de température minimale qui varie en fonction du modèle d'unité intérieure à connecter.

#### 3.2. Sélection du mode

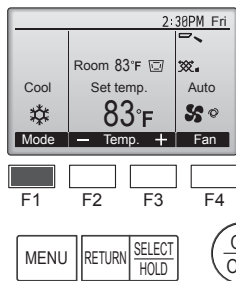

Chaque pression sur la touche [F1] fait défiler les modes de fonctionnement suivants. Sélectionnez le mode de fonctionnement désiré.

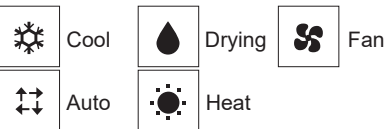

• Les modes de fonctionnement qui ne sont pas disponibles avec les modèles des unités externes utilisées n'apparaîtront pas sur l'affichage.

##### Que signifie le fait que l'icône du mode clignote

L'icône de mode clignote lorsque d'autres appareils intérieurs du même système réfrigérant (connectés au même appareil extérieur) sont déjà dans un mode différent. Dans ce cas, les autres appareils du même groupe ne peuvent fonctionner que dans le même mode.

#### Fonctionnement automatique

##### <Point de réglage unique>

- En fonction de la température définie préalablement, l'opération de refroidissement débutera si la température de la pièce est trop élevée; à l'inverse, l'opération de chauffage débutera si la température de la pièce est trop basse.
- En mode de fonctionnement automatique, le climatiseur passera en mode de refroidissement si la température de la pièce varie et affiche 2 °C, 4 °F ou plus au-dessus de la température définie pendant 15 minutes. De la même façon, le climatiseur passera en mode de chauffage si la température de la pièce affiche 2 °C, 4 °F ou plus au-dessous de la température définie pendant 15 minutes.

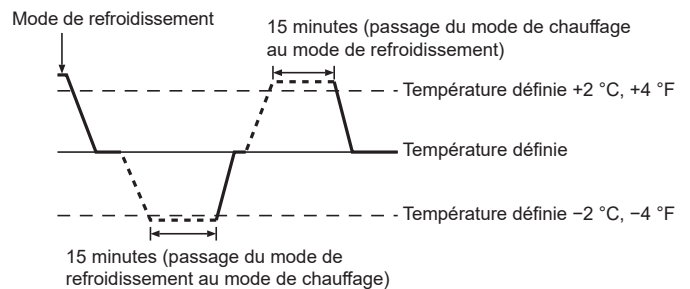

- La température de la pièce étant ajustée automatiquement de façon à rester stable, l'opération de refroidissement se met en marche à quelques degrés au-dessus, et l'opération de chauffage à quelques degrés au-dessous, de la température définie lorsque cette dernière est atteinte (fonction automatique d'économie d'énergie).

##### Naviguer dans les écrans

- Pour revenir à l'écran principal ..... Touche [RETURN]

### 3. Fonctionnement

#### 3.3. Réglage de la température

<Cool (Froid), Drying (Déshumidification), Heat (Chaud), et Auto>

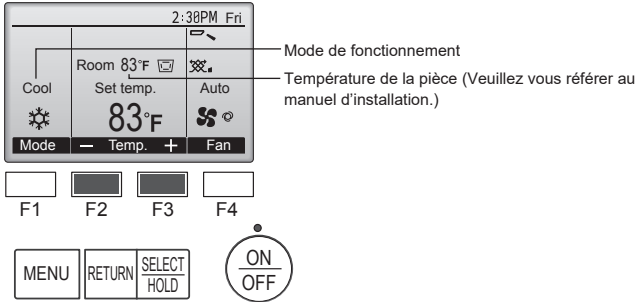

Appuyez sur la touche [F2] pour diminuer la température programmée, et la touche [F3] pour l'augmenter.

- Reportez-vous au tableau 3-1 pour les plages de température qui peuvent être sélectionnées pour les différents modes de fonctionnement.
- La plage de température ne peut pas être programmée en mode ventilation.
- Les températures programmées sont affichées soit en Centigrade avec incréments de 0,5- ou 1-degrés, soit en Fahrenheit, selon le modèle d'unité intérieure et le réglage du mode d'affichage sur la télécommande.

#### 3.4. Réglage de la vitesse du ventilateur

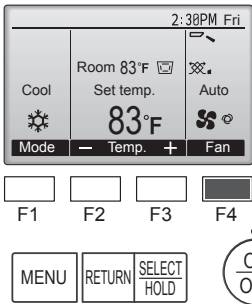

Pressez [F4] pour changer la vitesse du ventilateur, dans l'ordre suivant.

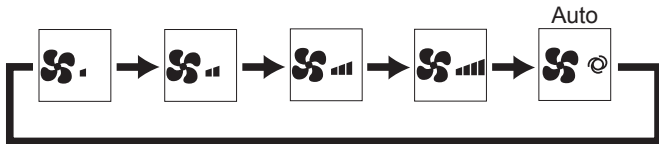

- Les vitesses de ventilation disponibles dépendent du modèle d'appareil intérieur.

#### Remarques :

- Le nombre de ventilateurs disponible dépend du type d'unité connectée.
- Dans les cas suivants, la vitesse de ventilation actuelle générée par l'unité différera de la vitesse indiquée au niveau de la commande à distance.
  1. Lorsque l'écran affiche "Standby" (Attente) ou "Defrost" (Degivre).
  2. Lorsque la température de l'échangeur thermique est basse en mode de chauffage. (par ex. immédiatement après le lancement de l'opération de chauffage)
  3. En mode CHAUFFAGE, quand la température ambiante dans la pièce est supérieure à la température réglée.
  4. En mode de refroidissement, lorsque la température ambiante est inférieure à la température définie.
  5. Lorsque l'appareil est en mode Déshumidification.

#### 3.5. Réglage de la direction du débit d'air

##### 3.5.1 Naviguer dans le Menu général

<Menu général>

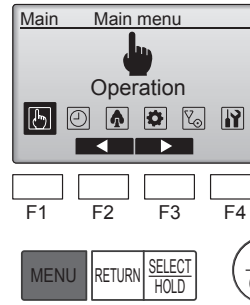

Appuyez sur la touche [MENU] de l'affichage principal. Le Menu général apparaît.

<Choix de la fonction>

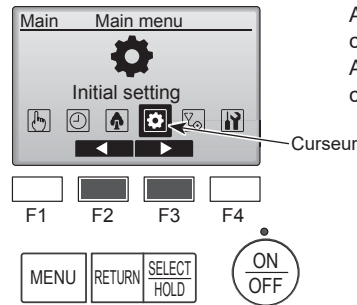

Appuyez sur [F2] pour déplacer le curseur vers la gauche. Appuyez sur [F3] pour déplacer le curseur vers la droite.

<Fermer le Menu général>

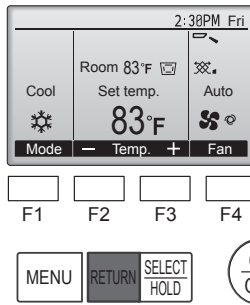

Pressez la touche [RETURN] pour sortir du Menu général, et retourner sur l'écran principal.

Si aucune touche n'est appuyée pendant 10 minutes, l'affichage revient automatiquement à l'écran principal. Tous les paramètres qui n'ont pas été sauvegardés seront perdus.

<Affichage des fonctions non prises en charge>

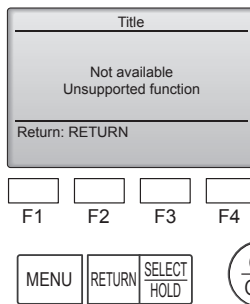

Le message à gauche s'affiche si l'utilisateur sélectionne une fonction non prise en charge par le modèle d'appareil intérieur considéré.

### 3. Fonctionnement

#### 3.5.2 Vane-Vent (Lossnay)

<Accéder au menu>



Sélectionnez "Operation" (Fonctionnement) dans le menu principal (reportez-vous à la 3.5.1) et appuyez sur la touche [SELECT/HOLD].

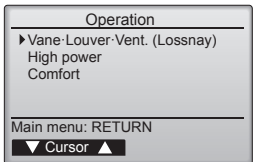

Sélectionnez "Vane-Louver-Vent. (Lossnay)" (Ailette-Évent-Vent. (Lossnay)) dans le menu Operation (Fonctionnement) et appuyez sur la touche [SELECT/HOLD].

<Réglage du déflecteur>

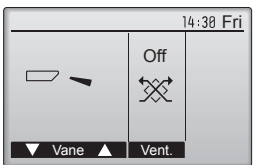

Appuyez sur la touche [F1] ou [F2].

Appuyez sur le bouton comme indiqué ci-dessus pour passer en revue les options de réglage suivantes.

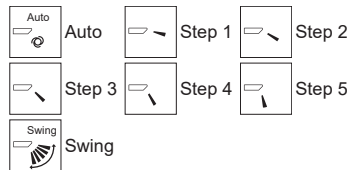

Choisissez "Swing" (Balayage) que le déflecteur bouge de haut en bas automatiquement.

Lorsqu'il est réglé sur "Step 1" (Étape 1) à "Step 5" (Étape 5), le déflecteur se positionne à l'angle choisi.

- **1h** sous l'icône du déflecteur  
Cet icône s'affiche si le réglage de l'ailette est "Step 5" (Étape 5) et que le ventilateur fonctionne à une vitesse lente pendant le mode de refroidissement ou de déshumidification (selon le modèle). L'icône disparaît au bout d'une heure, et le déflecteur se repositionnera automatiquement.

<Réglage de la ventilation>

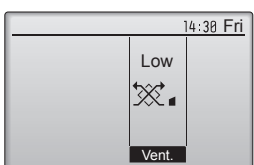

Pressez [F4] pour choisir l'option de ventilation parmi : "Off" (OFF), "Low" (Ptit) et "High" (Gd).

\* Réglable seulement lorsque le Lossnay est connecté.



- Le ventilateur de certains modèles d'appareils intérieurs peut être synchronisé avec certains modèles d'appareils de ventilation.

<Retour au Menu général>

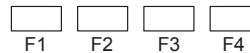
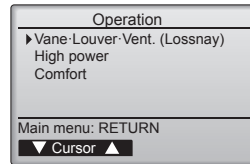

Appuyez sur la touche [RETURN] pour revenir au Menu général.

Remarque:

- Pendant l'oscillation, l'indication directionnelle à l'écran ne change pas en synchronisation avec les ailettes de l'unité.
- Les directions disponibles dépendent du type d'unités connectées.
- Dans les cas suivants, la direction actuelle de l'air différera de la direction indiquée au niveau de la commande à distance.
  1. Lorsque l'écran affiche "Standby" (Attente) ou "Defrost" (Degivre).
  2. Immédiatement après le démarrage du mode CHAUFFAGE (alors que le système attend que le changement de mode se fasse).
  3. En mode chauffage, quand la température ambiante dans la pièce est supérieure à la température réglée.

<[Manuel] Pour changer la direction droite/gauche du flux d'air>

- \* Le bouton de louver n'est pas utilisable.
  - Arrêtez l'appareil, maintenez le levier du louver et réglez la direction souhaitée.
- \* Ne réglez pas vers l'intérieur lorsque l'appareil est en mode de refroidissement ou de déshumidification du fait du risque de condensation et de suintement.

**⚠ Précaution :**

**Pour éviter les chutes, ayez une position stable lors de l'utilisation de l'appareil.**

#### 3.6. Ventilation

Pour la combinaison LOSSNAY

■ Les 2 modèles de fonctionnement suivants sont disponibles.

- Fonctionnement du ventilateur avec l'appareil intérieur.
- Fonctionnement autonome du ventilateur.

**Pour la télécommande sans fil**

- Impossible de faire fonctionner le ventilateur de façon autonome.
- Aucune indication sur la télécommande

## 4. Fonctionnement d'urgence de la télécommande sans fil

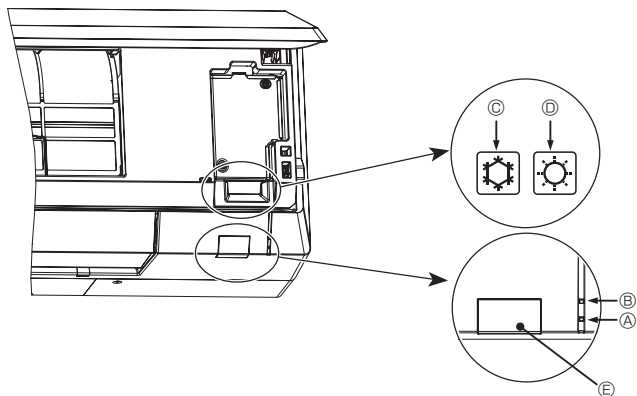

### Lorsqu'il n'est pas possible d'utiliser la télécommande

Lorsque les piles de la télécommande sont usées ou lorsque la télécommande ne fonctionne pas correctement, vous pouvez activer le mode de fonctionnement d'urgence à l'aide des touches d'urgence situées sur la grille.

- Ⓐ Témoin VEILLE
- Ⓑ Témoin FONCTIONNEMENT
- Ⓒ Interrupteur de fonctionnement de refroidissement d'urgence
- Ⓓ Interrupteur de fonctionnement de chauffage d'urgence
- Ⓔ Capteur

### Opération de mise en marche

- Pour exécuter le mode de refroidissement, appuyez sur le bouton Ⓒ ☼ pendant plus de 2 secondes.
- Pour exécuter le mode de chauffage, appuyez sur le bouton Ⓓ ☼ pendant plus de 2 secondes.
- L'allumage du témoin FONCTIONNEMENT Ⓑ indique le début du fonctionnement.

### [Modèles de chauffage et de refroidissement]

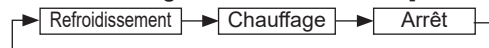

### [Modèles de refroidissement seulement]



### Moniteur

	VERT	ORANGE	
ARRÊT	○	○	L'affichage est orange pendant 5 secondes après le basculement comme indiqué à gauche, puis il redevient normal.
FROID	●	○	
CHAUD	●	●	

○ Éteint ● Allumé

\* Les détails concernant le fonctionnement d'urgence sont tels qu'indiqués ci-dessous.

Notez que pendant les 30 premières minutes environ, le réglage de la température ne fonctionne pas et l'appareil tourne en mode continu avec le ventilateur, etc.

Mode de fonctionnement	FROID	CHAUD
Température définie	24°C, 75°F	24°C, 75°F
Vitesse de ventilateur	Élevée	Élevée
Témoin de direction du flux d'air vertical	"Step 1" (Étape 1)	"Step 5" (Étape 5)

## 5. Entretien et nettoyage

### ■ Information filtre

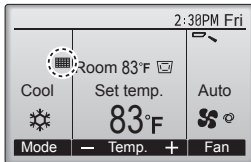

Le filtre apparaît sur l'écran principal dans le mode complet quand les filtres doivent être nettoyés.

**Lavez, nettoyez ou remplacez les filtres lorsque cette icône apparaît. Veuillez vous référer au mode d'emploi de l'appareil intérieur pour plus de détails.**

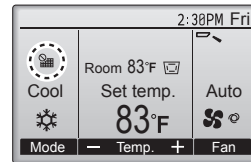

Lorsque le filtre est affiché sur l'écran principal en mode complet, le système est piloté de façon centralisée et le témoin d'état du filtre ne peut pas être remis à zéro.

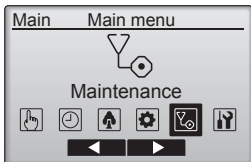

Sélectionnez "Maintenance" (Entretien) dans le menu principal puis appuyez sur la touche [SELECT/HOLD].

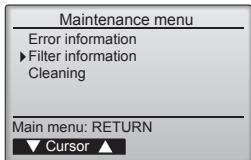
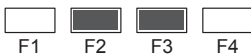

Sélectionnez "Filter information" (Information filtre) dans le menu Maintenance et appuyez sur la touche [SELECT/HOLD].

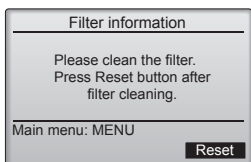

Appuyez sur la touche [F4] pour réinitialiser le témoin d'état du filtre. Reportez-vous au mode d'emploi de l'appareil intérieur pour savoir comment nettoyer le filtre.

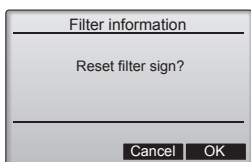
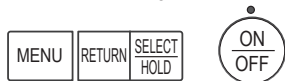
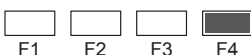

Choisissez "OK" avec la touche [F4].

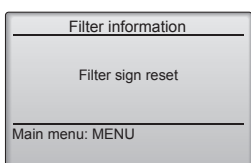
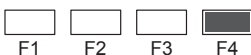

Un écran de confirmation s'affiche.

Naviguer dans les écrans  
 • Pour revenir au Menu général ..... Touche [MENU]  
 • Pour revenir à l'écran précédent ..... Touche [RETURN]

Si deux ou plusieurs appareils intérieurs sont connectés, la fréquence de nettoyage du filtre de chaque appareil peut être différente, en fonction du type de filtre.

L'icône s'affiche lorsque le filtre de l'appareil principale doit être nettoyé.

Lorsque le témoin d'état du filtre est remis à zéro, le temps de fonctionnement cumulé de tous les appareils est réinitialisé.

L'icône doit apparaître après une certaine durée de fonctionnement, en fonction de l'hypothèse que les appareils intérieurs sont installés dans un espace avec une qualité d'air ordinaire. En fonction de la qualité de l'air, le filtre peut nécessiter un nettoyage plus fréquent.

Le temps cumulé au bout duquel le filtre doit être nettoyé dépend du modèle.

• Cette indication n'est pas disponible pour la télécommande sans fil.

### ⚠ Précaution :

• Demander à une personne autorisée de nettoyer le filtre.

### ■ Nettoyage des filtres

- Nettoyer les filtres avec un aspirateur. Si vous ne possédez pas d'aspirateur, battre les filtres contre un objet dur afin de les secouer et de retirer toutes les saletés et la poussière.
- Si les filtres sont particulièrement sales, les laver à l'eau tiède. Veiller à rincer soigneusement toute trace de détergent et laisser sécher les filtres complètement avant de les remonter dans le climatiseur.

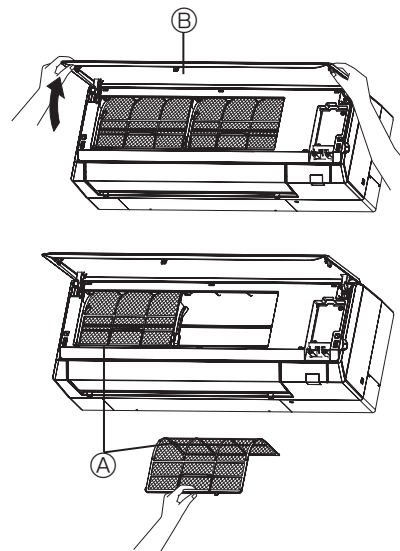

① Tirez les deux coins inférieurs de la grille pour ouvrir la grille, puis soulevez le filtre.

Ⓐ Filtre

Ⓑ Grille

### ⚠ Précaution :

- Ne jamais laisser sécher les filtres au soleil ni les sécher en utilisant une source de chaleur comme un chauffage électrique : vous risqueriez de les déformer.
- Ne jamais laver les filtres à l'eau chaude (au-dessus de 50 °C, 122 °F) car vous risqueriez de les faire gondoler.
- Veiller à ce que les filtres à air soient toujours en place. La mise en marche de l'appareil alors que les filtres sont retirés pourrait en effet être à l'origine d'un mauvais fonctionnement.

### ⚠ Précaution :

- Avant de commencer le nettoyage, arrêter l'appareil et couper l'alimentation.
- Les appareils intérieurs sont équipés de filtres servant à extraire les poussières de l'air aspiré. Nettoyez les filtres en utilisant les méthodes indiquées dans les croquis ci-dessus.



## 5. Entretien et nettoyage

### ■ Nettoyage de l'unité interne

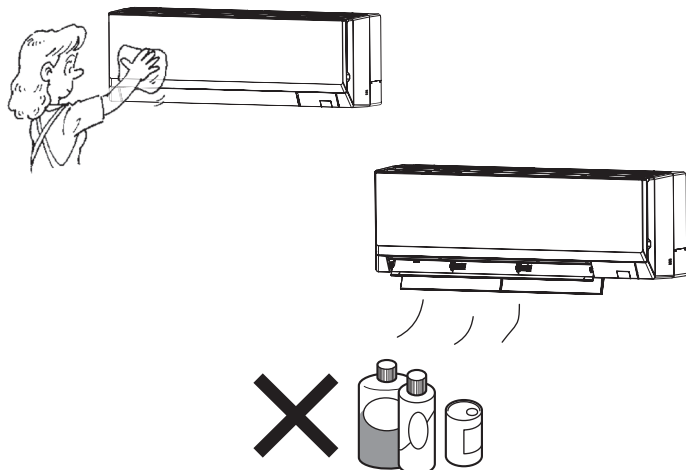



- Nettoyez l'extérieur de l'unité à l'aide d'un chiffon doux, propre et sec.
- Nettoyez les taches d'huile ou les traces de doigts à l'aide d'un détergent ménager neutre (tel que du liquide vaisselle ou de la lessive).

#### ⚠ Précaution :

**N'utilisez jamais d'essence, de benzène, de diluant, de poudre à récurer ou un détergent non neutre, ces substances peuvent en effet endommager le boîtier de l'unité.**

## 6. Guide de dépannage

En cas de problème:	Voici la solution. (L'appareil fonctionne normalement.)
Le climatiseur ne chauffe ni ne refroidit correctement.	<ul style="list-style-type: none"> <li>■ Nettoyez le filtre. (Le débit d'air est réduit lorsque le filtre est sale ou colmaté.)</li> <li>■ Contrôlez la température et ajustez la température définie en conséquence.</li> <li>■ Assurez-vous qu'il y a suffisamment d'espace autour de l'appareil extérieur.</li> <li>■ L'admission ou la sortie d'air de l'appareil intérieur est-elle bloquée ?</li> <li>■ Une porte ou une fenêtre a-t-elle été laissée ouverte ?</li> </ul>
Lorsque l'opération de chauffage débute, de l'air chaud n'est pas expulsé immédiatement de l'appareil intérieur.	<ul style="list-style-type: none"> <li>■ De l'air chaud est expulsé uniquement lorsque l'appareil intérieur est suffisamment chaud.</li> </ul>
En mode de chauffage, le climatiseur s'arrête avant que la température définie pour la pièce soit atteinte.	<ul style="list-style-type: none"> <li>■ Lorsque la température extérieure est basse et l'humidité de l'air importante, du givre peut se former sur l'appareil extérieur. Dans ce cas, l'appareil extérieur procède à une opération de dégivrage. Un fonctionnement normal de l'appareil devrait débiter au bout de 10 minutes environ.</li> </ul>
La direction du débit d'air varie pendant l'opération ou la direction ne peut être définie.	<ul style="list-style-type: none"> <li>■ En mode de refroidissement, les ailettes se placent automatiquement en position horizontale (basse) au bout d'une (1) heure lorsqu'une direction de débit d'air basse (horizontale) est sélectionnée. Ceci évite la formation d'eau sur les ailettes et prévient tout suintement.</li> <li>■ En mode de chauffage, les ailettes se placent automatiquement en position horizontale lorsque la température du débit d'air est basse ou pendant le mode de dégivrage.</li> </ul>
Lorsque la direction du débit d'air est modifiée, les ailettes se déplacent toujours vers le haut et vers le bas au-delà de la position déterminée avant de s'arrêter sur la position souhaitée.	<ul style="list-style-type: none"> <li>■ Lorsque la direction du débit d'air est modifiée, les ailettes se placent sur la position déterminée après être passées par la position de base.</li> </ul>
Un bruit d'eau qui ruisselle ou plus rarement un souffle peut être perçu.	<ul style="list-style-type: none"> <li>■ Ces bruits peuvent être perçus lorsque le réfrigérant circule dans le climatiseur ou lorsque le flux du réfrigérant a été modifié.</li> </ul>
Un craquement ou un grincement peut être perçu.	<ul style="list-style-type: none"> <li>■ Ces bruits peuvent être perçus lorsque les pièces du climatiseur frottent les unes contre les autres en raison de l'expansion et de la contraction qui résultent des variations de température.</li> </ul>
La pièce a une odeur désagréable.	<ul style="list-style-type: none"> <li>■ L'appareil intérieur aspire de l'air qui contient des gaz produits par les murs, les moquettes et les meubles ainsi que des odeurs véhiculées par les vêtements, puis il les expulse à nouveau dans la pièce.</li> </ul>
Une buée ou vapeur blanche sort de l'appareil intérieur.	<ul style="list-style-type: none"> <li>■ Si la température intérieure et l'humidité de l'air sont élevées, cette situation peut se produire en début d'opération.</li> <li>■ En mode de dégivrage, de l'air froid peut être expulsé et avoir l'apparence de la buée.</li> </ul>
De l'eau ou de la vapeur sort de l'appareil extérieur.	<ul style="list-style-type: none"> <li>■ En mode de refroidissement, de l'eau peut se former et suinter des tuyaux et des raccords froids.</li> <li>■ En mode de chauffage, de l'eau peut se former et suinter de l'échangeur thermique.</li> <li>■ En mode de dégivrage, l'eau présent sur l'échangeur thermique s'évapore provoquant ainsi une émission de vapeur d'eau.</li> </ul>
Le signe "⊞" apparaît sur l'écran de la télécommande.	<ul style="list-style-type: none"> <li>■ Lors du contrôle centralisé, le signe "⊞" apparaît sur l'écran de la télécommande et le fonctionnement du climatiseur ne peut être lancé ou arrêté à l'aide de la télécommande.</li> </ul>
Lorsque le climatiseur est redémarré immédiatement après avoir été éteint, son fonctionnement est bloqué même si la touche "ON/OFF" (Marche/Arrêt) est sollicitée.	<ul style="list-style-type: none"> <li>■ Patientez 3 minutes environ. (Le fonctionnement s'est arrêté pour protéger le climatiseur.)</li> </ul>
Le climatiseur fonctionne sans que la touche "ON/OFF" (Marche/Arrêt) soit sollicitée.	<ul style="list-style-type: none"> <li>■ La fonction de marche de la minuterie a-t-elle été réglée ? Appuyez sur la touche "ON/OFF" (Marche/Arrêt) pour l'arrêter.</li> <li>■ Le climatiseur est-il relié à une télécommande centralisée ? Veuillez consulter les personnes responsables du contrôle du climatiseur.</li> <li>■ Le signe "⊞" apparaît-il sur l'écran de la télécommande ? Veuillez consulter les personnes responsables du contrôle du climatiseur.</li> <li>■ La fonction de recouvrement auto en cas de coupure d'électricité a-t-elle été réglée ? Appuyez sur la touche "ON/OFF" (Marche/Arrêt) pour l'arrêter.</li> </ul>
Le climatiseur s'arrête sans que la touche "ON/OFF" (Marche/Arrêt) soit sollicitée.	<ul style="list-style-type: none"> <li>■ La fonction d'arrêt de la minuterie a-t-elle été réglée ? Appuyez sur la touche "ON/OFF" (Marche/Arrêt) pour relancer l'opération.</li> <li>■ Le climatiseur est-il relié à une télécommande centralisée ? Veuillez consulter les personnes responsables du contrôle du climatiseur.</li> <li>■ Le signe "⊞" apparaît-il sur l'écran de la télécommande ? Veuillez consulter les personnes responsables du contrôle du climatiseur.</li> </ul>
Le fonctionnement de la minuterie de la télécommande ne peut pas être réglé.	<ul style="list-style-type: none"> <li>■ Les paramètres de la minuterie sont-ils invalides ? Si la minuterie peut être réglée, les signes  ou  doivent apparaître sur l'écran de la télécommande.</li> </ul>
Le message "Please Wait" (Veuillez Patienter) apparaît sur l'écran de la télécommande.	<ul style="list-style-type: none"> <li>■ Les paramètres initiaux sont en cours d'exécution. Patientez 3 minutes environ.</li> </ul>

## 6. Guide de dépannage

En cas de problème:	Voici la solution. (L'appareil fonctionne normalement.)												
Un code d'erreur apparaît sur l'écran de la télécommande.	<ul style="list-style-type: none"> <li>■ Les dispositifs de protection ont fonctionné pour protéger le climatiseur.</li> <li>■ N'essayez pas de réparer cet appareil vous-même. Mettez l'appareil hors tension immédiatement et consultez votre revendeur. Vous devrez fournir au revendeur le nom du modèle et les informations qui apparaissent sur l'écran de la télécommande.</li> </ul>												
Un bruit de goutte à goutte ou de moteur qui tourne peut être perçu.	<ul style="list-style-type: none"> <li>■ A l'arrêt de l'opération de refroidissement, la pompe de vidange se met en marche puis s'arrête. Patientez 3 minutes environ.</li> </ul>												
Le bruit perçu est supérieur aux caractéristiques sonores.	<ul style="list-style-type: none"> <li>■ Le niveau du son d'opération intérieure est affecté par l'acoustique de la salle, comme indiqué dans la table suivante. Il sera plus élevé que la spécification du bruit, qui a été mesuré dans une salle anéchoïque.</li> </ul> <table border="1"> <thead> <tr> <th></th> <th>Pièces présentant une absorption phonique élevée</th> <th>Pièces présentant une absorption phonique normale</th> <th>Pièces présentant une absorption phonique faible</th> </tr> </thead> <tbody> <tr> <td>Exemples de pièce</td> <td>Studio de radio-diffusion, salle de musique, etc.</td> <td>Salle de réception, entrée d'hôtel, etc.</td> <td>Bureau, chambre d'hôtel</td> </tr> <tr> <td>Niveaux sonores</td> <td>3 à 7 dB</td> <td>6 à 10 dB</td> <td>9 à 13 dB</td> </tr> </tbody> </table>		Pièces présentant une absorption phonique élevée	Pièces présentant une absorption phonique normale	Pièces présentant une absorption phonique faible	Exemples de pièce	Studio de radio-diffusion, salle de musique, etc.	Salle de réception, entrée d'hôtel, etc.	Bureau, chambre d'hôtel	Niveaux sonores	3 à 7 dB	6 à 10 dB	9 à 13 dB
	Pièces présentant une absorption phonique élevée	Pièces présentant une absorption phonique normale	Pièces présentant une absorption phonique faible										
Exemples de pièce	Studio de radio-diffusion, salle de musique, etc.	Salle de réception, entrée d'hôtel, etc.	Bureau, chambre d'hôtel										
Niveaux sonores	3 à 7 dB	6 à 10 dB	9 à 13 dB										
Rien n'apparaît sur l'écran de la télécommande sans fil, l'écran est flou, ou l'appareil intérieur ne reçoit aucun signal sauf si la télécommande est éteinte.	<ul style="list-style-type: none"> <li>■ Les piles sont faibles. Remplacez les piles et appuyez sur la touche "Reset" (Réinitialiser).</li> <li>■ Si rien n'apparaît suite au remplacement des piles, assurez-vous que les piles sont insérées conformément à la polarité indiquée (+, -).</li> </ul>												
Une fois la pile de la télécommande insérée/remplacée, une partie des fonctions ne peut être utilisée.	<ul style="list-style-type: none"> <li>■ Veuillez vérifier que le réglage de l'horloge a été effectué. Si le réglage de l'horloge n'a pas été effectué, veuillez procéder au réglage.</li> </ul>												
Le témoin de fonctionnement situé près du récepteur de la télécommande sans fil sur l'appareil intérieur clignote.	<ul style="list-style-type: none"> <li>■ La fonction d'auto-diagnostic a fonctionné pour protéger le climatiseur.</li> <li>■ N'essayez pas de réparer cet appareil vous-même. Mettez l'appareil hors tension immédiatement et consultez votre revendeur. Veuillez fournir au revendeur le nom du modèle.</li> </ul>												
L'unité interne qui ne fonctionne pas chauffe et émet un bruit similaire au bruit de l'eau qui s'écoule.	<ul style="list-style-type: none"> <li>■ Une petite quantité de réfrigérant continue à circuler dans l'unité interne même lorsque celle-ci ne fonctionne pas.</li> </ul>												

## 7. Spécifications techniques

Modèle		PKA-A12LA1	PKA-A18LA1
Alimentation de l'appareil (Tension / Fréquence)	<V/Hz>	Monophasée, 208/230 V, 60 Hz	
Capacité normale (Refroidissement/Chauffage)	<BTU/h>	12 000/14 000	18 000/19 000
Puissance absorbée normale (Refroidissement/Chauffage intérieur uniquement)	<kW>	0,06/0,03	0,06/0,04
Courant assigné (Refroidissement/Chauffage intérieur uniquement)	<A>	0,55/0,30	0,55/0,45
Dimensions (Hauteur)	<mm (pouce)>	299 (11-25/32)	
Dimensions (Largeur)	<mm (pouce)>	898 (35-23/64)	
Dimensions (Profondeur)	<mm (pouce)>	237 (9-11/32)	
Poids net	<kg (lbs)>	12,7 (28,0)	
Débit de la soufflerie (Faible-Moyenne 2-Moyenne 1-Elevé)	DRY <CFM>	265 - 290 - 325 - 385	265 - 310 - 375 - 450
	WET <CFM>	215 - 255 - 320 - 375	215 - 255 - 320 - 375
Niveau de bruit (Faible-Moyenne 2-Moyenne 1-Elevé)	DRY <dB>	34 - 37 - 40 - 43	34 - 39 - 44 - 48
	WET <dB>	34 - 39 - 44 - 48	34 - 39 - 44 - 48

# Contenido

1. Medidas de Seguridad.....	1	5. Mantenimiento y limpieza.....	10
2. Nombres de las piezas.....	2	6. Localización de fallos.....	12
3. Manejo.....	6	7. Especificaciones.....	13
4. Funcionamiento de emergencia del controlador remoto inalámbrico.....	9		

## Nota:

En este manual de instrucciones, la frase "Controlador remoto cableado" se refiere solo a PAR-41MAA.

Si necesita más información sobre el otro controlador remoto, consulte el libro de instrucciones incluido en la caja.

## 1. Medidas de Seguridad

- ▶ Antes de instalar la unidad, asegúrese de haber leído el capítulo de "Medidas de seguridad".
- ▶ Las "Medidas de seguridad" señalan aspectos muy importantes sobre seguridad. Es importante que se cumplan todos.
- ▶ Antes de conectar el sistema, informe al servicio de suministro o pídale permiso para efectuar la conexión.

### Símbolos utilizados en el texto

#### ⚠ Atención:

Describe precauciones que deben tenerse en cuenta para evitar el riesgo de lesiones o muerte del usuario.

#### ⚠ Cuidado:

Describe las precauciones que se deben tener para evitar daños en la unidad.

#### ⚠ Atención:

- El consumidor medio no puede acceder a estos aparatos eléctricos.
- La unidad no debe ser instalada por el usuario. Pida a su distribuidor o a una empresa debidamente autorizada que se lo instale. La incorrecta instalación de la unidad puede dar lugar a goteo de agua, descarga eléctrica o fuego.
- No modifique la unidad. Podría producirse fuego, una descarga eléctrica, lesiones o escape de agua.
- No se suba encima ni coloque objetos sobre la unidad.
- No vierta agua sobre la unidad ni la toque con las manos húmedas. Puede producirse una descarga eléctrica.
- No rocíe gases combustibles en las proximidades de la unidad. Puede haber riesgo de incendio.
- No coloque calentadores de gas o cualquier otro aparato de llama abierta expuestos a la corriente de aire descargada por la unidad. Puede dar lugar a una combustión incompleta.
- No extraiga el panel frontal del ventilador de la unidad exterior mientras esté en funcionamiento.
- Cuando note ruidos o vibraciones que no sean normales, pare la unidad, desconecte la fuente de alimentación y póngase en contacto con su proveedor.
- No inserte nunca dedos, palos, etc. en las tomas o salidas de aire.
- Si detecta olores raros pare la unidad, desconecte el interruptor de red y consulte con su distribuidor. De lo contrario puede haber una rotura, una descarga eléctrica o fuego.
- Este aparato de aire acondicionado NO debe ser utilizado por niños ni por personas inválidas sin el control de una persona adulta.
- Si se producen fugas de gas refrigerante, pare la unidad, ventile bien la habitación y avise a su proveedor.
- Este aparato está destinado a su uso por parte de usuarios expertos o cualificados en talleres, industria ligera y granjas, o para uso comercial por parte de profanos.
- Este aparato puede ser utilizado por niños de a partir de 8 años de edad y por personas con capacidades físicas, sensoriales o mentales reducidas, o que carezcan de experiencia y conocimientos, siempre y cuando hayan recibido supervisión o instrucciones relativas al uso del aparato de modo seguro y comprendan los riesgos existentes. Los niños no deben jugar con el aparato. La limpieza y el mantenimiento por parte del usuario no deben realizarlos niños sin la debida supervisión.

### Símbolos utilizados en las ilustraciones

⚡ : Indica una pieza que debe estar conectada a tierra.

- Los niños deben estar vigilados por personas adultas para impedir que jueguen con el equipo de aire acondicionado.
- Este aparato no debe ser utilizado por personas (incluidos niños) que presenten una discapacidad física, sensorial o mental, y tampoco por aquellos que no dispongan de la experiencia o el conocimiento necesario, a menos que lo hagan bajo la supervisión de una persona responsable de la seguridad o que hayan recibido instrucciones por parte de esta sobre uso del aparato.
- Cuando instale o cambie de sitio el acondicionador de aire, o al realizar tareas de mantenimiento, utilice únicamente el refrigerante indicado en la unidad exterior para cargar los tubos del refrigerante. No lo mezcle con otro tipo de refrigerante y vacíe completamente de aire los tubos.  
Si el aire se mezcla con el refrigerante, podría producir una tensión anormalmente alta en el tubo del refrigerante y ocasionar una explosión u otros peligros.  
Usar un refrigerante distinto al indicado para el sistema provocará un fallo mecánico, un funcionamiento defectuoso del sistema o la avería de la unidad. En el peor de los casos, podría suponer un grave impedimento para garantizar la seguridad del producto.
- Esta unidad debe instalarse en habitaciones con una superficie de suelo superior a la especificada en el manual de instalación de la unidad exterior.  
Consulte el manual de instalación de la unidad exterior.
- Para acelerar el proceso de descongelación o para limpiar el aparato, utilice únicamente los medios recomendados por el fabricante.
- El aparato debe guardarse en una habitación sin fuentes de ignición en funcionamiento continuo (por ejemplo: llamas abiertas, un aparato de gas en funcionamiento o un calentador eléctrico en funcionamiento).
- No perfore ni queme el equipo.
- Tenga en cuenta que es posible que los refrigerantes no emitan olores.

## 1. Medidas de Seguridad

### ⚠ Cuidado:

- No utilice objetos puntiagudos para apretar los botones ya que podría dañarse el controlador remoto.
- No bloquee ni cubra nunca las tomas y salidas de las unidades interior y exterior.

### Eliminación de la unidad

Cuando deba eliminar la unidad, consulte con su distribuidor.

## 2. Nombres de las piezas

### ■ Unidad interior

	PKA-A-LA1
Velocidad del ventilador	4 velocidades + Auto
Deflector	Automático oscilante
Rejilla	Manual
Filtro	Normal
Indicación de limpieza de filtro	100 horas
Ajuste del n.º de modelo del mando a distancia inalámbrico	001

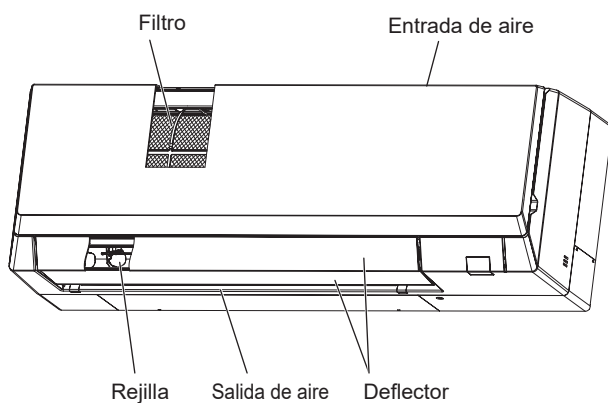

## 2. Nombres de las piezas

### ■ Controlador remoto cableado

#### Interfaz del controlador

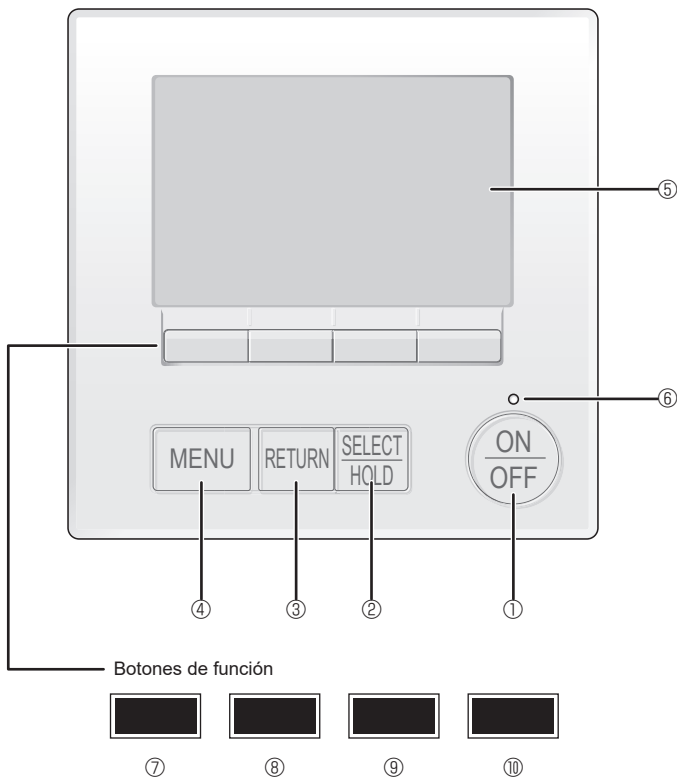

Las funciones de los botones de función cambian dependiendo de la pantalla.

Consulte la guía de funciones de los botones que aparece en la parte inferior del LCD para ver las funciones que tienen en cada una de las pantallas.

Cuando el sistema se controla a nivel central, la guía de función del botón que corresponde al botón bloqueado no aparecerá.

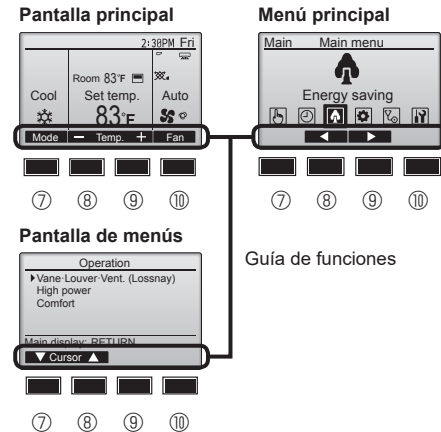

#### ① Botón [ON/OFF]

Presione para ENCENDER/APAGAR la unidad interior.

#### ② Botón [SELECT/HOLD]

Presione para guardar la configuración.

Cuando se muestra el menú Principal, al pulsar este botón se activará/desactivará la función HOLD.

#### ③ Botón [RETURN]

Pulse para volver a la pantalla anterior.

#### ④ Botón [MENU]

Presione para ir al Menú principal.

#### ⑤ LCD con iluminación de fondo

Aparecerá la configuración de operaciones.

Cuando la luz de fondo esté apagada, al presionar cualquier botón se ilumina la luz de fondo y permanece encendida durante un periodo de tiempo determinado dependiendo de la pantalla.

Cuando la luz de fondo está apagada, la luz se enciende al presionar cualquier botón, que no realizará su función. (salvo el botón [ON/OFF])

#### ⑥ Lámpara de ENCENDIDO/APAGADO

Esta lámpara se ilumina en verde mientras la unidad esté en funcionamiento. Parpadea cuando se está iniciando el controlador remoto o cuando hay un error.

#### ⑦ Botón de función [F1]

Pantalla principal: Presione para cambiar el modo de operación.

Pantalla de menús: La función del botón depende de la pantalla.

#### ⑧ Botón de función [F2]

Pantalla principal: Presione para disminuir la temperatura.

Menú principal: Púlselo para mover el cursor hacia la izquierda.

Pantalla de menús: La función del botón depende de la pantalla.

#### ⑨ Botón de función [F3]

Pantalla principal: Presione para aumentar la temperatura.

Menú principal: Púlselo para mover el cursor hacia la derecha.

#### ⑩ Botón de función [F4]

Pantalla principal: Presione para cambiar la velocidad del ventilador.

## 2. Nombres de las piezas

### Pantalla

La pantalla principal se puede visualizar en dos modos diferentes: "Completo" y "Básico". Por defecto, viene configurada a "Completo". Para cambiar al modo "Básico", cambie la configuración en la configuración de la pantalla principal. (Consulte el manual de instrucciones incluido con el controlador remoto).

#### <Modo completo>

\* Todos los iconos se muestran para explicar su significado.

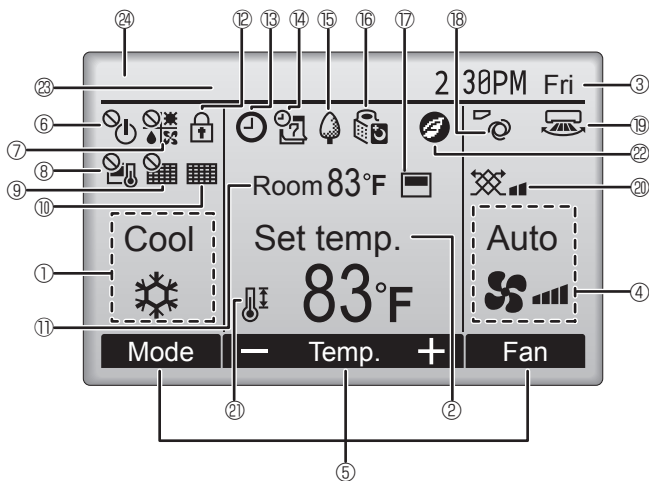

#### <Modo básico>

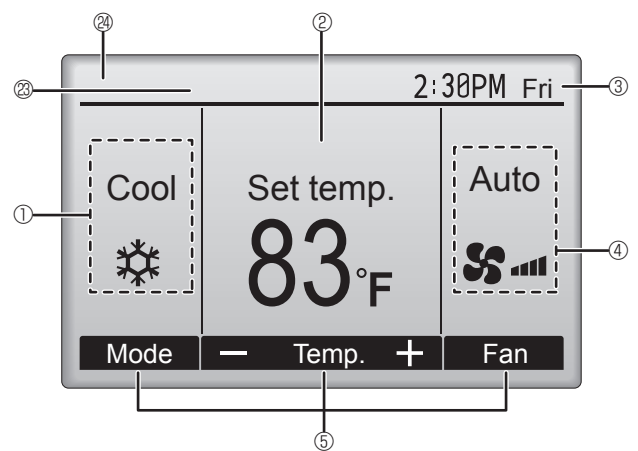

#### ① Modo de operación

#### ② Temperatura predeterminada

#### ③ Hora

#### ④ Velocidad del ventilador

#### ⑤ Guía de funciones del botón

Aquí aparecen las funciones de los botones correspondientes.



Aparece cuando el ENCENDIDO/APAGAO se controla a nivel central.



Aparece cuando el modo de funcionamiento se opera a nivel central.



Aparece cuando la temperatura predeterminada se controla a nivel central.



Aparece cuando la función de restauración del filtro se controla a nivel central.



Indica cuando necesita mantenimiento el filtro.

#### ⑪ Temperatura de la habitación



Aparece cuando los botones están bloqueados.



Se muestra cuando la función de temporizador de encendido/apagado o de temporizador de apagado automático están activadas.

aparece al deshabilitar el programador mediante el sistema de control centralizado.

Se muestra cuando la función HOLD está activada.



Aparece cuando se activa el programador semanal.



Aparece mientras la unidad está funcionando en modo ahorro de energía. (No aparecerá en algunos modelos de unidades interiores)



Aparece mientras las unidades exteriores están funcionando en modo silencioso.

(Esta indicación no está disponible en los modelos CITY MULTI).



Aparece cuando el termistor incorporado en el controlador remoto está activado para controlar la temperatura de la habitación (⑪).

aparece cuando el termistor de la unidad interior está activado para controlar la temperatura de la habitación.



Indica la configuración del álabo.



Indica la configuración de la tablilla.



Indica la configuración de la ventilación.



Aparece cuando se restringe el rango de temperatura predeterminada.



Se muestra cuando se realiza una operación de ahorro de energía utilizando una función de "3D i-See sensor".

#### ⑳ Control centralizado

Se muestra durante un cierto período de tiempo cuando se utiliza un dispositivo con control centralizado.

#### ㉑ Visualización preliminar de errores

Se muestra un código de error durante el error preliminar.

La mayoría de las configuraciones (excepto APAGAR/ENCENDER, modo, velocidad del ventilador, temperatura) pueden realizarse desde el menú Principal. (Consulte la Página 7).

## 2. Nombres de las piezas

### ■ Unidad exterior

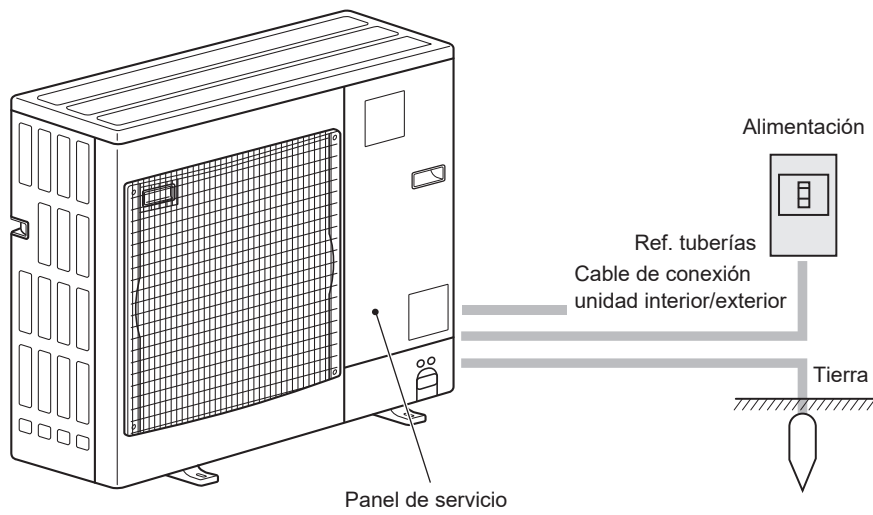



### 3. Manejo

■ Para obtener información sobre el método de funcionamiento, consulte el manual de instrucciones suministrado con cada controlador remoto.

#### 3.1. Encendido/APagado del sistema

[ON]



Presione el botón [ON/OFF]. La lámpara de ENCENDIDO/APAGADO se iluminará en verde y comenzará a funcionar la unidad. Cuando "LED lighting" (Iluminación LED) está ajustada en "No", la lámpara de ENCENDIDO/APAGADO no se encenderá.

\* Consulte el manual de instalación del controlador remoto cableado.

[OFF]



Presione de nuevo el botón de [ON/OFF]. La lámpara de ENCENDIDO/APAGADO se apagará y la unidad dejará de funcionar.

**Nota:**  
Aunque pulse el botón ENCENDIDO/APAGADO inmediatamente después de terminar la operación en curso, el aire acondicionado no se iniciará durante unos 3 minutos.

Ello sirve para evitar daños en los componentes internos.

#### ■ Memoria del estado de funcionamiento

	Configuración del controlador remoto
Modo de funcionamiento	Modo de funcionamiento antes de apagar la unidad
Temperatura predeterminada	Temperatura predeterminada antes de apagar la unidad
Velocidad del ventilador	Velocidad del ventilador antes de apagar la unidad

#### ■ Rango de temperatura predeterminada configurable

Modo de funcionamiento	Rango de temperatura predeterminada
Frío/Secar	19–30 °C/67–87 °F
Calor	17–28 °C/63–83 °F
Auto (punto de ajuste individual)	19–28 °C/67–83 °F
Estabilizar	[COOL] Rango de temperatura predeterminada en modo COOL [HEAT] Rango de temperatura predeterminada en modo HEAT *1
Ventilador/Ventilación	No se puede configurar

\*1 Las temperaturas predeterminadas de enfriamiento y de calentamiento se pueden ajustar en las siguientes condiciones.

- La temperatura predeterminada de enfriamiento es superior a la de calentamiento.
- La diferencia entre las temperaturas predeterminadas de enfriamiento y calentamiento es igual o superior a la diferencia de temperatura mínima que varía según el modelo de la unidad interior que se vaya a conectar.

#### 3.2. Selección Modo

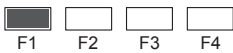
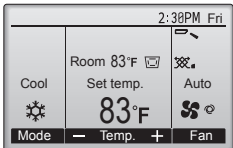

Cada vez que se pulsa el botón [F1] se alterna entre los siguientes modos de funcionamiento.

Seleccione el modo de funcionamiento deseado.



- Los modos de funcionamiento no disponibles para los modelos de unidad exterior conectados no aparecerán en pantalla.

#### Qué significa que parpadee el icono de modo

El icono de modo parpadeará cuando las otras unidades en el mismo sistema de refrigeración (conectado a la misma unidad exterior) están funcionando ya en un modo diferente. En este caso, el resto de la unidad en el mismo grupo podrá funcionar solamente en el mismo modo.

#### Funcionamiento automático

##### <Punto de ajuste individual>

■ De acuerdo con la temperatura ajustada, el funcionamiento de refrigeración comenzará si la temperatura de la sala es demasiado alta. El modo de calefacción comenzará si la temperatura de la sala es demasiado baja.

■ Durante el funcionamiento automático, si la temperatura de la sala cambia y permanece 2 °C, 4 °F o más por encima de la temperatura ajustada durante 15 minutos, el acondicionador de aire cambiará a modo de refrigeración. Asimismo, si la temperatura permanece 2 °C, 4 °F o más por debajo de la temperatura ajustada durante 15 minutos, el acondicionador de aire cambiará a modo de calefacción.

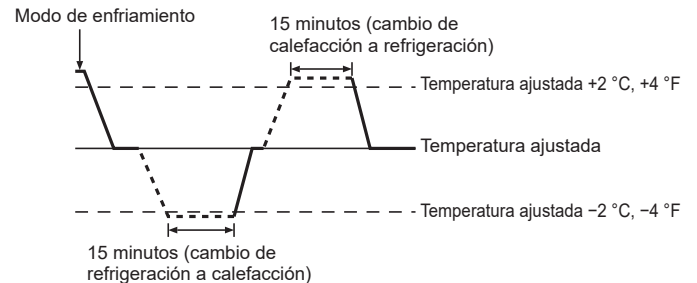

■ Como la temperatura ambiente se ajusta automáticamente para mantener una temperatura efectiva fija, el modo de refrigeración se activa un par de grados por encima de la temperatura ajustada (y el modo de calefacción, un par de grados por debajo) una vez alcanzada dicha temperatura (modo automático de ahorro de energía).

#### Navegación por las pantallas

- Para volver a la Pantalla principal ..... Botón [RETURN]

## 3. Manejo

### 3.3. Ajuste de la temperatura

<Cool (Frio), Drying (Secar), Heat (Calor), y Auto>

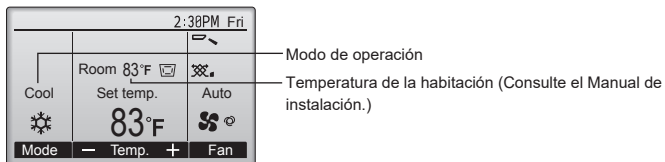

Pulse el botón [F2] para disminuir la temperatura preestablecida y pulse el botón [F3] para aumentarla.

- Consulte la tabla de la página 3-1 para conocer el rango de temperatura seleccionable para los distintos modos de funcionamiento.
- El rango de temperatura predeterminada no se puede configurar para el funcionamiento del Ventilador/Ventilación.
- La temperatura preestablecida será visualizada en Centígrados en incrementos de 0,5 o 1 grado, o en Fahrenheit, dependiendo del modelo de unidad interior y del ajuste del modo de pantalla del control remoto.

### 3.4. Ajuste de la velocidad del ventilador

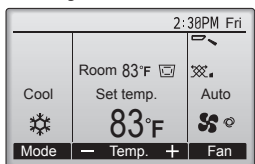

Presione el botón [F4] para ver las velocidades del ventilador en el siguiente orden.

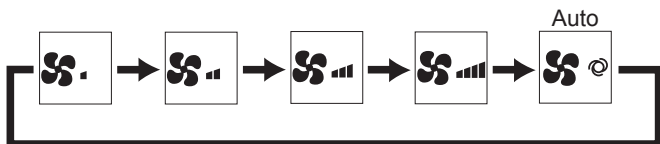

- Las velocidades de ventilador disponibles dependen de los modelos de unidades interiores conectados.

#### Notas:

- El número de velocidades del ventilador disponibles depende del tipo de unidad conectada.
- En los siguientes casos, la velocidad real del ventilador generada por la unidad diferirá de la velocidad mostrada en la pantalla del mando a distancia.
  1. Cuando la pantalla está en los estados "Standby" (Reserva) o "Defrost" (Descongelación).
  2. Cuando la temperatura del intercambiador de calor es baja en modo de calefacción (por ejemplo, inmediatamente después de que se active el modo de calefacción).
  3. En modo HEAT, cuando la temperatura ambiente de la habitación es superior al valor de configuración de la temperatura.
  4. En el modo REFRIGERACIÓN, cuando la temperatura ambiente es inferior al ajuste de la temperatura.
  5. Cuando la unidad está en el modo Secar.

### 3.5. Ajuste de la dirección del flujo de aire

#### 3.5.1 Navegación por el Menú principal

<Acceder al Menú principal>

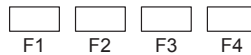

Pulse el botón [MENU] en la pantalla Principal.  
Aparecerá el Menú principal.

<Selección del elemento>

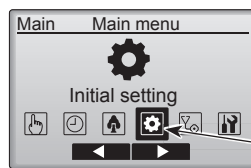

Pulse [F2] para mover el cursor hacia la izquierda.  
Pulse [F3] para mover el cursor hacia la derecha.

<Salir de la pantalla del Menú principal>

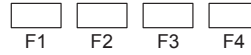
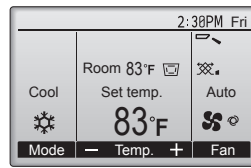

Presione el botón [RETURN] para salir del Menú principal y volver a la pantalla principal.

Si no se toca ningún botón durante 10 minutos, la pantalla volverá automáticamente a la Pantalla principal. No se guardará ninguno de los cambios realizados que no se hayan guardado.

<Visualización de las funciones no admitidas>

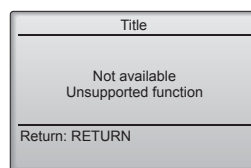

Aparecerá un mensaje a la izquierda si el usuario selecciona una función no admitida por el modelo de unidad interior correspondiente.

### 3. Manejo

#### 3.5.2 Lama-Vent. (Lossnay)

<Acceder al menú>

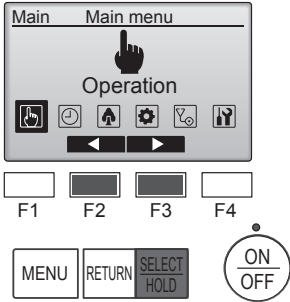

Seleccione "Operation" (Funcionamiento) desde el menú Principal (consulte la 3.5.1) y pulse el botón [SELECT/HOLD].

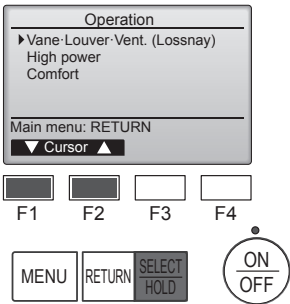

Seleccione "Vane-Louver-Vent. (Lossnay)" (Deflector-Rejilla-Vent. (Lossnay)) desde el menú Funcionamiento y pulse el botón [SELECT/HOLD].

<Configuración del álabe>

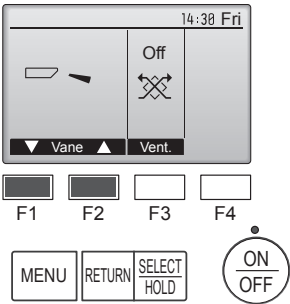

Pulse el botón [F1] o [F2].

Pulse el botón de la forma indicada anteriormente para navegar por las siguientes opciones de configuración.

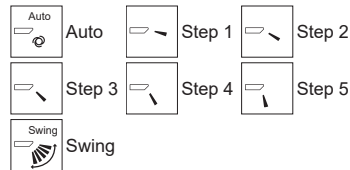

Seleccione "Swing" (Oscilación) para que los álabes se muevan hacia arriba y hacia abajo automáticamente.

Cuando configure de "Step 1" (Posición 1) a "Step 5" (Posición 5), el álabe estará fijo en el ángulo seleccionado.

- **1h** bajo el icono de configuración del álabe  
Este icono se muestra cuando el deflector está configurado a "Step 5" (Posición 5) y el ventilador funciona a baja velocidad al refrigerar o deshumidificar (dependiendo del modelo). El icono desaparecerá en una hora y la configuración cambiará automáticamente.

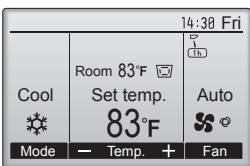

<Configuración de la ventilación>

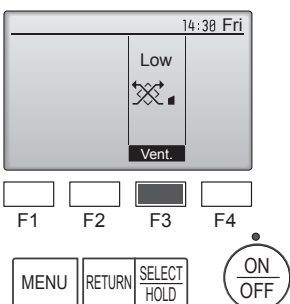

Presione el botón [F4] para pasar por las opciones de configuración de la ventilación en el siguiente orden: "Off", "Low" (Baja) y "High" (Alta).

\* Solamente se puede configurar cuando está conectada la unidad LOSSNAY.



- El ventilador en algunos modelos de unidades interiores puede bloquearse con ciertos modelos de unidades de ventilación.

<Volver al Menú principal>

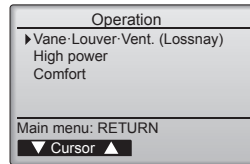

Presione el botón [RETURN] para volver al Menú principal.

Nota:

- Durante la operación de oscilación, la indicación de dirección en la pantalla no cambia al mismo tiempo que los deflectores direccionales de la unidad.
- Las direcciones disponibles dependen del tipo de unidad conectada.
- En los siguientes casos, la dirección real del aire diferirá de la dirección indicada en la pantalla del mando a distancia.
  1. Cuando la pantalla está en los estados "Standby" (Reserva) o "Defrost" (Descongelación).
  2. Inmediatamente después de iniciar el modo calentador (durante la espera para la realización del cambio).
  3. En modo calentador, cuando la temperatura ambiente de la sala sea superior a la configuración de la temperatura.

<[Manual] Para cambiar la dirección del aire Derecha/Izquierda>

- \* El botón Louver no se puede utilizar.
  - Detenga el funcionamiento de la unidad, sujete la palanca de la rejilla y ajústela en la dirección deseada.
  - \* No los ajuste hacia adentro cuando la unidad esté en modo de refrigeración o secado, porque existe el riesgo de que se produzca condensación y gotee agua.

⚠ Cuidado:

Para evitar caídas, mantenga un buen equilibrio a la hora de manejar la unidad.

#### 3.6. Ventilación

Para la combinación LOSSNAY

- Están disponibles los siguientes 2 modelos de funcionamiento.
  - Funcionamiento del ventilador y de la unidad interior simultáneamente.
  - Funcionamiento independiente del ventilador.

Para el controlador remoto inalámbrico

- El funcionamiento independiente del ventilador no está disponible.
- No aparece ninguna indicación en el controlador remoto.

## 4. Funcionamiento de emergencia del controlador remoto inalámbrico

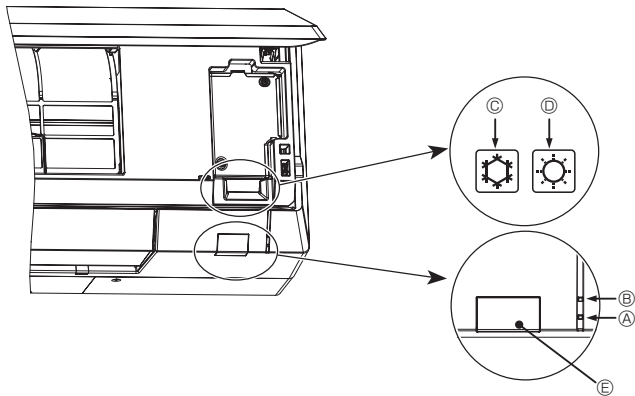

### Cuando no puede utilizar el controlador remoto

Cuando se agoten las pilas del controlador remoto o éste tenga algún fallo, puede llevar a cabo el funcionamiento de emergencia mediante los botones de emergencia que se encuentran en la rejilla del controlador.

- Ⓐ Indicador de ESPERA
- Ⓑ Indicador de FUNCIONAMIENTO
- Ⓒ Interruptor de refrigeración de funcionamiento de emergencia
- Ⓓ Interruptor de calefacción de funcionamiento de emergencia
- Ⓔ Receptor

### Inicio del funcionamiento

- Para accionar el modo de enfriamiento, pulse el botón Ⓒ ☼ durante más de 2 segundos.
- Para accionar el modo de calefacción, pulse el botón Ⓓ ☼ durante más de 2 segundos.
- La iluminación de la luz de FUNCIONAMIENTO Ⓑ indica el inicio de la operación.

### [Modelos con combinación de refrigeración y calefacción]



### [Modelos con sólo refrigeración]



### Pantalla del monitor de funcionamiento

	VERDE	NARANJA	
STOP	○	○	La pantalla aparecerá en naranja durante 5 segundos después de accionar el interruptor como se indica a la izquierda, y luego volverá a aparecer la pantalla normal.
COOL	●	○	
HEAT	●	●	

○ Apagado ● Encendido

\* Los detalles de funcionamiento en el momento del funcionamiento de emergencia aparecen a continuación.

Tenga en cuenta que, en los primeros 30 minutos aproximadamente, el ajuste de temperatura no funcionará y la unidad estará en funcionamiento continuo con el ventilador a velocidad alta.

Modo de funcionamiento	COOL	HEAT
Temperatura ajustada	24°C, 75°F	24°C, 75°F
Velocidad del ventilador	Alta	Alta
Dirección arriba/abajo del flujo de aire	"Step 1" (Posición 1)	"Step 5" (Posición 5)

## 5. Mantenimiento y limpieza

### ■ Información Filtros

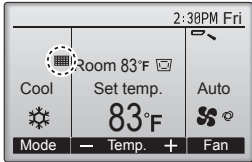

Este icono aparecerá en la pantalla principal en modo Completo cuando llegue el momento de limpiar los filtros.

**Limpe, lave o cambie los filtros cuando aparezca esta señal. Consulte el Manual de instalación de la unidad interior para obtener más detalles.**

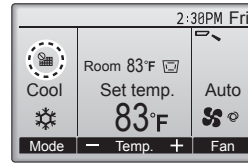

Cuando se muestra este icono en la pantalla principal en el modo Completo, el sistema está controlado a nivel central y no se puede restaurar la señal.

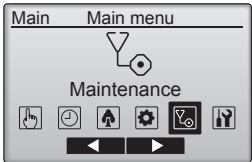

Seleccione "Maintenance" (Mantenimiento) desde el menú Principal y pulse el botón [SELECT/HOLD].

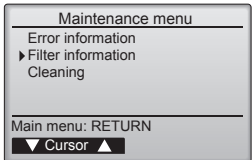

Seleccione "Filter information" (Información Filtros) desde el menú Mantenimiento y pulse el botón [SELECT/HOLD].



Presione el botón [F4] para restaurar la señal de filtro. Consulte el manual de Instrucciones de la unidad interior para ver cómo se limpia el filtro.



Seleccione "OK" con el botón [F4].

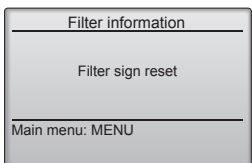
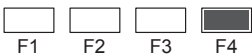

Aparecerá una ventana de confirmación.

Navegación por las pantallas

- Para volver al Menú principal ..... Botón [MENU]
- Para volver a la pantalla anterior ..... Botón [RETURN]

Si hay dos o más unidades interiores conectadas, el momento de cambiar el filtro para cada unidad puede ser diferente, dependiendo del tipo de filtro.

Aparecerá el icono cuando haya que limpiar el filtro en la unidad principal.

Cuando se restaura la señal del filtro, se restaurará el tiempo de funcionamiento acumulativo de todas las unidades.

El icono está programado para aparecer tras un determinado periodo de funcionamiento, partiendo de la base que las unidades interiores están ubicadas en un espacio con calidad de aire normal. Dependiendo de la calidad del aire, puede que haya que cambiar el filtro con más frecuencia.

El tiempo acumulativo en el cual hay que cambiar el filtro depende del modelo.

- Esta indicación no está disponible para el controlador remoto inalámbrico.

### ⚠ Cuidado:

- Encargue la limpieza del filtro a personal autorizado.

### ■ Limpieza de los filtros

- Limpie los filtros con ayuda de una aspiradora. Si no tiene aspiradora, golpee suavemente los filtros contra un objeto sólido para desprender el polvo y la suciedad.
- Si los filtros están especialmente sucios, lávelos con agua tibia. Tenga cuidado de aclarar bien cualquier resto de detergente y deje que los filtros se sequen completamente antes de volver a ponerlos en la unidad.

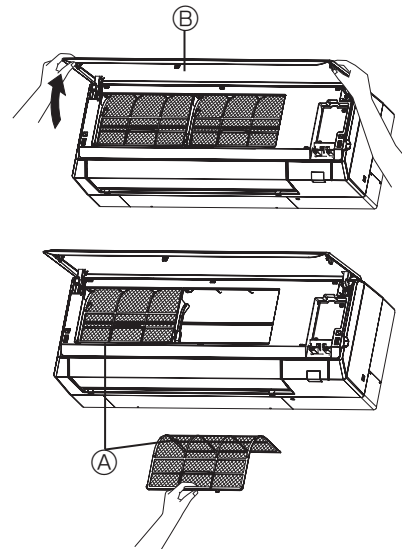

- ① Tire de las dos esquinas inferiores de la rejilla para abrirla y levante el filtro.

- Ⓐ Filtro
- Ⓑ Rejilla

### ⚠ Cuidado:

- No seque los filtros colocándolos al sol o con una fuente de calor como el de una estufa eléctrica; podrían deformarse.
- No lave los filtros en agua caliente (más de 50 °C, 122 °F) ya que se deformarían.
- Cerciórese de que los filtros están siempre instalados. El funcionamiento de la unidad sin filtros puede provocar un mal funcionamiento.

### ⚠ Cuidado:

- Antes de empezar la limpieza, apague la fuente de alimentación.
- Las unidades interiores están equipadas con un filtro que elimina el polvo del aire aspirado. Limpie los filtros usando los métodos indicados en las ilustraciones anteriores.

## 5. Mantenimiento y limpieza

### ■ Cómo limpiar la unidad interior

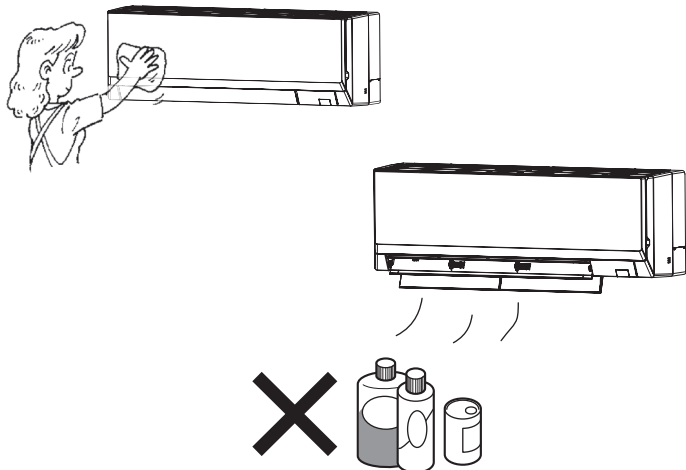

- Limpie el exterior de la unidad con un paño limpio, seco y suave.
- Limpie las manchas de aceite o las marcas de los dedos con un detergente doméstico neutro (como un líquido para lavar platos o un detergente para la ropa)

#### ⚠ Cuidado:

Nunca utilice gasolina, benceno, diluyente, detergente en polvo o cualquier tipo de detergente no neutro, ya que estas sustancias pueden dañar la caja de la unidad.

## 6. Localización de fallos

¿Problemas?	Aquí tiene la solución. (La unidad funciona normalmente).
El acondicionador de aire no calienta o refrigera bien.	<ul style="list-style-type: none"> <li>■ Limpie el filtro (el flujo de aire se reduce cuando el filtro está sucio o atascado).</li> <li>■ Compruebe el ajuste de temperatura y modifique la temperatura ajustada.</li> <li>■ Asegúrese de que hay espacio suficiente alrededor de la unidad exterior. ¿Está bloqueada la entrada o la salida de aire de la unidad interior?</li> <li>■ ¿Ha dejado abierta una puerta o ventana?</li> </ul>
Cuando comienza el modo de calefacción, al principio no sale aire caliente de la unidad interior.	<ul style="list-style-type: none"> <li>■ El aire caliente no empieza a salir hasta que la unidad interior se ha calentado lo suficiente.</li> </ul>
Durante el modo de calefacción, el acondicionador de aire se detiene antes de alcanzar la temperatura ajustada para la habitación.	<ul style="list-style-type: none"> <li>■ Cuando la temperatura exterior es baja y la humedad es alta, puede formarse escarcha en la unidad exterior. Si esto sucede, la unidad exterior iniciará la operación de descongelación. Una vez transcurridos unos 10 minutos, se reanudará el funcionamiento normal.</li> </ul>
La dirección del aire cambia durante el funcionamiento o no es posible cambiar la dirección del flujo de aire.	<ul style="list-style-type: none"> <li>■ Durante el modo de refrigeración, los deflectores se mueven automáticamente a la posición horizontal (inferior) tras 1 hora cuando se ha seleccionado la dirección de flujo de aire inferior (horizontal). De esta forma se evita que se acumule agua y caiga desde los deflectores.</li> <li>■ Durante el modo de calefacción, los deflectores se mueven automáticamente a la posición de flujo de aire horizontal si la temperatura del flujo de aire es baja o durante el modo de descongelación.</li> </ul>
Cuando cambia la dirección del flujo de aire, los deflectores siempre se mueven arriba y abajo antes de detenerse en la posición ajustada.	<ul style="list-style-type: none"> <li>■ Cuando cambia la dirección del flujo de aire, los deflectores se mueven a la posición ajustada tras haber detectado la posición base.</li> </ul>
Se oye un sonido de agua fluyendo o, en ocasiones, una especie de silbido.	<ul style="list-style-type: none"> <li>■ Estos sonidos se pueden oír cuando el refrigerante fluye por el acondicionador de aire o cuando cambia el flujo del refrigerante.</li> </ul>
Se oye un traqueteo o un chirrido.	<ul style="list-style-type: none"> <li>■ Estos ruidos se oyen cuando las piezas rozan entre sí debido a la expansión y contracción provocadas por los cambios de temperatura.</li> </ul>
Hay un olor desagradable en la sala.	<ul style="list-style-type: none"> <li>■ La unidad interior recoge aire que contiene gases producidos por las paredes, moquetas y muebles, así como olores atrapados en las ropas y después lo devuelve a la sala.</li> </ul>
La unidad interior expulsa un vaho o humo blanco.	<ul style="list-style-type: none"> <li>■ Si la temperatura y la humedad de la unidad interior son altas, esto puede suceder inmediatamente tras encender el acondicionador de aire.</li> <li>■ Durante el modo de descongelación, el aire frío puede salir hacia abajo con la apariencia de vaho.</li> </ul>
La unidad exterior expulsa agua o vapor.	<ul style="list-style-type: none"> <li>■ Durante el modo de refrigeración, puede acumularse agua y gotear de las tuberías y juntas de refrigeración.</li> <li>■ Durante el modo de calefacción, puede acumularse agua y gotear del intercambiador de calor.</li> <li>■ Durante el modo de descongelación, el agua del intercambiador de calor se evapora, por lo que se emite vapor de agua.</li> </ul>
En la pantalla del controlador remoto aparece "⊕".	<ul style="list-style-type: none"> <li>■ Durante el control central, "⊕" aparece en la pantalla del controlador remoto. El funcionamiento del acondicionador de aire no se puede iniciar ni detener con el controlador remoto.</li> </ul>
Al reiniciar el acondicionador de aire poco después de apagarlo, no funciona al pulsar el botón ON/OFF (ENCENDIDO/APAGADO).	<ul style="list-style-type: none"> <li>■ Espere unos 3 minutos. (El funcionamiento se ha detenido para proteger el acondicionador de aire).</li> </ul>
El acondicionador de aire funciona sin haber pulsado el botón ON/OFF (ENCENDIDO/APAGADO).	<ul style="list-style-type: none"> <li>■ ¿Está ajustado el temporizador de encendido? Pulse el botón ON/OFF (ENCENDIDO/APAGADO) para detener el funcionamiento.</li> <li>■ ¿El acondicionador de aire está conectado a un controlador remoto central? Consulte a la persona encargada de controlar el acondicionador de aire.</li> <li>■ ¿Aparece "⊕" en la pantalla del controlador remoto? Consulte a la persona encargada de controlar el acondicionador de aire.</li> <li>■ ¿Se ha ajustado la función de auto-recuperación para caídas de tensión? Pulse el botón ON/OFF (ENCENDIDO/APAGADO) para detener el funcionamiento.</li> </ul>
El acondicionador de aire se detiene sin haber pulsado el botón ON/OFF (ENCENDIDO/APAGADO).	<ul style="list-style-type: none"> <li>■ ¿Está ajustado el temporizador de apagado? Pulse el botón ON/OFF (ENCENDIDO/APAGADO) para reiniciar el funcionamiento.</li> <li>■ ¿El acondicionador de aire está conectado a un controlador remoto central? Consulte a la persona encargada de controlar el acondicionador de aire.</li> <li>■ ¿Aparece "⊕" en la pantalla del controlador remoto? Consulte a la persona encargada de controlar el acondicionador de aire.</li> </ul>
No es posible ajustar el funcionamiento del temporizador del controlador remoto.	<ul style="list-style-type: none"> <li>■ ¿Los ajustes del temporizador no son válidos? Si el temporizador se puede ajustar, "⊕", "⊖" o "⊙" aparecerán en la pantalla del controlador remoto.</li> </ul>
En la pantalla del controlador remoto aparece "Please Wait" (Por Favor, Espere).	<ul style="list-style-type: none"> <li>■ Se han realizado los ajustes iniciales. Espere unos 3 minutos.</li> </ul>
En la pantalla del controlador remoto aparece un código de error.	<ul style="list-style-type: none"> <li>■ Los dispositivos de protección se han activado para proteger el acondicionador de aire.</li> <li>■ No intente reparar el equipo usted mismo. Apague inmediatamente el acondicionador de aire y póngase en contacto con su distribuidor. Asegúrese de indicar al distribuidor el nombre del modelo y la información que aparecía en la pantalla del controlador remoto.</li> </ul>

## 6. Localización de fallos

¿Problemas?	Aquí tiene la solución. (La unidad funciona normalmente).												
Se oye un ruido de drenaje de agua o rotación de motor.	<ul style="list-style-type: none"> <li>■ Cuando se detiene el funcionamiento de refrigeración, la bomba de drenaje se activa y luego se detiene. Espere unos 3 minutos.</li> </ul>												
El ruido es mayor de lo indicado en las especificaciones.	<ul style="list-style-type: none"> <li>■ El nivel de ruido del funcionamiento interior depende de la acústica de la sala en cuestión tal y como se indica en la siguiente tabla, por lo que puede ser superior a los valores especificados, que se midieron en salas sin eco.</li> </ul> <table border="1"> <thead> <tr> <th></th> <th>Salas de alta absorción del sonido</th> <th>Salas normales</th> <th>Salas de baja absorción del sonido</th> </tr> </thead> <tbody> <tr> <td>Ejemplos de lugares</td> <td>Estudio de radio-transmisión, salas de mezclas, etc.</td> <td>Sala de recepción, hall de un hotel, etc.</td> <td>Oficina, habitación de hotel</td> </tr> <tr> <td>Niveles de ruido</td> <td>3 a 7 dB</td> <td>6 a 10 dB</td> <td>9 a 13 dB</td> </tr> </tbody> </table>		Salas de alta absorción del sonido	Salas normales	Salas de baja absorción del sonido	Ejemplos de lugares	Estudio de radio-transmisión, salas de mezclas, etc.	Sala de recepción, hall de un hotel, etc.	Oficina, habitación de hotel	Niveles de ruido	3 a 7 dB	6 a 10 dB	9 a 13 dB
	Salas de alta absorción del sonido	Salas normales	Salas de baja absorción del sonido										
Ejemplos de lugares	Estudio de radio-transmisión, salas de mezclas, etc.	Sala de recepción, hall de un hotel, etc.	Oficina, habitación de hotel										
Niveles de ruido	3 a 7 dB	6 a 10 dB	9 a 13 dB										
No aparece nada en la pantalla del controlador remoto inalámbrico, las indicaciones apenas se ven o la unidad interior no recibe las señales a menos que el controlador remoto esté muy cerca.	<ul style="list-style-type: none"> <li>■ Las pilas apenas tienen carga. Sustitúyalas y pulse el botón Reset (Restablecimiento).</li> <li>■ Si la situación no cambia al sustituir las pilas, asegúrese de que están colocadas con la polaridad correcta (+, -).</li> </ul>												
Después de instalar/sustituir las pilas del controlador remoto, no puede utilizarse parte de las funciones.	<ul style="list-style-type: none"> <li>■ Compruebe que se haya completado el ajuste del reloj. Complete el ajuste del reloj si no se ha realizado.</li> </ul>												
La luz de funcionamiento situada junto al receptor del controlador remoto inalámbrico de la unidad interior parpadea.	<ul style="list-style-type: none"> <li>■ La función de autodiagnóstico se ha activado para proteger el acondicionador de aire.</li> <li>■ No intente reparar el equipo usted mismo. Apague inmediatamente el acondicionador de aire y póngase en contacto con su distribuidor. Asegúrese de indicar al distribuidor el nombre del modelo.</li> </ul>												
La unidad interior que no está en funcionamiento se calienta y emite un sonido parecido al agua que corriente.	<ul style="list-style-type: none"> <li>■ En la unidad interior, continúa circulando una pequeña cantidad de líquido refrigerante aunque esta unidad no esté en funcionamiento.</li> </ul>												

## 7. Especificaciones

Modelo		PKA-A12LA1	PKA-A18LA1
Alimentación (Voltaje/Frecuencia)	<V/Hz>	Monofásico, 208/230 V, 60 Hz	
Capacidad nominal (refrigeración/calefacción)	<BTU/h>	12 000/14 000	18 000/19 000
Entrada nominal (solo refrigeración/calefacción interior)	<kW>	0,06/0,03	0,06/0,04
Corriente nominal (solo refrigeración/calefacción interior)	<A>	0,55/0,30	0,55/0,45
Dimensión (altura)	<mm (pulgadas)>	299 (11-25/32)	
Dimensión (ancho)	<mm (pulgadas)>	898 (35-23/64)	
Dimensión (profundidad)	<mm (pulgadas)>	237 (9-11/32)	
Peso neto	<kg (lbs)>	12,7 (28,0)	
Régimen de flujo de aire del ventilador (bajo-Media 2-Media 1-alto)	DRY <CFM>	265 - 290 - 325 - 385	265 - 310 - 375 - 450
	WET <CFM>	215 - 255 - 320 - 375	215 - 255 - 320 - 375
Nivel de ruido (bajo-Media 2-Media 1-alto)	DRY <dB>	34 - 37 - 40 - 43	34 - 39 - 44 - 48
	WET <dB>	34 - 39 - 44 - 48	34 - 39 - 44 - 48





## Software Information

This product includes open source software ("OSS") distributed under the terms of open source licenses.

Apache License  
Version 2.0, January 2004  
<http://www.apache.org/licenses/>

## TERMS AND CONDITIONS FOR USE, REPRODUCTION, AND DISTRIBUTION

### 1. Definitions.

"License" shall mean the terms and conditions for use, reproduction, and distribution as defined by Sections 1 through 9 of this document.

"Licensor" shall mean the copyright owner or entity authorized by the copyright owner that is granting the License.

"Legal Entity" shall mean the union of the acting entity and all other entities that control, are controlled by, or are under common control with that entity. For the purposes of this definition, "control" means (i) the power, direct or indirect, to cause the direction or management of such entity, whether by contract or otherwise, or (ii) ownership of fifty percent (50%) or more of the outstanding shares, or (iii) beneficial ownership of such entity.

"You" (or "Your") shall mean an individual or Legal Entity exercising permissions granted by this License.

"Source" form shall mean the preferred form for making modifications, including but not limited to software source code, documentation source, and configuration files.

"Object" form shall mean any form resulting from mechanical transformation or translation of a Source form, including but not limited to compiled object code, generated documentation, and conversions to other media types.

"Work" shall mean the work of authorship, whether in Source or Object form, made available under the License, as indicated by a copyright notice that is included in or attached to the work (an example is provided in the Appendix below).

"Derivative Works" shall mean any work, whether in Source or Object form, that is based on (or derived from) the Work and for which the editorial revisions, annotations, elaborations, or other modifications represent, as a whole, an original work of authorship. For the purposes of this License, Derivative Works shall not include works that remain separable from, or merely link (or bind by name) to the interfaces of, the Work and Derivative Works thereof.

"Contribution" shall mean any work of authorship, including the original version of the Work and any modifications or additions to that Work or Derivative Works thereof, that is intentionally submitted to Licensor for inclusion in the Work by the copyright owner or by an individual or Legal Entity authorized to submit on behalf of the copyright owner. For the purposes of this definition, "submitted" means any form of electronic, verbal, or written communication sent to the Licensor or its representatives, including but not limited to communication on electronic mailing lists, source code control systems, and issue tracking systems that are managed by, or on behalf of, the Licensor for the purpose of discussing and improving the Work, but excluding communication that is conspicuously marked or otherwise designated in writing by the copyright owner as "Not a Contribution."

"Contributor" shall mean Licensor and any individual or Legal Entity on behalf of whom a Contribution has been received by Licensor and subsequently incorporated within the Work.

2. Grant of Copyright License. Subject to the terms and conditions of this License, each Contributor hereby grants to You a perpetual, worldwide, non-exclusive, no-charge, royalty-free, irrevocable copyright license to reproduce, prepare Derivative Works of, publicly display, publicly perform, sublicense, and distribute the Work and such Derivative Works in Source or Object form.

3. Grant of Patent License. Subject to the terms and conditions of this License, each Contributor hereby grants to You a perpetual, worldwide, non-exclusive, no-charge, royalty-free, irrevocable (except as stated in this section) patent license to make, have made, use, offer to sell, sell, import, and otherwise transfer the Work, where such license applies only to those patent claims licensable by such Contributor that are necessarily infringed by their Contribution(s) alone or by combination of their Contribution(s) with the Work to which such Contribution(s) was submitted. If You institute patent litigation against any entity (including a cross-claim or counterclaim in a lawsuit) alleging that the Work or a Contribution incorporated within the Work constitutes direct or contributory patent infringement, then any patent licenses granted to You under this License for that Work shall terminate as of the date such litigation is filed.

4. Redistribution. You may reproduce and distribute copies of the Work or Derivative Works thereof in any medium, with or without modifications, and in Source or Object form, provided that You meet the following conditions:

(a) You must give any other recipients of the Work or Derivative Works a copy of this License; and

(b) You must cause any modified files to carry prominent notices stating that You changed the files; and

(c) You must retain, in the Source form of any Derivative Works that You distribute, all copyright, patent, trademark, and attribution notices from the Source form of the Work, excluding those notices that do not pertain to any part of the Derivative Works; and

(d) If the Work includes a "NOTICE" text file as part of its distribution, then any Derivative Works that You distribute must include a readable copy of the attribution notices contained within such NOTICE file, excluding those notices that do not pertain to any part of the Derivative Works, in at least one of the following places: within a NOTICE text file distributed as part of the Derivative Works; within the Source form or documentation, if provided along with the Derivative Works; or, within a display generated by the Derivative Works, if and wherever such third-party notices normally appear. The contents of the NOTICE file are for informational purposes only and do not modify the License. You may add Your own attribution notices within Derivative Works that You distribute, alongside or as an addendum to the NOTICE text from the Work, provided that such additional attribution notices cannot be construed as modifying the License.

You may add Your own copyright statement to Your modifications and may provide additional or different license terms and conditions for use, reproduction, or distribution of Your modifications, or for any such Derivative Works as a whole, provided Your use, reproduction, and distribution of the Work otherwise complies with the conditions stated in this License.

5. Submission of Contributions. Unless You explicitly state otherwise, any Contribution intentionally submitted for inclusion in the Work by You to the Licensor shall be under the terms and conditions of this License, without any additional terms or conditions.

Notwithstanding the above, nothing herein shall supersede or modify the terms of any separate license agreement you may have executed with Licensor regarding such Contributions.

6. Trademarks. This License does not grant permission to use the trade names, trademarks, service marks, or product names of the Licensor, except as required for reasonable and customary use in describing the origin of the Work and reproducing the content of the NOTICE file.

7. Disclaimer of Warranty. Unless required by applicable law or agreed to in writing, Licensor provides the Work (and each Contributor provides its Contributions) on an "AS IS" BASIS, WITHOUT WARRANTIES OR CONDITIONS OF ANY KIND, either express or implied, including, without limitation, any warranties or conditions of TITLE, NON-INFRINGEMENT, MERCHANTABILITY, or FITNESS FOR A PARTICULAR PURPOSE. You are solely responsible for determining the appropriateness of using or redistributing the Work and assume any risks associated with Your exercise of permissions under this License.

8. Limitation of Liability. In no event and under no legal theory, whether in tort (including negligence), contract, or otherwise, unless required by applicable law (such as deliberate and grossly negligent acts) or agreed to in writing, shall any Contributor be liable to You for damages, including any direct, indirect, special, incidental, or consequential damages of any character arising as a result of this License or out of the use or inability to use the Work (including but not limited to damages for loss of goodwill, work stoppage, computer failure or malfunction, or any and all other commercial damages or losses), even if such Contributor has been advised of the possibility of such damages.

9. Accepting Warranty or Additional Liability. While redistributing the Work or Derivative Works thereof, You may choose to offer, and charge a fee for, acceptance of support, warranty, indemnity, or other liability obligations and/or rights consistent with this License. However, in accepting such obligations, You may act only on Your own behalf and on Your sole responsibility, not on behalf of any other Contributor, and only if You agree to indemnify, defend, and hold each Contributor harmless for any liability incurred by, or claims asserted against, such Contributor by reason of your accepting any such warranty or additional liability.

END OF TERMS AND CONDITIONS

APPENDIX: How to apply the Apache License to your work.

To apply the Apache License to your work, attach the following boilerplate notice, with the fields enclosed by brackets “{}” replaced with your own identifying information. (Don't include the brackets!) The text should be enclosed in the appropriate comment syntax for the file format. We also recommend that a file or class name and description of purpose be included on the same “printed page” as the copyright notice for easier identification within third-party archives.

Copyright {yyyy} {name of copyright owner}

Licensed under the Apache License, Version 2.0 (the “License”); you may not use this file except in compliance with the License.  
You may obtain a copy of the License at

<http://www.apache.org/licenses/LICENSE-2.0>

Unless required by applicable law or agreed to in writing, software distributed under the License is distributed on an “AS IS” BASIS, WITHOUT WARRANTIES OR CONDITIONS OF ANY KIND, either express or implied.  
See the License for the specific language governing permissions and limitations under the License.

This product is designed and intended for use in the residential, commercial and light-industrial environment.

#### For the residents of USA

##### U.S. Product Warranty and Registration Information

Congratulations on the purchase of your new Mitsubishi Electric Trane HVAC US Cooling & Heating system and thank you for trusting us with your personal comfort.

Your installing contractor may have registered your products on your behalf. To check the registration status or to complete your product registration, please visit us at <http://www.metahvac.com/>.

Be sure to have the model and serial number for each of your indoor and outdoor units ready before starting the registration process.

If you need assistance registering your products, call or write to us at:

Mitsubishi Electric Trane HVAC US LLC  
ATTN: Customer Care Center  
1340 Satellite Boulevard  
Suwanee, GA 30024  
Phone: 1.800.433.4822  
E-mail: [CustomerCare@hvac.mea.com](mailto:CustomerCare@hvac.mea.com)

#### For the residents of Canada

##### Mitsubishi Electric HVAC Warranty Registration (Canada)

Congratulations on the purchase of your new Mitsubishi Electric heat pump or air conditioning system.

In order to benefit from our extended warranty, your installing contractor must register your system's products on our website on your behalf within 90 days of installation. The extended warranty covers the system's parts and compressor for an extended period from the date of installation. Product model and serial numbers are required for online registration.

To register, please ask your installing contractor to visit the warranty registration page at [www.mitsubishielectricmeq.ca](http://www.mitsubishielectricmeq.ca), complete the registration and provide you with confirmation of registration.

**PLEASE NOTE: Regular maintenance as specified in the owner's manual is essential to your system performing according to manufacturer specifications over the applicable warranty period. Please review the terms of the product warranty at [mitsubishielectric.ca](http://mitsubishielectric.ca)**

If you require assistance, please contact: [info@mitsubishielectric.ca](mailto:info@mitsubishielectric.ca)

##### Mitsubishi Electric Enregistrement de la garantie HVAC (Canada)

Félicitations pour l'achat de votre nouvelle pompe à chaleur ou système de climatisation Mitsubishi Electric.

Afin de bénéficier de notre garantie prolongée, votre entrepreneur d'installation doit enregistrer les produits de votre système sur notre site Web en votre nom dans les 90 jours suivant l'installation. La garantie prolongée couvre les pièces et le compresseur du système pendant une période prolongée à compter de la date d'installation. Le modèle de produit et les numéros de série sont requis pour l'enregistrement en ligne.

Pour vous inscrire, veuillez demander à votre entrepreneur d'installation de visiter la page d'enregistrement de la garantie à [www.mitsubishielectricmeq.ca](http://www.mitsubishielectricmeq.ca), de compléter l'inscription et de vous fournir une confirmation d'inscription.

REMARQUE: Une maintenance régulière, telle que spécifiée dans le manuel du propriétaire, est essentielle pour que votre système fonctionne conformément aux spécifications du fabricant pendant la période de garantie applicable. Veuillez consulter les conditions de la garantie du produit à ; [mitsubishielectric.ca](http://mitsubishielectric.ca)

Si vous avez besoin d'aide, veuillez contacter: [info@mitsubishielectric.ca](mailto:info@mitsubishielectric.ca)

Please be sure to put the contact address/telephone number on this manual before handing it to the customer.

**MITSUBISHI ELECTRIC CORPORATION**

HEAD OFFICE: TOKYO BUILDING, 2-7-3. MARUNOUCHI, CHIYODA-KU, TOKYO 100-8310, JAPAN